

DIVALI PREMIUM

CONNECTED

Premium connected radiator

HANDLEIDING VOOR INSTALLATIE EN GEBRUIK

Gids te bewaren door de gebruiker

NL



HORIZONTAL
VERTICAL
PLINTHE



DIVALI PREMIUM CONNECTED RADIATOR

VEREENVOUDIGDE GEBRUIKSHANDLEIDING

BEDIENINGSPANEEL

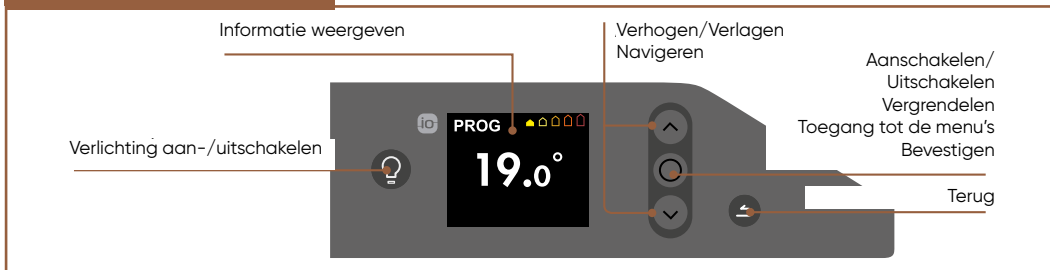

1 - MIJN RADIATOR AANZETTEN

Bij de eerste ingebruikname:

- kiest u de taal, vervolgens stelt u datum en tijd in.
- is automatisch de PROG-modus geselecteerd.
- is de temperatuur standaard ingesteld op 19°C:



2 - WERKINGSMODI VAN MIJN RADIATOR

Keuze uit 2 werkingsmodi: BASIC, PROG

- **BASIC-modus:** enkel toegang tot de temperatuurinstelling.
- **PROG-modus:** handmatige programmering van de functies.

Kies de modus die past bij uw behoeften:



U kunt de temperatuur aanpassen met de pijltjestoetsen omhoog/omlaag.

3 – DE VERLICHTING GEBRUIKEN

Deze radiator is uitgerust met een verlichtingsfunctie.

- Kies de intensiteit van de verlichting (4 niveaus) en stel de timer in (van 20 minuten tot permanent)

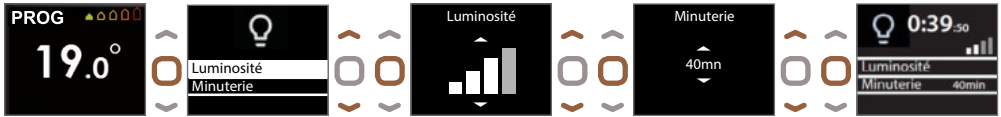

4 – TOESTELLEN KOPPELEN

Radiatoren die zich in dezelfde ruimte bevinden, kunnen worden gekoppeld zodat ze met elkaar kunnen communiceren en informatie uitwisselen. Een wijziging van de ingestelde temperatuur, modus en andere informatie bij één toestel heeft invloed op alle andere toestellen. Wanneer een van de toestellen in de ruimte uw aanwezigheid detecteert of een open raam, geeft het deze informatie door aan de andere toestellen.

Toegang tot de **KOPPELING**

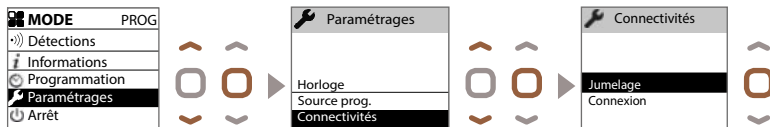

VOORBEELD: 3 toestellen in dezelfde ruimte koppelen

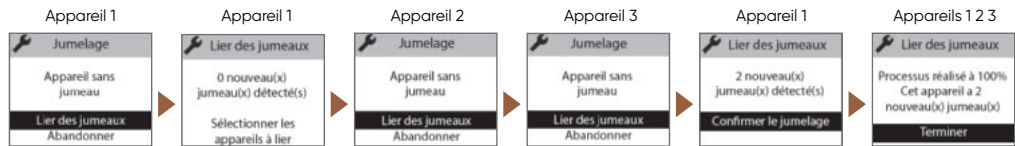

5 – IK BEDIEN MIJN RADIATOR OP AFSTAND

Koop een Cozytouch⁽¹⁾ bridge om aan te sluiten op uw internetbox thuis en download de gratis app Atlantic Cozytouch, om :

- de verlichting te regelen
- uw toestellen te verbinden



Bridge Cozytouch
Réf. : 500090



Uw warmtecomfort sturen waar en wanneer u wil.



Uw verbruik en besparingen bekijken.



(1) En option

WENST U MEER INFORMATIE OVER DE PROGRAMMERING?
www.atlantic.be

Inhoud

(promSH-BD3.3 / promSV-BD3.3 / promSP-BD3.3)

Waarschuwing	3
Conformiteitsverklaring Richtlijn RED 2014/53/EU	

1 - INSTALLATIE 5

- 1.1 – Installatie toestel
- 1.2 – Installatieregels
- 1.3 – Installatie Horizontale en plintmodellen
- 1.4 – Installatie verticale modellen
- 1.5 – Onderhoud

2 - GEBRUIK 8

- 2.1 – Werkingsprincipe
- 2.2 – Toestel aan-/uitschakelen
- 2.3 – Temperatuur instellen
- 2.4 – Keuze werkingsmodus
 - 2.4.1 – Automodus
 - 2.4.2 – Basic-modus
 - 2.4.3 – Prog-modus
- 2.5 – Verlichtingsfunctie

3 – CONNECTIVITEIT

- 3.1 – Toestellen in dezelfde ruimte koppelen
- 3.2 – Afstandsbediening

4 – Geavanceerde regelingen

- 4.1 – Aanwezigheidsdetectie
- 4.2 – Openraamdetectie
- 4.3 – Verbruik en energiebesparing
- 4.4 – Bediening vergrendelen
- 4.5 – IJking
- 4.6 – Belastingafschakeling

5 – MENU EXPERT

6 – FOUTOPSPORING

TECHNISCHE KENMERKEN

Wij danken u voor uw aankoop en uw vertrouwen. Het door u aangekochte toestel is veelvuldig getest en gecontroleerd voor een optimale kwaliteit. Wij hopen dat u er veel plezier zult aan beleven.

Neem de tijd om deze handleiding rustig door te lezen en ontdek onze aanwijzingen voor het gebruik, deze zullen u nog meer comfort bieden.

Bewaar deze handleiding ook na de installatie van uw toestel.

VOORZORGSMAATREGELEN



Opgepast oppervlak zeer warm. Caution hot surface.

OPGELET: Bepaalde onderdelen van dit toestel kunnen zeer heet worden en brandwonden veroorzaken. Wees voorzichtig, zeker wanneer kinderen en kwetsbare personen het toestel gebruiken.

- Houd kleine kinderen jonger dan 3 jaar uit de buurt van het toestel, tenzij er goed op hen gelet wordt.
- Kinderen tussen 3 en 8 jaar mogen enkel het toestel aan- of uitzetten, op voorwaarde dat het op een normale plaats gemonteerd is en dat deze kinderen onder toezicht staan of de nodige instructies hebben gekregen met betrekking tot het veilig gebruik van het toestel en indien zij de mogelijke gevaren begrijpen. Kinderen tussen 3 en 8 jaar mogen het apparaat niet aansluiten, niet instellen, niet reinigen, noch er onderhoud aan uitvoeren.
- Dit apparaat mag gebruikt worden door kinderen ouder dan 8 jaar en door personen met verminderde lichamelijke, zintuiglijke of geestelijke vermogens of door personen zonder ervaring of kennis, indien zij onder toezicht staan van een verantwoordelijke of vooraf de nodige instructies hebben gekregen met betrekking tot het veilig gebruik van het toestel en indien zij de mogelijke gevaren begrijpen. Kinderen mogen niet spelen met het toestel. Reiniging en onderhoud mag niet uitgevoerd worden door kinderen zonder toezicht.
- Voorkom oververhitting en dek de radiator om veiligheidsredenen niet af.
- De gebruiksaanwijzing van dit toestel vindt u ook op de website van de fabrikant of bij de naverkoopdienst.



De apparaten die van dit symbool voorzien zijn, mogen niet afgevoerd worden met het huisvuil maar moeten naar een speciale inzamelplaats gebracht worden voor recyclage.



Het inzamelen en recycleren van afgedankte producten moet conform de plaatselijke bepalingen en verordeningen gebeuren.



De installatie van een apparaat op grote hoogte zorgt voor een stijging van de temperatuur bij de luchtuitgang (van ongeveer 10°C per 1000 m hoogteverschil).

CONFORMITEITSVERKLARING

RICHTLIJN RADIOAPPARATUUR (RED) 2014/53/EU (*)

Hierbij verklaart Thermor dat de apparatuur die hieronder wordt beschreven, in overeenstemming is met de fundamentele voorschriften van de richtlijn radioapparatuur 2014/53/EU.

De volledige conformiteitsverklaring van deze apparatuur is op verzoek verkrijgbaar bij onze naverkoopdienst (adres en tel.nr. achteraan deze handleiding).

Omschrijving: Radiator met radiokaart BD3.3

Modellen: Zie referenties van het model op de eerste pagina van de handleiding.

Kenmerken:

Radiofrequenties gebruikt door de Zender-Ontvanger

868MHz tot 868.6MHz

868.7MHz tot 869.2MHz

869.7MHz tot 870MHz

Maximaal vermogen radiofrequentie: <25mW

Radioapparatuur Klasse 2: mag zonder enige beperking op de markt gebracht en in gebruik genomen worden.

Radiobereik: van 100 tot 300 meter in vrij veld, variabel door randapparatuur (bereik kan wijzigen door installatie-omstandigheden en de elektromagnetische omgeving).

Conformiteit met de normen radio en elektromagnetische compatibiliteit werd gecontroleerd door de aangewezen instantie 0081: LCIE France, Fontenay aux Roses.

1 - Installatie

1.1 - Installatie toestel

Uw toestel wordt geleverd met muursteen. U dient schroeven en pluggen te gebruiken die geschikt zijn voor het soort wand waartegen de muursteen wordt bevestigd. Zorg er eveneens voor dat de gebruikte schroeven en pluggen aangepast zijn aan het gewicht van het toestel.

1.2 - Installatieregels

Het toestel is ontworpen voor installatie in een woonruimte.

De installatie moet vakkundig worden uitgevoerd en overeenkomstig de geldende normen in het land van installatie.

Respecteer de minimumafstanden tot meubilair en andere apparatuur. Voor een optimale werking van de detectiefuncties moet u uw toestel zodanig installeren dat de detectie optimaal kan gebeuren (bijv.: niet installeren achter een zetel of andere meubels, op plaatsen waar regelmatig passage is zoals een gang, ...). (Zie tekeningen hieronder). Plaats geen rek/schap boven de verticale modellen.

Horizontaal en plintmodel

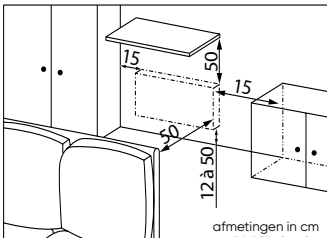

Verticaal model

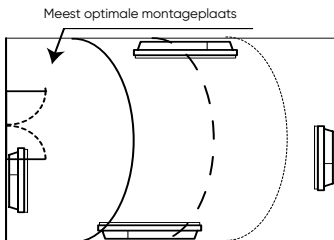
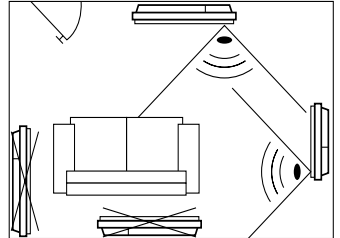
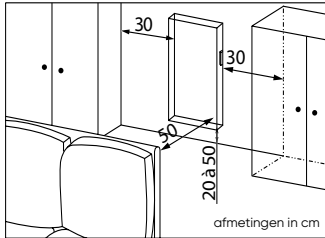

De functie Openraamdetectie wordt afgeraden in gangen en in ruimtes met een buitendeur. Kies de meest optimale locatie.

Bij wandbekleding met schuimrug moet u onder de steun van het toestel een wig plaatsen die even dik is als de schuimrug zodat er achter het toestel een vrije ruimte blijft om de regeling niet te verstoren.

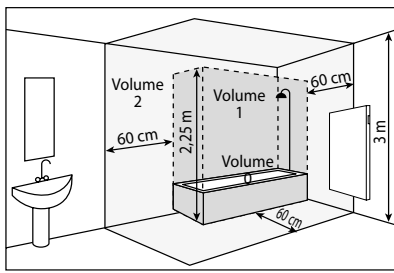

Installeer het toestel niet:

- in de tocht; dit kan de werking verstoren (bv. onder centrale mechanische ventilatie)
- onder een stopcontact.
- in de badkamer op de plaats die op de tekening is aangeduid als 'volume 1'.

De schakelaars en het bedieningsmechanisme van het toestel mogen niet bereikbaar zijn voor personen die zich in het bad of in de douche bevinden.



Wanneer een verticaal model op een hooggelegen plaats wordt geïnstalleerd, zal de luchtuitredetemperatuur stijgen (zo'n 10°C per 1000m hoogteverschil).

Het wordt ten strengste afgeraden de verticale toestellen op een hoogte van meer dan 1000m te monteren (risico op slechte werking). Het is verboden een verticaal toestel horizontaal te monteren en omgekeerd.

Dit apparaat mag niet als mobiel toestel, op voetjes of wieltjes, worden gebruikt.

1.3 - Installatie Horizontale en Plintmodellen

Als u de radiator uit zijn verpakking heeft gehaald, neemt u de muursteen (Horizontale en Plintmodellen) die u gebruikt als boormal.

Leg het toestel plat op de grond, op de kartonnen verpakking.

1.3.1 – De ophanghaakjes van het toestel ontgrendelen

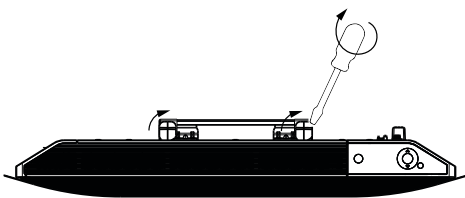

Neem een schroevendraaier en draai de vergrendeling van de muursteen los

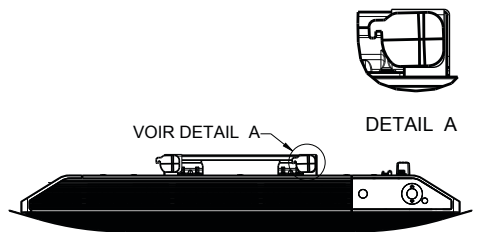

Ontgrendelde muursteen

1.3.2 – De muursteen aan de wand bevestigen

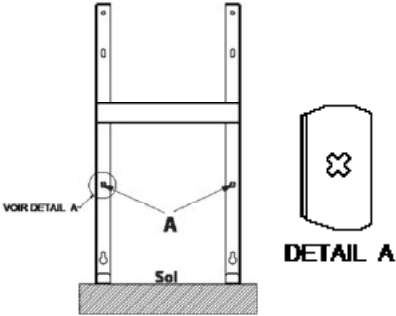
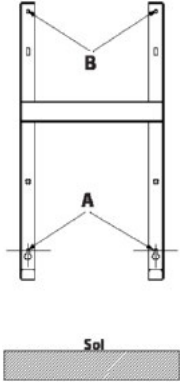
1		2	
	<p>Plaats de muursteen op de vloer. Duid met een balpen de plaats van de boorgaten A (kruis) aan. Dit zijn de onderste bevestigingspunten.</p>		<p>Plaats de muursteen opnieuw tegen de muur en zorg dat de onderste gaten van de muursteen overeenkomen met de boorgaten A. Duid met een balpen de plaats van de 2 boorgaten B aan.</p>
3	<p>Boor de 4 gaten en steek er pluggen in die zijn aangepast aan het type muur en aan het gewicht van het toestel (vb. gipsplaat, beton). Plaats de muursteen en schroef vast.</p>		

1.3.3 – Toestel aansluiten

Haal het toestel uit de kartonnen verpakking en verwijder de wiggen.

De aansluiting van dit toestel gaat gemakkelijk omdat het recht blijft staan tijdens het aansluiten.

Aansluitregels

-De voedingsspanning van het toestel is 230V 50Hz.

-Het toestel moet rechtstreeks op het elektriciteitsnet worden aangesloten, achter de stroomonderbreker volgens de installatieregels. De elektrische aansluiting gebeurt met de drieadelige kabel (bruin = fase, blauw = nulleider, zwart = stuurdraad) via een aansluitdoos.

-In vochtige ruimtes, zoals badkamers en keukens, moet de aansluitdoos op minstens 25cm van de vloer worden geplaatst. De installatie moet worden uitgerust met een beveiligingsschakelaar, type stroomonderbreker, differentieel 30mA.

- **Het toestel mag niet worden geaard. De stuurstroomdraad (zwart) niet aansluiten op de aarding.**
- Wanneer de voedingskabel beschadigd is, moet deze worden vervangen door de fabrikant, zijn naverkoopdienst of ander gekwalificeerd personeel om gevaarlijke situaties te voorkomen.
- Als u de stuurdraad gebruikt en als deze beveiligd is met een differentieelschakelaar van 30mA (bijv.: in een badkamer), dan moet de voeding van de stuurdraad op deze differentieelschakelaar worden beveiligd.

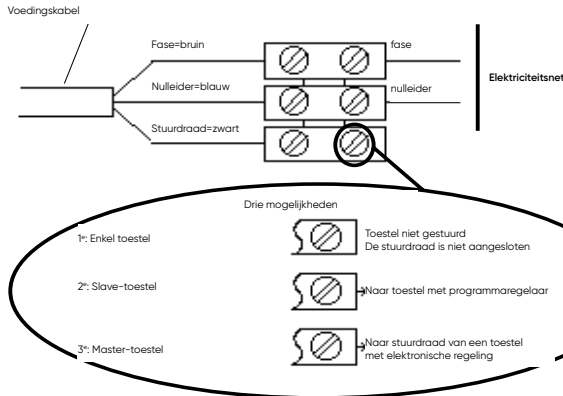

1.3.4- Toestel vastmaken aan de muursteen

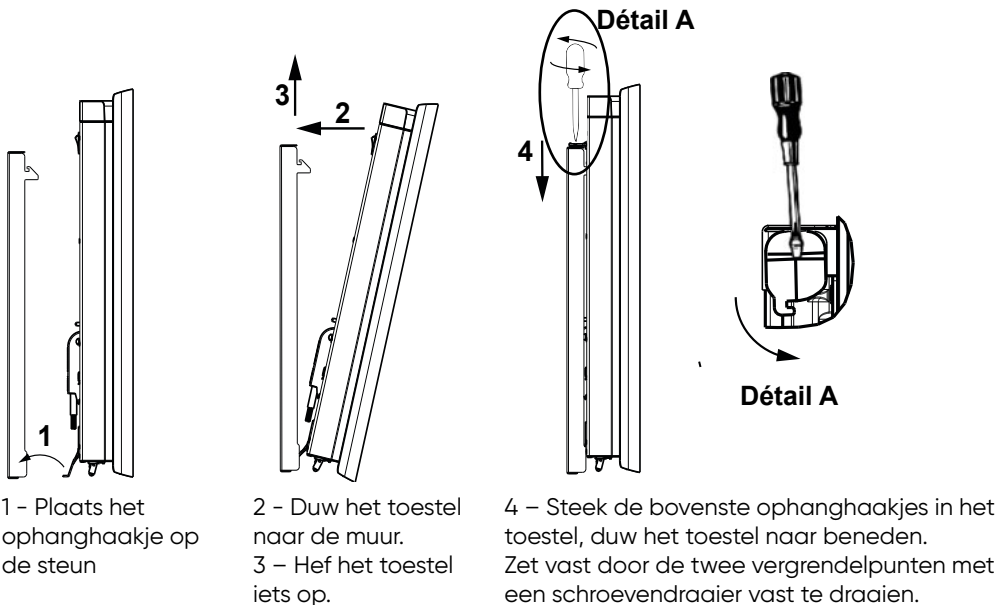

1 - Plaats het ophanghaakje op de steun

2 - Duw het toestel naar de muur.
3 - Hef het toestel iets op.

4 - Steek de bovenste ophanghaakjes in het toestel, duw het toestel naar beneden. Zet vast door de twee vergrendelpunten met een schroevendraaier vast te draaien.

1.4 - Installatie Verticale modellen

Na het verwijderen van de kartonnen verpakking vindt u een mal in karton waarmee u de boorgaten kan aanduiden op de muur.

1.4.1 – De positie van de bediening veranderen

Standaard zit het bedieningspaneel van de radiator rechts (als het toestel tegen de muur staat).

Bij het VERTICALE model kan de bediening links worden geplaatst.

Hiervoor gaat u als volgt te werk:



Schakel altijd eerst de stroom uit. Laat de radiator in zijn beschermende verpakking.

Gebruik de bij de radiator geleverde sleutel (achteraan de bediening)

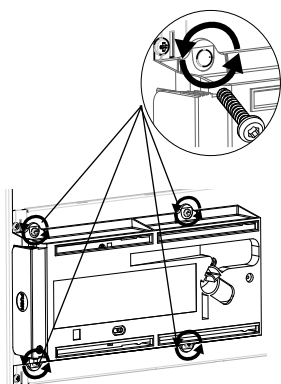

Achteraanzicht

1) Draai de 4 bevestigingsschroeven aan de achterkant van de houder van het bedieningspaneel los en leg ze opzij.

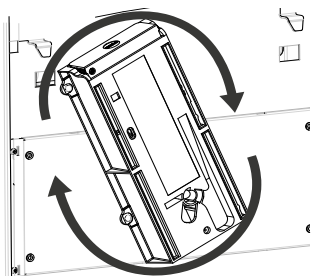

2) Draai de houder van het bedieningspaneel een halve draai omhoog naar rechts.

Achteraanzicht

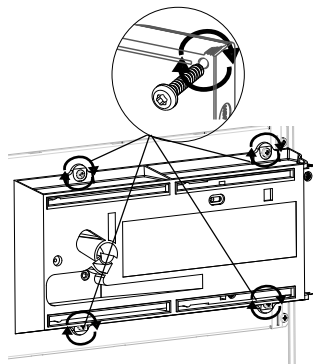

3) Maak de houder van het bedieningspaneel vast met de 4 schroeven.

Achteraanzicht

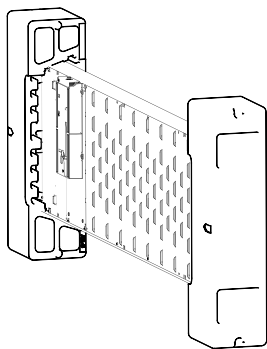

4) Plaats de radiator, in zijn beschermende verpakking, met de andere kant naar u toe.

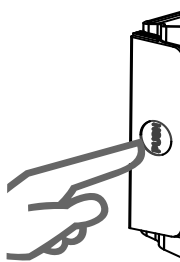

5) Druk op de zijkant van het bedieningspaneel zodat het loskomt uit de houder.

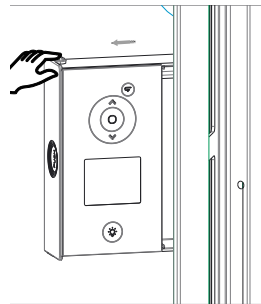

6) Trek aan de zijkant van het bedieningspaneel tot het helemaal zichtbaar is.

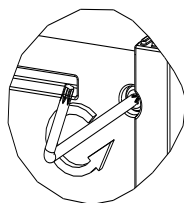
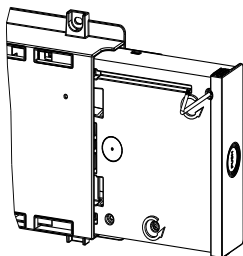

7) Draai de 2 bevestigingsschroeven aan de achterkant van het bedieningspaneel los en leg ze opzij.

Voorraanzicht

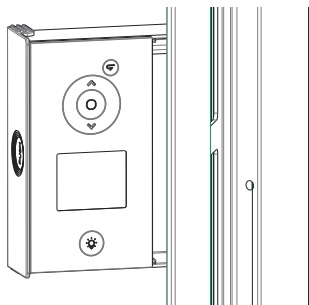

8) Trek zachtjes aan het voorste gedeelte van het bedieningspaneel om het eruit te halen.

Achteraanzicht

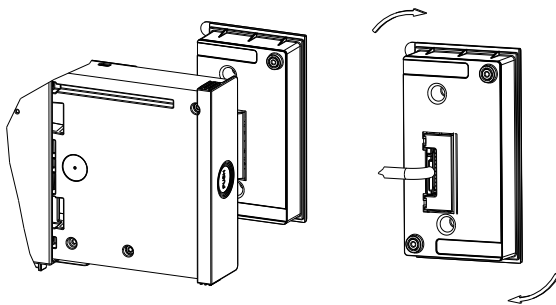

9) Omkeren.

10) Omdraaien en de kabel van het bedieningspaneel weer aansluiten.

Achteraanzicht

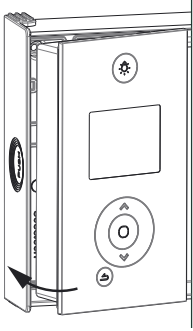

11) Plaats het voorste gedeelte weer in het achterste gedeelte van het bedieningspaneel.

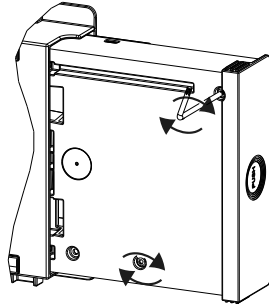

12) Draai de twee bevestigingsschroeven van het achterste gedeelte van het bedieningspaneel weer vast.

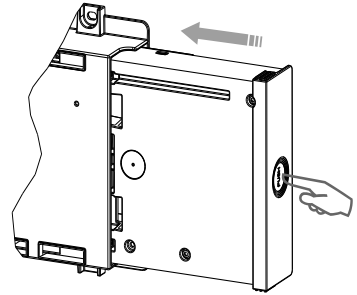

13) Druk op de zijkant van het bedieningspaneel om deze weer in de houder te schuiven.

1.4.2 – Voorbereiding installatie muursteunen

Gebruik schroeven en pluggen die aangepast zijn aan het type muur en aan het gewicht van het toestel (schroeven en pluggen zijn niet meegeleverd). Gebruik de boormal.

Duid met behulp van de stippellijn het midden van de radiator aan.

Duid met een potlood de plaats van de 4 boorgaten aan.

Vermogen	A	B
1000/1500/2000W	1259	391

- Boor de 4 gaten en steek er de pluggen in.
- Steek de schroeven in de pluggen (laat ze er maximaal 6mm uitsteken).

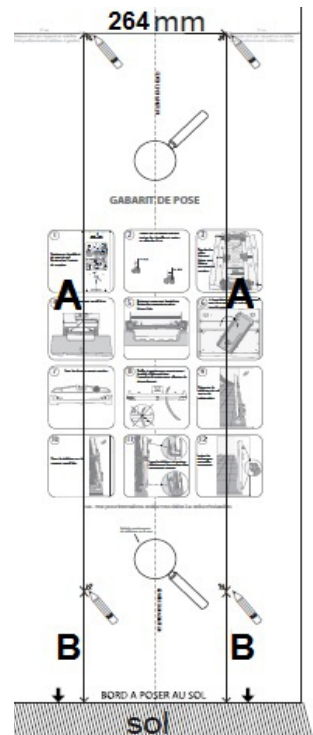
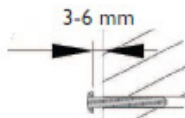

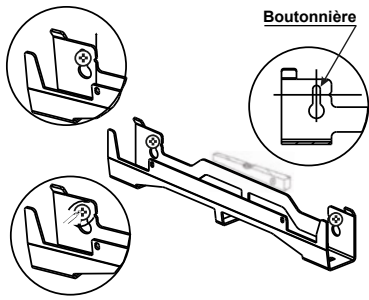

- Plaats de beugels, haak ze met de gaten over de schroefkoppen.
- Voor u de schroeven vastdraait, moet u zorgen dat de beugels uitgelijnd zijn.
- Zorg ervoor dat de beugels waterpas hangen.
- Schroef de steunen vast.

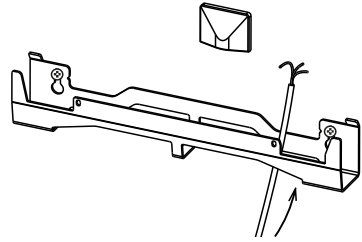

Als de aansluitdoos boven de onderste muurbeugel zit, moet de voedingskabel door de beugel worden gevoerd om de aansluiting te maken. Zo wordt voorkomen dat de kabel wordt afgekneld.

1.4.3 – Toestel aansluiten

Haal het toestel uit de kartonnen verpakking en verwijder de wiggen.

De aansluiting van dit toestel gaat gemakkelijk omdat het recht blijft staan tijdens het aansluiten.

1.4.4 – Toestel bevestigen

- Plaats het toestel voor de muursteunen op de grond.
- Til de radiator op zodat de onderste haakjes op de onderste beugel rusten.
- Duw de bovenkant van het toestel tegen de bovenste beugel.
- Hef het toestel lichtjes op.
- Breng de bovenkant van het toestel naar de muur.
- Laat het toestel lichtjes zakken.
- Hang het toestel met de bovenste haakjes aan de bovenste muurbeugel en de onderste haakjes aan de onderste beugel.

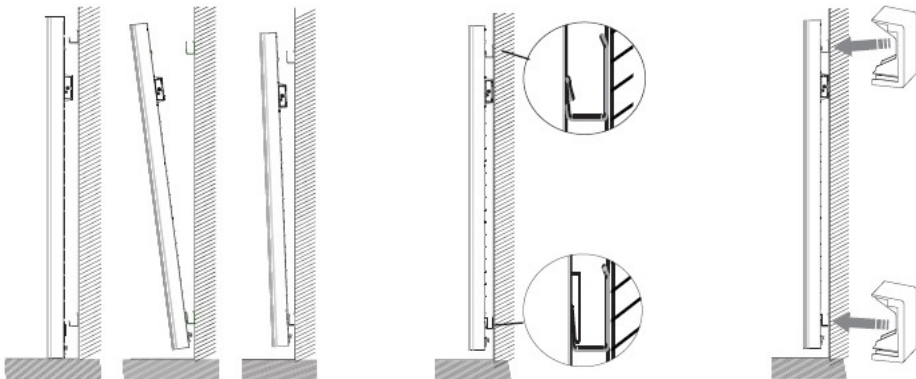

1.5 - Onderhoud

Gelieve, vooraleer u onderhoud uitvoert, de elektriciteitstoevoer uit te schakelen door de aan/uit-schakelaar op 0 te zetten.

Om de optimale werking en het volle rendement van het toestel te behouden, maakt u het een tweetal keer per jaar schoon. Met een stofzuiger of een borstel neemt u het stof weg van de onderste en bovenste roosters of van de roosters aan de zijkant. De behuizing van het toestel kan u schoonmaken met een vochtige doek en vloeibare zeep; gebruik nooit agressieve schoonmaakproducten en oplosmiddelen. In een vervuilde omgeving kunnen vuile plekken verschijnen op de roosters. Dit komt door een slechte luchtkwaliteit in de ruimte. Wij raden daarom aan te zorgen voor een goede verluchting van de ruimte (ventilatie, luchttoevoer, enz....). Deze vervuiling kan nooit aanleiding geven tot vervanging van het toestel onder garantie.

2 - Gebruik

2.1 - Werkingsprincipe

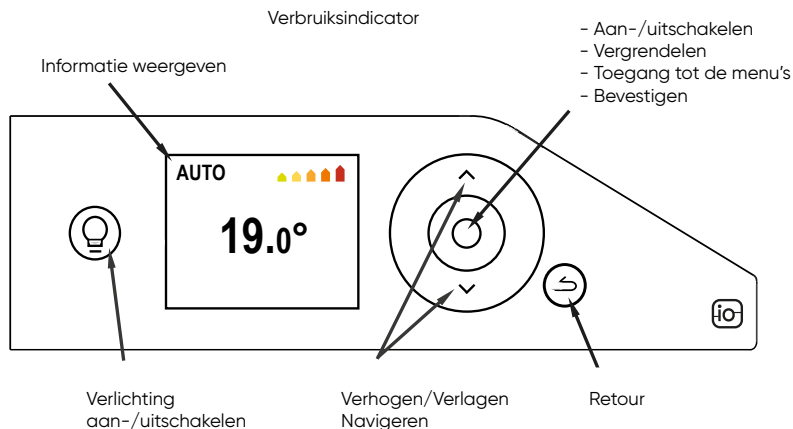

2.2 – Toestel aan-/uitschakelen

Aan de achterkant van het toestel vindt u de aan/uit-schakelaar.

Gebruik deze schakelaar enkel wanneer u het toestel lange tijd niet zult gebruiken (buiten het verwarmingsseizoen). Zet deze schakelaar op I om het toestel aan te schakelen. Wanneer de schakelaar op 0 staat, krijgt het toestel geen stroom en werkt ook de verlichting niet meer.

Als het toestel voor langere duur werd uitgeschakeld, moet u waarschijnlijk opnieuw de dag en het uur instellen.

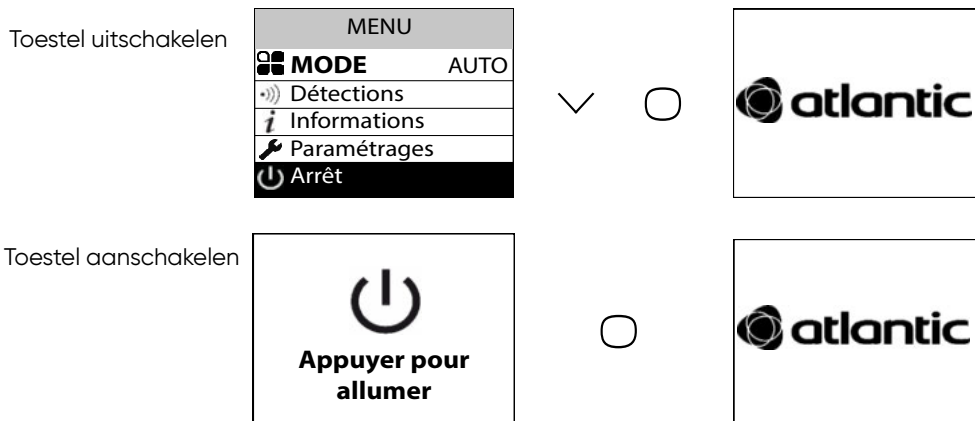

U kunt de verwarmingsfunctie uitschakelen, ongeacht in welk menu u zich bevindt.

De verlichtingsfunctie blijft toegankelijk.

Om de verwarmingsfunctie te stoppen, drukt u op tot Arrêt en u bevestigt met .

Om de verwarmingsfunctie aan te schakelen, drukt u op .

2.2.1 – Toestel aan-/uitschakelen

2.2.1.1 – Taal, datum en tijd instellen

Bij de eerste ingebruikname, kiest u eerst de taal, daarna stelt u de datum en de tijd in. Als u het toestel voor het eerst aanschakelt, is

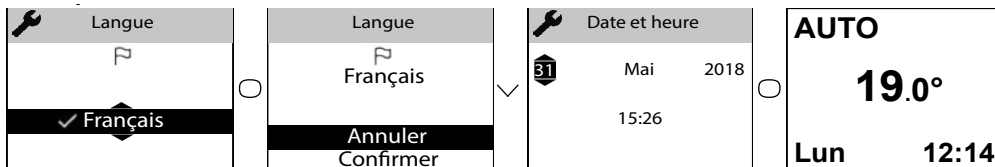

- de Automodus geselecteerd
- de temperatuur ingesteld op 19°C.

2.3 – Temperatuur instellen

U kan de ingestelde temperatuur wijzigen met de toetsen \wedge of \vee .

Gebruik de verbruiksindicator om uw instelling te optimaliseren.

Wanneer de verbruiksindicator op het groene symbool staat, zit u op een temperatuurniveau dat lager is of gelijk aan de aanbevolen temperatuur.

Het duurt ongeveer 6 uur (minstens) voordat de temperatuur in de ruimte gestabiliseerd is.

Afhankelijk van uw installatie kan u mogelijk een andere temperatuur waarnemen dan de temperatuur die op uw toestel wordt weergegeven. Raadpleeg in dit geval het hoofdstuk «IJKING».

2.4 – Keuze werkingsmodus

Het toestel biedt 3 werkingsmodi.

- AUTO: activering intelligente sturing.
- BASIC: enkel toegang tot de temperatuurinstelling.
- PROG: handmatige programmering van de functies.

Druk steeds op de toets \bigcirc om het scherm te doen oplichten.

Kies de modus die het beste bij uw behoeften past.

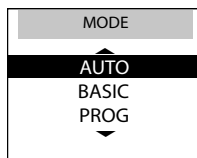
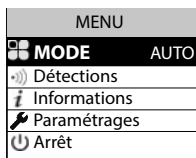
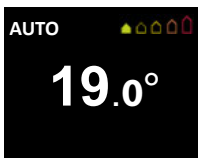

2.4.1 – AUTO-modus

In deze modus wordt de intelligente sturing geactiveerd. U stelt de gewenste temperatuur in voor wanneer u in de ruimte bent en het toestel bezorgt u een optimaal comfort én doet u ook nog eens besparen op uw energiefactuur.

Het toestel:

- memoriseert uw wekelijks leefpatroon en de evoluties daarin om zijn eigen programma uit te voeren,
- anticipeert: schakelt de verwarming op tijd in zodat u van een aangename temperatuur kan genieten wanneer u de ruimte binnenkomt,
- detecteert onverwachte aan- en afwezigheden zodat de temperatuur automatisch wordt aangepast,
- detecteert of er ramen open staan zodat de temperatuur wordt verlaagd tot 7°C wanneer u verlucht.

2.4.1.1 – Functies die toegankelijk zijn in de Automodus

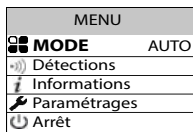

Detectiefuncties

De aanwezigheidsdetectie is altijd actief.

De openraamdetectie is standaard geactiveerd, maar deze functie kan via de afstandsbediening uitgeschakeld (zie hoofdstuk "Detectiefuncties").

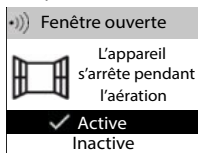
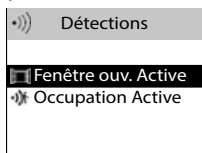

Weergave informatie intelligente sturing

Autoprogrammering

Hiermee kunt u een overzicht krijgen van de door het toestel waargenomen aanwezigheidsmomenten voor elke dag van de week. Hiermee kunt u de door het toestel waargenomen aanwezigheidsmomenten voor elke dag van de week in beeld krijgen. Uw toestel leert, memoriseert en evalueert permanent uw leefpatroon om de temperatuur in uw vertrek aan te passen.

Na de eerste ingebruikname moet het toestel een week draaien om het autoprogramma te kunnen vastleggen. Vervolgens wordt het verfijnd en evolueert het na verloop van tijd. Tijdens deze week draait het toestel in Comfortmodus.

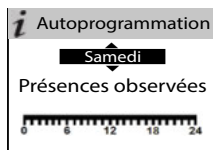
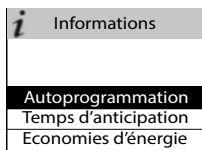

Anticiperingsstijl

Uw toestel leert en memoriseert de momenten waarop de temperatuur stijgt in functie van de karakteristieken van uw ruimte (volume, isolatie, buitentemperatuur...). Zo kan het anticiperen op uw thuiskomst en al optimaal beginnen verwarmen.

Energiebesparing

Uw toestel informeert u over de gerealiseerde besparingen door de tijd (percentage) aan te geven wanneer het toestel zijn temperatuur heeft verlaagd gedurende de laatste 7 dagen.

Na de eerste ingebruikname moet het toestel een week draaien om een eerste resultaat te kunnen zien. Vervolgens wordt het permanent bijgewerkt. Tijdens deze periode draait het toestel continu in Comfortmodus.

- Toegang tot de parameters voor temperatuurverlaging

Hier kunt u instellen hoeveel de temperatuur maximaal mag worden verlaagd wanneer u afwezig bent (van -2°C tot -4°C).

Standaard ingesteld op -3°C.

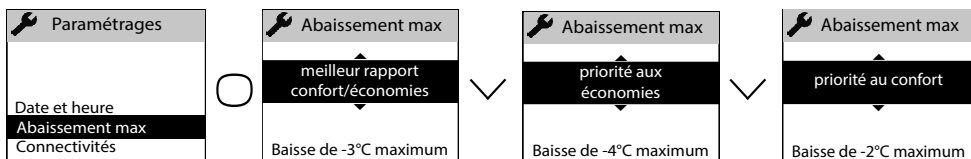

2.4.2 – BASIC-modus

Het toestel volgt permanent de ingestelde temperatuur. Alle intelligente functies zijn uitgeschakeld.

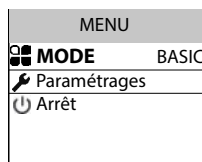

2.4.3 – PROG-modus

In de PROG-modus kan u zelf handmatig de functies van uw toestel regelen.

2.4.3.1 - Detectiefuncties

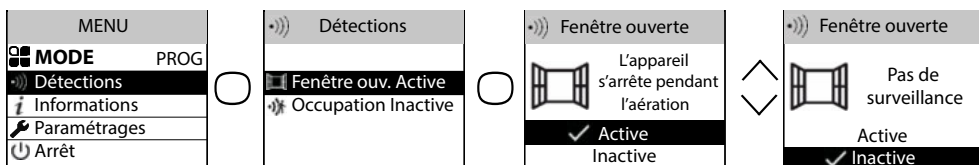

Standaard is de openraamdetectie geactiveerd.

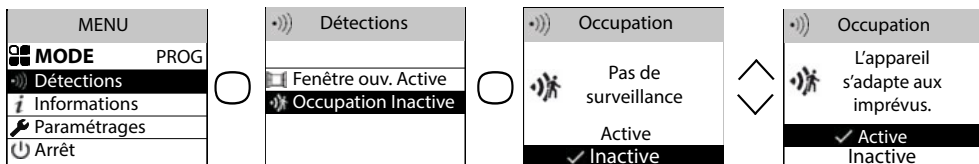

Standaard is de aanwezigheidsdetectie uitgeschakeld.

2.4.3.2 – De gewenste temperatuur instellen

Standaard zijn de volgende tijdsblokken ingesteld:

Maandag tot vrijdag: comforttemperatuur van 5u tot 9u en van 17u tot 23u;

Zaterdag en zondag: comforttemperatuur van 5u tot 23u.

U kunt deze tijdsblokken wijzigen en 3 blokken comforttemperatuur per dag programmeren.

U kunt de temperatuur in deze tijdsblokken instellen met de toetsen \wedge en \vee .

Buiten deze tijdsblokken wordt de temperatuurverlaging ingesteld in het menu «Abaissement T° ECO».

Standaard is de ECO-temperatuur 3,5°C lager ingesteld dan de comforttemperatuur, optimaal op het vlak van energie-efficiëntie.

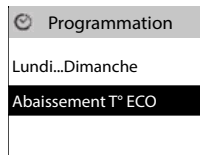

2.4.3.3 – Programma's instellen

2.4.3.3.1 – Intern programma

• Programma's wijzigen

U kan voor elke dag van de week tot 3 tijdsblokken comforttemperatuur programmeren. Buiten deze tijdsblokken is de ECO-temperatuur (standaard -3,5°C) ingesteld.

Raadpleeg hoofdstuk 2.4.3.2 om deze waarde te wijzigen.

Selecteer de dag met de toets \vee . Bevestig met \circ .

Selecteer «Modifier» met de toets \vee . Bevestig met \circ .

Kies de begintijd van het eerste tijdsblok comforttemperatuur met \vee of \wedge . Bevestig met \circ . Kies de eindtijd met \vee of \wedge . Bevestig met \circ .

Vervolgens kan u het tweede tijdsblok comforttemperatuur instellen, daarna het derde en bevestig met \circ .

Selecteer en ga vervolgens met de toets \vee naar de volgende dag.

• Een programma kopiëren

U kunt het ingestelde programma kopiëren naar een (of meerdere) andere dag(en).

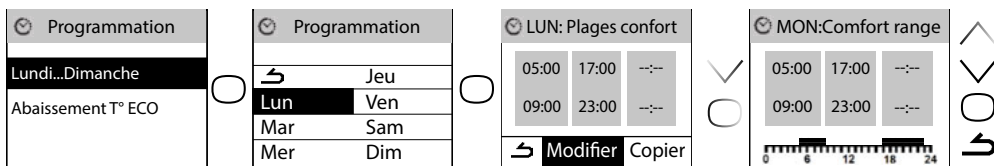

Selecteer de te kopiëren dag met de toets \vee . Bevestig met \circ (bv: maandag).

Selecteer «Copier» met de toets \vee . Bevestig met \circ .

Scroll door de dagen met \circ .

Bevestig de geselecteerde dag met de toets \circ , ga vervolgens naar de volgende dag met \vee .

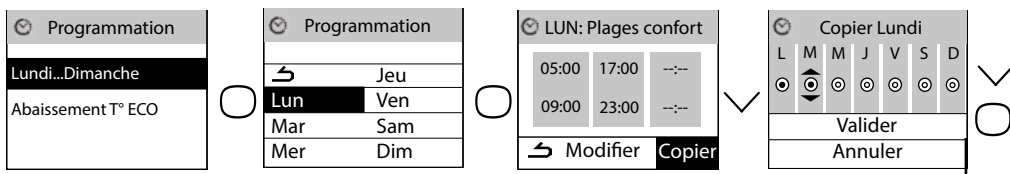

- Een tijdsblok comforttemperatuur wissen

Selecteer de dag met de toets V. Bevestig met O. Selecteer «Modifier». Bevestig met O. Op het begintijdstip stelt u 0:00 in met de toets V. Bevestig met O. Op het eindtijdstip stelt u eveneens 0:00 in met de toets V. Bevestig met O.

2.4.3.3.2 – Extern programma

Het toestel volgt de commando's van de externe bediening van uw installatie via verbinding met stuurdraad. Selecteer «Source programmation» met de toets V. Bevestig met O. Kies «Pilotage externe» met de toets V. Bevestig met O.

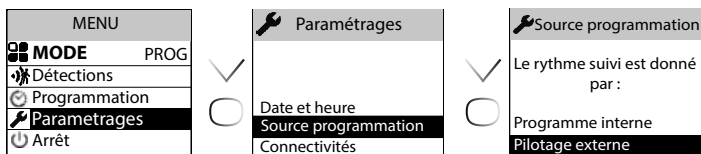

2.5 - Verlichtingsfunctie

Knusse sfeerverlichting in uw living, een waaklampje in de kinderkamer, handige nachtverlichting, allemaal mogelijk dankzij de verlichtingsfunctie op uw radiator. Bedien de verlichting via het bedieningspaneel op de radiator zelf en/of via de Cozytouch-app op uw smartphone/tablet. U kunt zelf de timer wijzigen (van 20 min tot permanent), de intensiteit van de verlichting aanpassen (4 mogelijke niveaus) en zelfs kiezen of u de autonome functie (de)activeert die automatisch gedurende 30 seconden de verlichting aanschakelt als er beweging wordt gedetecteerd in het donker. De functie «Automatische verlichting» is ook toegankelijk via de Cozytouch-app.

2.5.1 Verlichting aan-/uitschakelen

Door op de toets van de verlichting te drukken gaat het licht aan of uit. Als u zich in de verlichtingsmodus bevindt en u drukt op de toets van de verlichting dan gaat het licht uit en u keert terug naar de verwarmingsmodus. Als u op de retourtoets drukt, keert u terug naar de verwarmingsmodus zonder dat het licht wordt uitgeschakeld. De functie «Automatische verlichting» (zie volgende pagina) werkt onafhankelijk van de andere instellingen en de detectie in het donker blijft actief (of inactief), zelfs als de verlichting uit is.

2.5.2 Lichtsterkte regelen

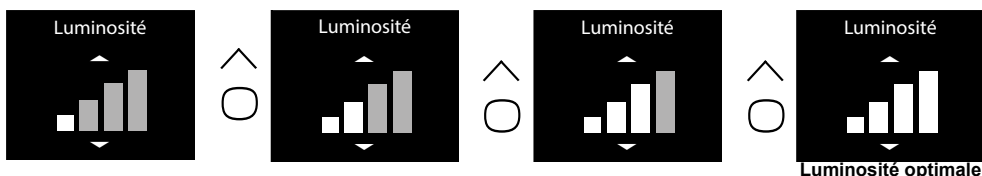
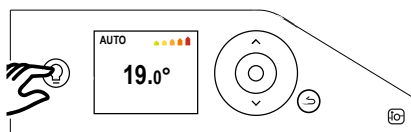

In het menu «Luminosité» regelt u de lichtsterkte van de toestelverlichting, 4 niveaus mogelijk.

2.5.3 Timer instellen

In het menu «Minuterie» kan u instellen hoe lang de verlichting moet blijven branden. Mogelijkheden: permanent / 4 uur / 1 uur / 40 minuten / 20 minuten. Standaard ingesteld op «permanent».

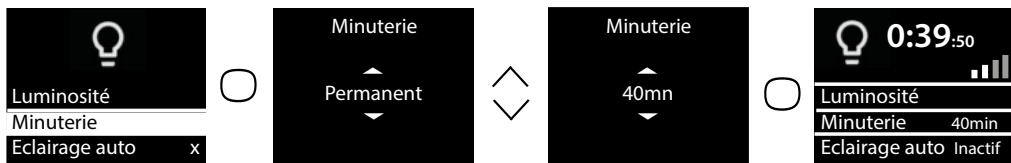

2.5.4 Functie "Automatische verlichting"

De functie «Automatische verlichting» detecteert beweging in het donker en schakelt automatisch gedurende 30 seconden een gedempt licht aan.

Als de radiator in uw slaapkamer is geïnstalleerd en de detector naar uw bed is gericht, is het mogelijk dat de verlichting aan gaat als u beweegt in uw slaap. In dit geval is het raadzaam om de functie «Automatische verlichting» uit te schakelen.

2.5.5 Verlichting activeren met de Cozytouch-app



Indien uw toestellen – mét verlichtingsfunctie - verbonden zijn met de Cozytouch-app, kan u de verlichting op de radiatoren in elke ruimte aan- en uitschakelen met de app.

Als verschillende toestellen in dezelfde ruimte zijn gekoppeld, dan kan u de verlichting van alle radiatoren in de ruimte tegelijkertijd aan-/uitschakelen met de app.

Als u de verlichting afzonderlijk wil inschakelen, doe dit dan rechtstreeks op de radiator zelf.

De functie is toegankelijk via de Cozytouch-app.

3 - Connectiviteit

Druk voor u begint op een toets om het scherm te doen oplichten.
Dit menu geeft u toegang tot de instellingen voor connectiviteit.

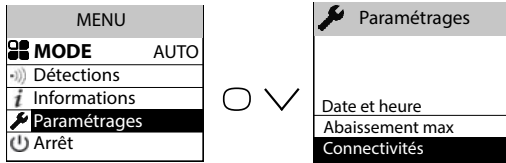

Onze bedieningen zijn iO-homecontrol®-compatibel.

Een uitgebreid assortiment huishoudapparaten, aangeboden door partners, specialisten in huishoudapparatuur, zijn uitgerust met deze zeer veilige draadloze radiocommunicatietechnologie.

Bij onze verwarmingstoestellen met iO-homecontrol® kunt u via het menu "Connectivités":

- meerdere iO-homecontrol®-compatibele toestellen in dezelfde ruimte met elkaar koppelen.

Voor een optimale werking mogen alleen toestellen in dezelfde ruimte worden gekoppeld (tot maximaal 5 toestellen in dezelfde ruimte, tot 20 toestellen in dezelfde woning).

- uw toestellen met de Cozytouch-app verbinden om ze op afstand te kunnen bedienen (u dient een Bridge Cozytouch aan te schaffen).

3.1 – Toestellen in dezelfde ruimte koppelen

Toestellen die zich in dezelfde ruimte bevinden, kunnen worden gekoppeld zodat ze met elkaar kunnen communiceren en informatie uitwisselen.

Bijvoorbeeld, als er meerdere apparaten gekoppeld zijn, heeft een wijziging van de ingestelde temperatuur of van de modus op een toestel direct invloed op alle andere toestellen.

Of wanneer een van de toestellen in de ruimte een aanwezigheid of een open raam detecteert, geeft het deze informatie door aan de andere toestellen.

Toegang tot KOPPELING

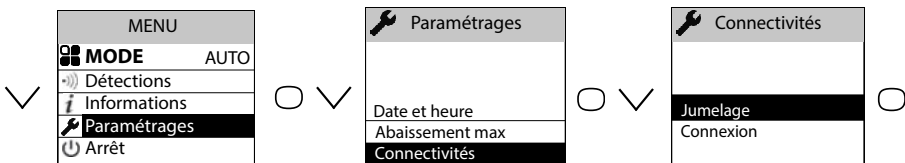

Voorbeeld: 3 toestellen in dezelfde ruimte koppelen

Toestel 1

 Jumelage
Cet appareil n'a aucun jumeau
Lier des jumeaux
Abandonner



Wachten op volgende scherm

Toestel 2

 Lier des jumeaux
0 nouveau(x) jumeau(x) détecté(s)
Aller sélectionner les appareils à jumeler



Toestel 3

 Jumelage
Cet appareil n'a aucun jumeau
Lier des jumeaux
Abandonner



Toestellen 1 2 3

 Lier des jumeaux
Processus réalisé à 100% Cet appareil a 2 nouveau(x) jumeau(x)
Terminer



Toestel 1

 Lier des jumeaux
2 nouveau(x) jumeau(x) détecté(s)
Confirmer le jumelage



Toestel 3

 Jumelage
Cet appareil n'a aucun jumeau
Lier des jumeaux
Abandonner

Gekoppelde toestellen bekijken:

U kunt de met elkaar gekoppelde toestellen bekijken.

 Connectivités
Jumelage
Connexion



 Jumelage
2 jumeaux
Voir les jumeaux
Séparer les jumeaux



 Voir les jumeaux
Les appareils clignoteront
Continuer
Abandonner



 Voir les jumeaux
Chaque appareil clignote
Terminer



Koppeling annuleren (koppeling ongedaan maken):

⚠ Deze stap verwijdert alle koppelingen tussen toestellen.

Koppeling toevoegen:

U dient eerst de bestaande koppeling te annuleren (zie "Koppeling annuleren") en vervolgens de procedure herhalen om alle toestellen met elkaar te koppelen.

 Connectivités
Jumelage
Connexion





 Jumelage
2 jumeaux
Voir les jumeaux
Séparer les jumeaux



 Séparer jumeaux
Suppression des liens
Continuer
Abandonner



 Séparer jumeaux
Processus réalisé à 40%

 Séparer jumeaux
Processus réalisé à 100%. Cet appareil n'a plus de jumeau
Terminer



3.2 - Afstandsbediening

Dit toestel is compatibel met onze Cozytouch-app (informatie op onze website) en met de box met iO-homecontrol® protocol.

Benodigde toebehoren:

Cozytouch-app voor iOS en Android.
Gratis te downloaden van App Store of Google Store



Bridge Cozytouch.
Te koop bij de Atlantic-verdelers of via onze website



Box voor internettoegang



Met deze installatie kunt u uw toestel(len) via uw smartphone of tablet op afstand sturen, programmeren en regelen.

U kunt bijvoorbeeld de temperatuurinstelling of de werkingsmodus wijzigen, uw afwezigheden beheren door de datum van uw thuiskomst in te geven of het verbruik van uw toestellen bekijken.

U kunt één toestel of een groep gekoppelde toestellen met de app verbinden.

⚠ Doe de verbindingsofbouw en/of de sturing steeds vanuit de app (volg de instructies op uw smartphone of tablet).

Uw radiatoren verbinden

Volg de instructies in de app.

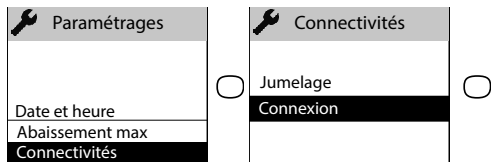

⚠ Als de toestellen reeds gekoppeld zijn, hoeft u dit op slechts 1 toestel uit te voeren.

4 – Geavanceerde regelingen

4.1 - Openraamdetectie

Deze functie kan de temperatuurschommelingen detecteren die worden veroorzaakt door het openen en sluiten van uw ramen. Als u uw toestel vergeet uit te schakelen wanneer u uw raam voor een lange tijd openzet, dan zorgt deze functie ervoor dat uw toestel niet onnodig staat te verwarmen.

Wanneer het toestel een open raam detecteert, schakelt het automatisch naar de vorstbeveiligingsmodus (7°C). Wanneer het detecteert dat het raam gesloten is (detectietijd is variabel) schakelt het toestel weer over naar de ingestelde temperatuur.

Er zijn verschillende variabelen waardoor het toestel reageert op het openen en sluiten van ramen, namelijk:

- de gewenste temperatuur in de ruimte
- de buitentemperatuur
- de configuratie van de installatie



Wanneer bij gekoppelde toestellen een van de toestellen een open raam detecteert, dan heeft dit een invloed op alle gekoppelde toestellen. En wanneer men de functie deactiveert op één toestel, dan is deze op alle toestellen gedeactiveerd.

Functie activeren/deactiveren

Deze functie is enkel toegankelijk in de AUTO- of PROG-modus.

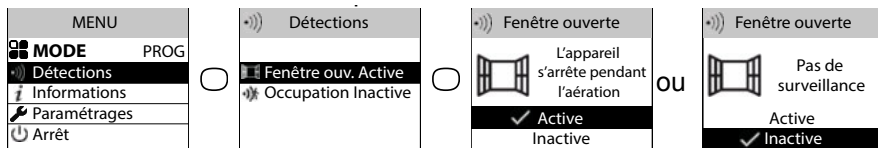

NOOT:

Via het «Menu Expert» kunt u bij gekoppelde toestellen de openraamdetectie uitschakelen bij één enkel toestel terwijl de functie bij de andere toestellen wel geactiveerd blijft (zie hoofdstuk «Instellingen» in het Menu Expert). Dit toestel schakelt dan naar de vorstbeveiligingsmodus wanneer een van de andere gekoppelde toestellen een open raam detecteert.

4.2 – Verbruik en energiebesparing

Via het informatiemenu heeft u toegang tot de energieverbruiksindicator. Op het scherm verschijnt het verbruik in kWu en de prijs in euro.

Toegang tot het informatiemenu

Energiebesparing

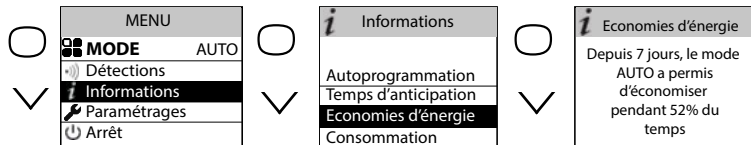

Verbruik

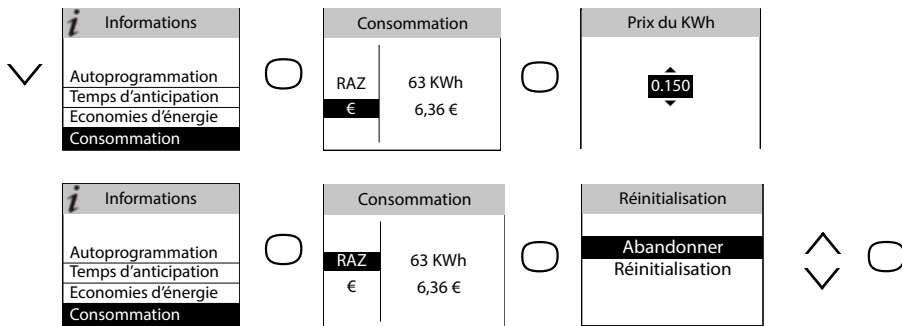

4.3 – Bediening vergrendelen

Om te voorkomen dat kinderen met de bediening spelen, kunt u deze vergrendelen. Hiervoor houdt u de toets O even ingedrukt. Selecteer "Verrouiller" en bevestig met O. Om de bediening te ontgrendelen, selecteert u "Déverrouiller" en gaat u op dezelfde manier te werk.

4.4 – IJking

Het duurt minstens 6 uur voordat de temperatuur in de ruimte is gestabiliseerd. Afhankelijk van uw installatie kunt u mogelijk een andere temperatuur waarnemen dan de temperatuur die op uw toestel wordt weergegeven (een afwijking van 0,5°C is normaal.) Raadpleeg in dit geval het hoofdstuk «Menu Expert», «Functieconfiguraties».

4.5 – Belastingafschakeling

Onze toestellen zijn compatibel met verschillende systemen voor belastingafschakeling via de stuurdraad of radio iO-homecontrol. Belastingafschakeling door stroomonderbreking is echter niet mogelijk bij onze toestellen. Ongepaste en herhaaldelijke stroomonderbrekingen kunnen vroegtijdige slijtage van en schade aan de printplaten veroorzaken. Dit wordt niet gedekt door de fabrieksgarantie. Tijdens een belastingafschakeling staat er op het display «ordre de délestage prioritaire». Het toestel keert daarna terug naar de oorspronkelijke bedrijfsmodus.

5 – Menu Expert

Voor toegang tot het menu Expert, de geavanceerde functies van het toestel, drukt u tegelijkertijd op de toetsen O en \wedge .

i informatie	Hier vindt u informatie over het toestel die u gevraagd zou kunnen worden wanneer u contact opneemt met de naverkoopdienst.		
Instellingen	Algemeen	Klok	Automatische omschakeling zomertijd/wintertijd. Hier kunt u de automatische omschakeling zomertijd/wintertijd activeren of deactiveren. Standaard is deze parameter geactiveerd.
			Datum en tijd.
		Taal	Taal selecteren: Frans, Engels, Spaans, Duits, Portugees, Nederlands.
	Reset	Om terug te keren naar de fabriekinstellingen (Automodus geactiveerd, temperatuur ingesteld op 19°C, temperatuurverlaging met 3,5°C, detectiefuncties geactiveerd). Wist de koppeling van toestellen, de verbinding met de app of de verbinding met een bedieningspunt.	
	Functie-configuraties	IJking T°	Het is mogelijk dat u, afhankelijk van uw installatie, een verschil merkt tussen de ingestelde temperatuur en de gemeten temperatuur in het vertrek. Laat de temperatuur vóór eender welke ingreep, minstens 6u stabiliseren in de comfortmodus, op de gewenste temperatuur. Vervolgens kunt u uw toestel ijken om de ingestelde temperatuur aan te passen aan de gemeten temperatuur in het vertrek. De ijkwaarde ligt tussen -3°C en +3°C. Voorbeeld: temperatuur op het display van uw radiator is 20°C. Uw thermometer geeft 22°C aan => kies ijkwaarde +2°C.











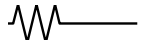
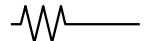

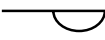
Instellingen	Functie-configuraties	Openraamdetectie	Bij gekoppelde toestellen kan de functie openraamdetectie enkel op één bepaald toestel worden uitgeschakeld. Wanneer de functie op dit toestel wordt uitgeschakeld, wordt deze niet uitgeschakeld op de andere toestellen en u kunt de functie openraamdetectie bij de andere gekoppelde toestellen blijven volgen.
		Wissen	Alleen voor radiografisch gestuurde toestellen.
	Beperkingen	Maximumtemperatuur	Hier kunt u een maximumtemperatuur instellen die niet kan overschreden worden. Standaard ingesteld op 28°C en kan gewijzigd worden (van 19°C tot 28°C).
		Toegangscontrole	Om de instellingen van het apparaat geheel of gedeeltelijk te begrenzen.
		PIN-code	Om een persoonlijke toegangscode tot het Menu Expert in te stellen. Als deze code geactiveerd is, is de toegang tot het Menu Expert versleuteld. Noteer hier uw persoonlijke code: Om de code te deactiveren, gaat u weer naar Menu Expert, u geeft uw persoonlijke code in en u gaat terug naar Instellingen => Beperkingen => PIN-code
	Connectiviteit	Veiligheidsleutel sturen	Met de veiligheidssleutel kunt u uw iO-installatie beveiligen zodat andere apparatuur in de buurt niet kan storen of verstoord raken. Met de sleutel kan een iO-bedieningspunt aan de installatie gekoppeld worden. Om de veiligheidssleutel naar een iO-bedieningspunt te sturen. ⚠ Verkiez deze functie bij gekoppelde toestellen.

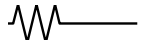
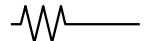
Instellingen	Connectiviteit	Veiligheids-sleutel ontvangen	Om de veiligheidssleutel van een iO-bedieningspunt te ontvangen. ⚠️ Maakt de bestaande koppeling onbruikbaar indien de veiligheidssleutel niet doorgegeven is aan de andere gekoppelde toestellen.
		Koppeling goedkeuren	Na uitwisseling van de sleutel is deze handeling noodzakelijk om koppeling met een extern iO-bedieningspunt van Atlantic mogelijk te maken.
		Reset Connectiviteit	Wist elke connectiviteit (koppeling van toestellen, verbinding met de app, verbinding met een centraal bedieningspunt).
Test	Verwarmingslichaam		Verwarmingslichaam gedurende 5 minuten inschakelen om de werking te controleren.
	Aanwezigheidsdetector		Werking aanwezigheidsdetector controleren.
	Radio	Testsignaal sturen	Om de radioverbinding tussen twee toestellen te testen wordt een signaal uitgezonden door het ene toestel en ontvangen door het andere. Als het signaal zwak is, kan de verbinding verloren gaan. Controleer de installatie (afstand en/of hindernissen tussen de toestellen).
Testsignaal ontvangen			

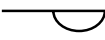
Om het Menu Expert te verlaten, drukt u zo vaak als nodig is op de retourtoets, selecteert u met de toets "Abandonner" en bevestigt u met de toets O.

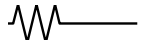
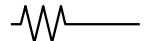
Foutopsporing

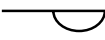
Probleem	Controleer
Het scherm van de bediening licht niet op.	Controleer of de schakelaar op de achterkant van het toestel op positie I staat. Controleer of het toestel stroom krijgt.
De kamertemperatuur verschilt van de temperatuur die het toestel aangeeft.	U moet minstens 6 uur wachten opdat de temperatuur zich stabiliseert. Het is mogelijk dat u, afhankelijk van uw installatie, een andere temperatuur krijgt in de ruimte dan diegene die het toestel weergeeft (een verschil van 0,5°C is normaal). Raadpleeg in dit geval het "Menu Expert", "Ijking T°".
Het toestel verwarmt niet.	Controleer of uw radiator wel degelijk in de Comfortmodus staat. Als u in een programma zit, controleer dan of het programma op Comfortmodus staat en of het systeem voor belastingafschakeling (als u dat heeft) de stroomtoevoer niet heeft uitgeschakeld. Controleer of de ruimtetemperatuur niet hoger ligt dan de ingestelde temperatuur anders verwarmt het toestel niet.
Het toestel verwarmt continu.	Controleer of het toestel niet in de tocht staat (open deur in de buurt, koude tochtstroom via de aansluitdoos aan de achterkant van het toestel) of dat de temperatuurstellingen niet gewijzigd werden. Er kan een storing zijn opgetreden in het stroomnet. In geval van problemen (geblokkeerde thermostaat...), zet u gedurende een tiental minuten de stroomtoevoer uit (zekering, stroomonderbreker) en dan weer aan. Wanneer dit regelmatig voorkomt, moet u de elektriciteitstoevoer laten nakijken door uw energiedistributeur.
Het toestel verwarmt niet voldoende.	Verhoog de temperatuurstelling met de toets (raadpleeg hoofdstuk "Temperatuur instellen"). Indien ingesteld op maximum, controleer volgende punten: - Controleer of er een andere warmtebron aanwezig is in de ruimte. - Controleer of uw toestel enkel deze ruimte verwarmt (deur sluiten). - Laat de voedingsspanning van uw toestel nakijken. - Controleer of het vermogen van uw toestel geschikt is voor de grootte van de ruimte (bij een plafondhoogte van 2,50m raden wij gemiddeld 100 W/m ² aan of 40W/m ³).
De buitenkant van het toestel is zeer warm.	Het is normaal dat uw toestel tijdens de werking warm is, de maximale oppervlaktetemperatuur is wettelijk begrensd. Als u echter van mening bent dat uw toestel te heet is, moet u controleren of het vermogen geschikt is voor de oppervlakte van het vertrek (bij een plafondhoogte van 2,50m raden wij 100 W/m ² of 40W/m ³ aan) en of het toestel niet in de tocht staat waardoor de regeling wordt verstoord.
Op de muur rond het toestel verschijnen vuilsporen.	In een vervuilde omgeving kunnen vuile plekken verschijnen aan de luchtuittlaat van het toestel of op de muur. Dit komt door een slechte luchtkwaliteit in de ruimte (sigarettenrook, kaarsen, wierrook, open haard, ...). Wij raden daarom aan te zorgen voor een goede verluchting van de ruimte (ventilatie, luchttoevoer, enz....).
Het Menu Expert is niet toegankelijk.	U heeft een PIN-code geregistreerd. U moet uw code ingeven om toegang te krijgen tot het menu Expert (zie hoofdstuk Menu Expert).
Het toestel volgt het interne programma niet.	Controleer of datum en tijd zijn ingesteld. Controleer of het toestel in de PROG-modus staat en dat het interne programma geselecteerd is.

<p>Het toestel volgt de commando's van het externe programma niet.</p>	<p>Controleer of u uw programmaregelaar op de juiste manier gebruikt (zie gebruiksaanwijzing van de regelaar). Controleer of het toestel in de PROG-modus staat en op "Pilotage ext."</p>																					
<p>Het toestel reageert niet op de commando's van de stuurdraad.</p>	<p>Controleer onderstaande punten om te kijken of de programmacommando's correct doorgestuurd worden:</p> <table border="1" data-bbox="490 284 1053 778"> <thead> <tr> <th>Ontvangen commando's</th> <th>Oscilloscoop Ref/Neutr.</th> <th>Verkregen modus</th> </tr> </thead> <tbody> <tr> <td>0 Volt</td> <td></td> <td>COMFORT</td> </tr> <tr> <td>230 Volt 3 s/5 min</td> <td></td> <td>COMFORT -1° C</td> </tr> <tr> <td>230 Volt 7 s/5 min</td> <td></td> <td>COMFORT -2° C</td> </tr> <tr> <td>230 V</td> <td></td> <td>ECO</td> </tr> <tr> <td>-115V negatief</td> <td></td> <td>VORSTVRIJ</td> </tr> <tr> <td>+115V positief</td> <td></td> <td>STOP VERWARMING</td> </tr> </tbody> </table> <p>In geval van programmering via stuurdraad of draaggolf zijn de commando's voor vorstbescherming of belastingafschakeling prioritair. De wachttijd voor omschakeling van Comfortmodus naar ECO-modus bedraagt 12 seconden. De wachttijd voor omschakeling van Comfortmodus -1/-2 naar Comfort bedraagt 5 minuten.</p>	Ontvangen commando's	Oscilloscoop Ref/Neutr.	Verkregen modus	0 Volt		COMFORT	230 Volt 3 s/5 min		COMFORT -1° C	230 Volt 7 s/5 min		COMFORT -2° C	230 V		ECO	-115V negatief		VORSTVRIJ	+115V positief		STOP VERWARMING
Ontvangen commando's	Oscilloscoop Ref/Neutr.	Verkregen modus																				
0 Volt		COMFORT																				
230 Volt 3 s/5 min		COMFORT -1° C																				
230 Volt 7 s/5 min		COMFORT -2° C																				
230 V		ECO																				
-115V negatief		VORSTVRIJ																				
+115V positief		STOP VERWARMING																				

Als u het probleem niet zelf heeft kunnen oplossen, gelieve dan uw distributeur/ installateur te contacteren. Zorg ervoor dat u de referenties van uw toestel bij de hand heeft, deze vindt u op de zijkant van het toestel. Meet de temperatuur in het vertrek.

Met de handelscode (C) en het serienummer (E) kan de fabrikant uw toestel identificeren.

- A Normen, kwaliteitslabels
- B Merksnaam
- C Handelscode
- D Productiereferentie
- E Serienummer
- F Fabrikantnummer

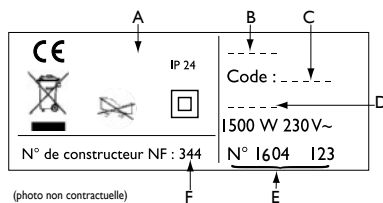

Technische kenmerken gemeten en berekend volgens Verordening (EU) 2015/1188

Referenties model	TRI		
Kenmerk	Symbol	Waarde	Eenheid
Verwarmingsvermogen			
Nominaal verwarmingsvermogen	P nom	0,5 tot 2	kW W
Minimaal verwarmingsvermogen	P min	0	kW W
Max. continu verwarmingsvermogen	P max,c	2,0	kW W
Verbruik elektrische steunverwarming			
Bij nominaal verwarmingsvermogen	el max	0,000	kW
Bij minimaal verwarmingsvermogen	el min	0,000	kW
In stand-by	el sb	0,00095	kW
	el sb	0.95	W
Type regeling verwarmingsvermogen / kamertemperatuur			
Kenmerk	Eenheid	Aanvullende informatie	
Elektronische ruimtetemperatuur-regeling en weektimer	Ja		
Andere regelopties			
Ruimtetemperatuurregeling, met aanwezigheids-detector	Neen		
Ruimtetemperatuurregeling, met openraamdetecter	Neen		
Optie afstandsbediening	Ja		
Adaptieve regeling inschakeling	Ja	Optie niet aanwezig op het Laag model (R4GBter-i2g)	
Beperking werkingstijd	Neen		
Zwarte-boldetector	Neen		
Contactgegevens	Idem kenplaatje		

GARANTIE

DOCUMENT DOOR DE GEBRUIKER TE BEWAREN EN VOOR TE LEGGEN BIJ KLACHTEN

- De garantie is twee jaar geldig vanaf de datum van installatie of van aankoop. Bij gebrek aan bewijs geldt een termijn van maximum 30 maanden vanaf de fabricagedatum.
- Atlantic Belgium levert vervangonderdelen voor defect bevonden componenten. Atlantic Belgium keert geen schadevergoedingen uit.
- Werkuren, verplaatsingskosten en transportkosten zijn ten laste van de gebruiker.
- Schade te wijten aan een niet-conform uitgevoerde installatie, een elektriciteitsnet dat niet voldoet aan de geldende normen, een abnormaal gebruik of het niet naleven van de voorschriften uit deze handleiding, wordt niet gedekt door de garantie.
- De bepalingen van deze garantievoorwaarden sluiten de wettelijke garantierechten van de koper tegen defecten of verborgen gebreken, niet uit.

TOESTELTYPE* :

SERIENUMMER* :

NAAM EN ADRES KLANT :

* Te vinden op het kenplaatje op de rechterzijkant van het toestel.

Stempel verdeler