

REFERENTIEHANDLEIDING

NL

Navilink A59

Modulerende atmosfeercontrole

074208



074231



074232

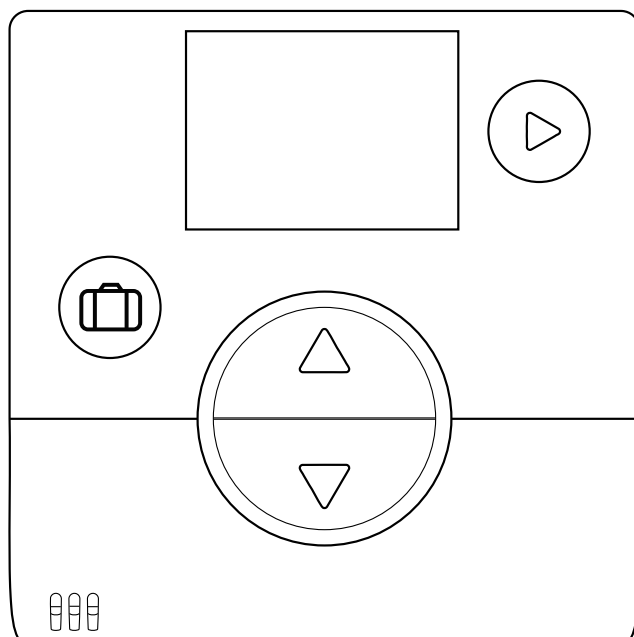

1846_NL_9
12/10/2020

Voor de vakman en voor de gebruiker
Te bewaren door de gebruiker voor latere raadpleging

Inhoud

Voorstelling van het materiaal	2
Algemene kenmerken	2
Beschrijving van de weergave	3
Montage en aansluitingen	4
Plaatsing	4
batterijen	4
Opening van de sonde	4
Gebruik van de sonde met behulp van draad	5
Gebruik van de sonde met behulp van Wandmontage	5
Radioverbinding	7
Principe van koppeling van omgevingsvoelers	7
Koppeling van een sonde aan een WP / Ketel	8
Koppeling van een 2 ^{de} sonde	10
Installatiemenu	12
Ijking	13
Ontvangst van een io-homecontrol@sleutel	17
Sondekoppeling	14
Versie	18
Reset	15
Koppelingsprocedure	19
Verzending van een io-homecontrol@sleutel	16
Gebruik	20
Wijziging van de instelling in het geavanceerd menu: Handmatige modus	20
Vakantiemodus	21
Wijziging van de instelling in het vereenvoudigd menu: Directe instelling	20
Lijst met foutmeldingen	22

Voorstelling van het materiaal

► Algemene kenmerken

Frequentie: 868 MHz

RF-vermogen: Maximum 5 mW.

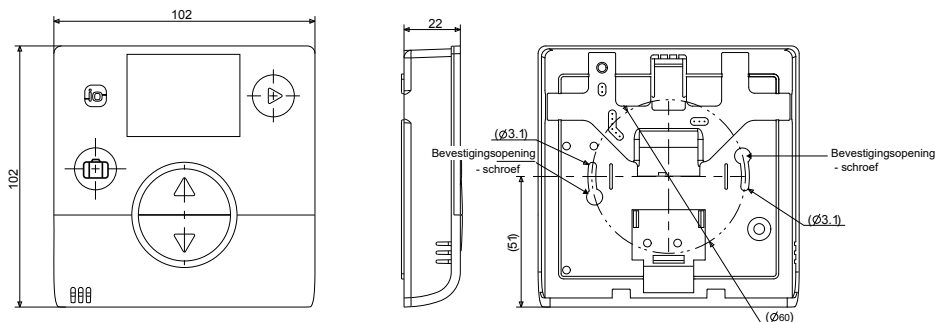
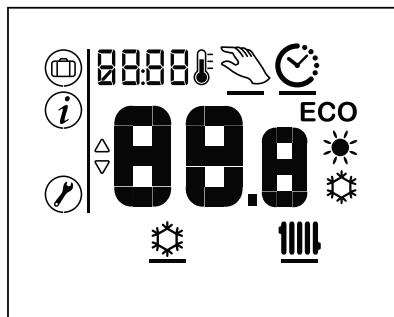
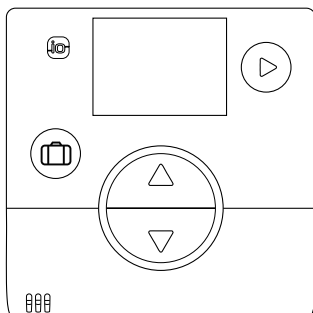

fig. 1 - Afmetingen in mm

► Beschrijving van de weergave



Funcities



- Vakantiemodus



- Navigatie
- Wijziging van modus (OFF, Verwarmen, Verkoelen)



- De instelling verhogen
- Naar het volgende scherm gaan



- De instelling verlagen
- Naar het vorige scherm gaan

Symbolen Definities



- Vakantiemodus geactiveerd



- Informatie



- Installatiemenu



- Koelingsmodus *



- Verwarmingsmodus



- Comfortmodus Verkoeling geactiveerd *



- Comfortmodus Verwarming geactiveerd *

ECO

- ECO-modus Verwarming/Verkoeling geactiveerd



- Modus tijdprogrammering



- Handmatige modus

00.0

- Waarde van de instelling

21.7°C

- Standby-scherm/ Omgevingstemperatuur

* Als de installatie het toelaat

Montage en aansluitingen

► Plaatsing

De voeler moet worden geïnstalleerd in de zone van de woonkamer op een vrije muur. Ze wordt zodanig geïnstalleerd dat ze gemakkelijk bereikbaar is. Kies een plaats met zo weinig mogelijk belemmeringen voor de straling. Leef volgende punten na:

- Vermijd de nabijheid van elektrische kabels, sterke magnetische velden of apparaten zoals een PC, televisie, microgolfoven, enz.
- Vermijd de ontvangstschaduw van grote ijzeren onderdelen of bouwelementen met fijnmazige metaalroosters (glas of speciaal beton bijvoorbeeld).
- De afstand tussen de uitzender en de ontvanger mag niet meer dan 30 m of 2 verdiepingen bedragen.
- Monteer het apparaat niet in een metalen behuizing (een warmtepomp bijvoorbeeld).

- Vermijd directe warmtebronnen (open haard, televisie, fornuizen, zon), zones met frisse luchtstromen (ventilatie, deur).

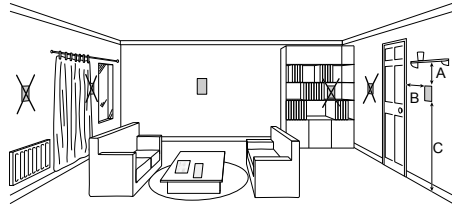

A : 10 cm B : minimum 20 cm C : 150 cm

► Opening van de sonde

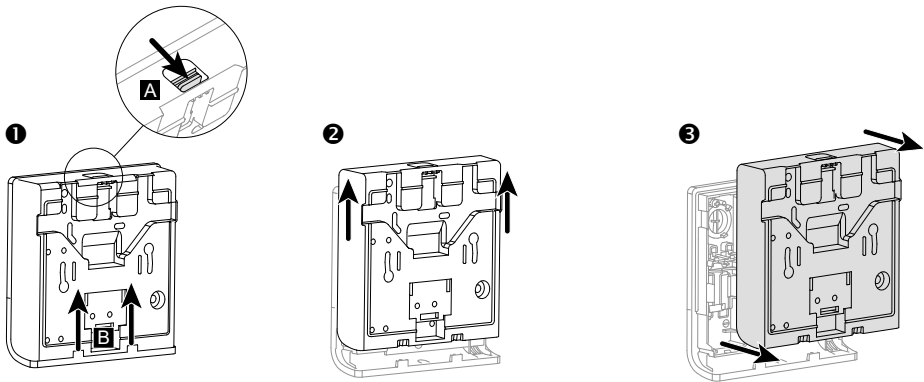

fig. 2 - Opening van de sonde

► Gebruik van de sonde met behulp van batterijen

2 batterijen AAA LR03 (meegeleverd)

Respecteer de polariteit;

De draden niet aansluiten.



Risico op voortijdige slijtage van de batterijen als de generator spanningsloos is.

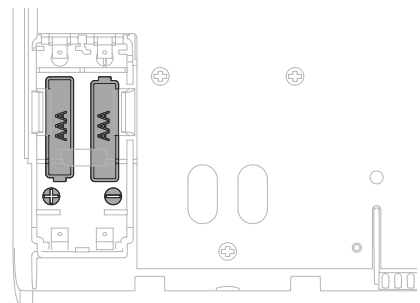

fig. 3 - Batterijsonde

► Gebruik van de sonde met behulp van draad

Voeding 12V - 24Vdc.

Te gebruiken kabeltypes: stijf van 0.5 tot 1.5 mm² of soepel van 0.5 tot 0.75 mm² met onbuigzaam eindstuk.
Geen batterijen gebruiken.

Niet compatibel met de ketels.

▼ Aansluiting van de kabels

1. Ontbloom het uiteinde van de geleiders over ongeveer 10 mm.
2. Steek de kabels in de aansluitklemmen ("Push-in"-aansluiting).

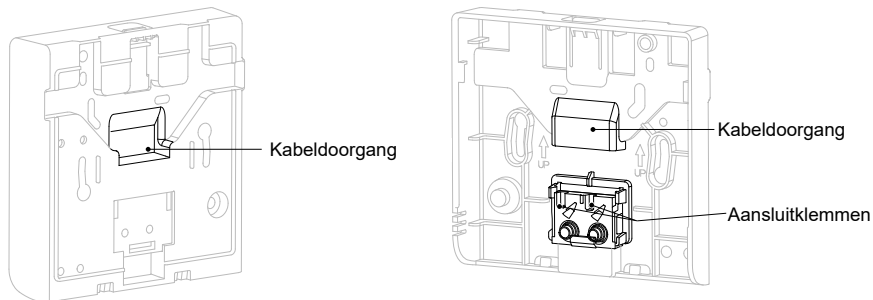

fig. 4 - Aansluiting van de kabels

▼ Loskoppeling van de kabels

Gebruik een platte schroevendraaier.

Voer een draaibeweging uit ter hoogte van het kleine metalen plaatje en trek tegelijkertijd aan de kabel.

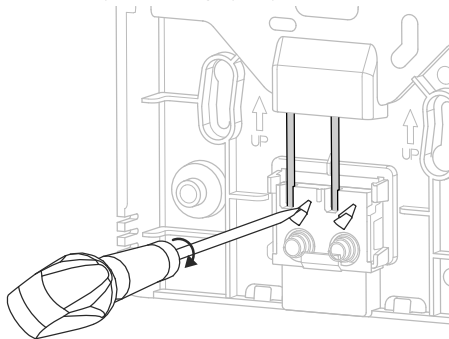

fig. 5 - Loskoppeling van de kabels

► Wandmontage

Bevestig de achterkant van de sonde met behulp van schroeven (niet meegeleverd).

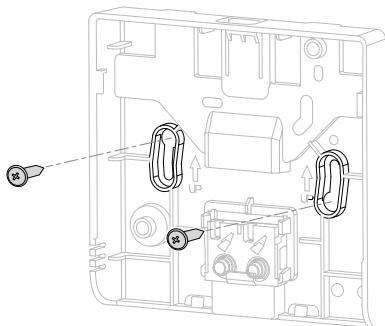

fig. 6 - Wandmontage



A series of 25 horizontal dotted lines spanning the width of the page, providing a guide for handwriting practice.

Radioverbinding

► Principe van koppeling van omgevingsvoelers

• WP / ketel --> 1 omgevingsvoeler

De sonde koppelen aan de WP / Ketel.

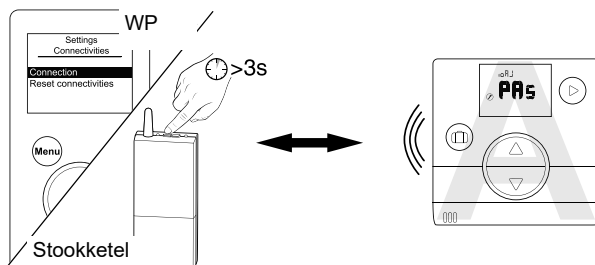

(Zie "Koppelingsprocedure...", bladzijde 19)

• WP / ketel --> 2 omgevingsvoelers

De 1^{ste} sonde koppelen aan de WP / Ketel.

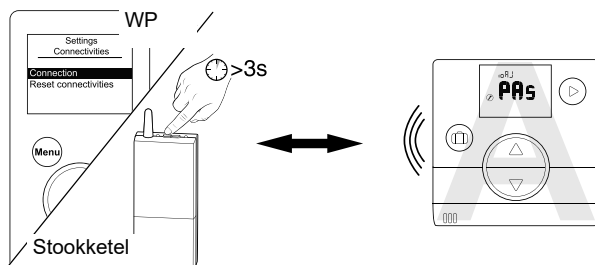



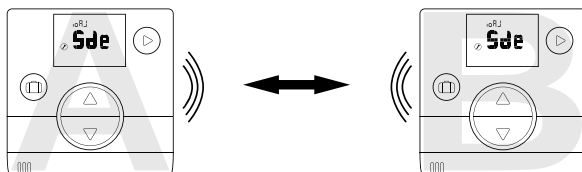







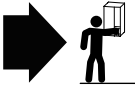





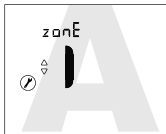

De 2^{ste} sonde koppelen aan de 1^{ste} sonde.

















Om twee apparaten te koppelen (WP / Ketel - Sonde of Sonde - Sonde), moeten deze apparaten zich in de koppelingsmodus bevinden.

► Koppeling van een sonde aan een WP / Ketel

▼ Koppeling van een 1^{ste} sonde aan de WP / Ketel.

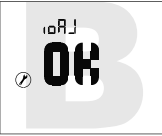
Aktie	Beschrijving	Weergave
1	Start de koppelingsprocedure op de ketel of de warmtepomp. Zie de installatie-aanwijzing van het apparaat of "Koppelingsprocedure..." , bladzijde 19.	
2	 Standaardweergave bij de eerste ingebruikname van de sonde.	
3	Selecteer "PAs" met behulp van de knoppen  en  . Wacht 5 seconden. "PAs" knippert, de sonde is gedurende 10 minuten in afwachting van verbinding.	
4	Selecteer het zonenummer van de sonde met behulp van de knoppen  en  . Wacht 5 seconden.	  of 
	De koppeling is mislukt. De procedure herbeginnen vanaf stap 2.	
5	De koppeling is gelukt.	
6	Als één sonde moet worden gekoppeld Selecteer "FIn" (einde) met behulp van de knoppen  en  .	
	Als een 2^{de} sonde moet worden gekoppeld Selecteer "Sde" (sonde) met behulp van de knoppen  en  . "Sde" knippert, de sonde is gedurende 10 minuten in afwachting van verbinding.	

▼ Koppeling van een 2^{de} sonde

Aktie	Beschrijving	Weergave
1	Op de 1 ^{ste} sonde wordt de koppelingsprocedure gestart. Volg de hiernavolgende procedure om de 2^{de} sonde te koppelen.	
2	 Standaardweergave bij de eerste ingebruikname van de sonde.	
3	Selecteer "Sde" (sonde) met behulp van de knoppen  en  . Wacht 5 seconden. "Sde" knippert, de sonde is gedurende 10 minuten in afwachting van verbinding.	
4	Selecteer het zonennummer van de sonde met behulp van de knoppen  en  . Wacht 5 seconden.	 of 
	De koppeling is mislukt. De procedure herbeginnen vanaf stap 2.	
5	De koppeling is gelukt.	
6	Terug naar het basisscherm met behulp van de knop  . In geval van mislukking, herbegin de procedure vanaf het begin.	  













► Koppeling van een 2^{de} sonde

De installatie omvat een 1^{ste} functionele sonde.

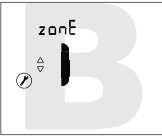

▼ Koppelingsprocedure op de 1^{ste} sonde

Aktie	Beschrijving	Weergave
1	Ga naar het installatiemenu door tegelijkertijd te drukken op  en op  gedurende 3 seconden.	
2	Selecteer "ioAJ" met behulp van de knop  .	
3	Selecteer "oui" (ja) met behulp van de knoppen  en  .	
4	"Sde" (sonde) knippert, de sonde is gedurende 10 minuten in afwachting van verbinding.	
5	 Start de koppelingsprocedure op de 2^{de} sonde ("Koppeling van de 2de sonde", bladzijde 11).	
6	De koppeling is gelukt.	
6	De koppeling is mislukt.	
7	Selecteer "Fl n" (einde) met behulp van de knoppen  en  .	



▼ Koppeling van de 2^{de} sonde

Aktie	Beschrijving	Weergave
1	Op de 1 ^{ste} sonde wordt de koppelingsprocedure gestart. Volg de hiernavolgende procedure om de 2^{de} sonde te koppelen.	
2	 Standaardweergave bij de eerste ingebruikname van de sonde.	
3	Selecteer "Sde" (sonde) met behulp van de knoppen  en  . Wacht 5 seconden. "Sde" knippert, de sonde is gedurende 10 minuten in afwachting van verbinding.	
4	Selecteer het zonennummer van de sonde met behulp van de knoppen  en  . Wacht 5 seconden.	 of 
5	De koppeling is mislukt. De procedure herbeginnen vanaf stap 2.	
6	Terug naar het basisscherm met behulp van de knop  . In geval van mislukking, herbegin de procedure vanaf het begin.	  

Installatiemenu



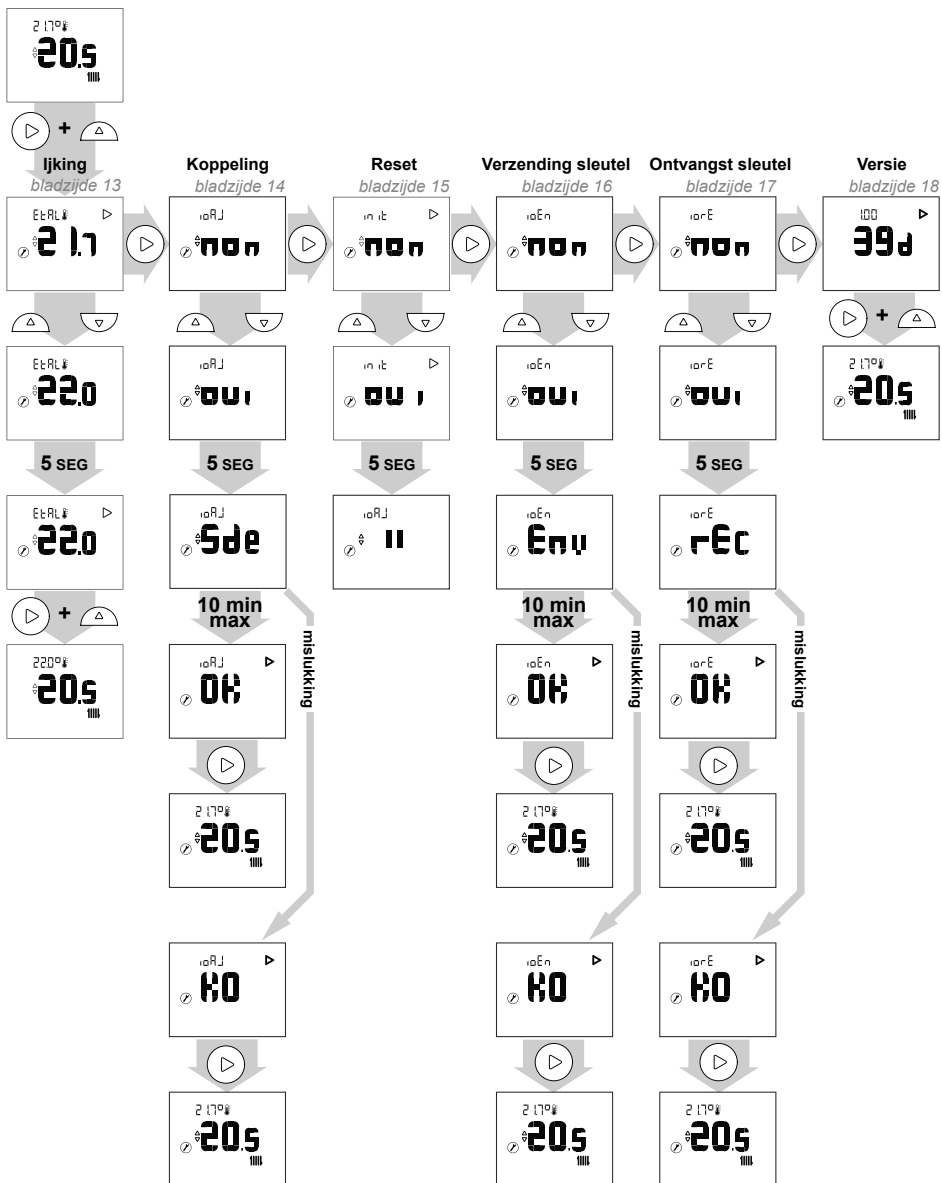

Ga naar het installatiemenu door tegelijkertijd te drukken op  en op  gedurende 3 seconden.

Zodra het installatiemenu geactiveerd wordt, wordt het pictogram  weergegeven.

Verlaat het installatiemenu door tegelijkertijd te drukken op  en op  gedurende 3 seconden.



► Ijking

Aktie	Beschrijving	Weergave
1	Ga naar het installatiemenu door tegelijkertijd te drukken op  en op  gedurende 3 seconden.	
2	Selecteer "EtAl" (ijking) met behulp van de knop  .	
3	Pas de temperatuur aan met behulp van de knoppen  en  . Wacht 5 seconden.	
4	De sonde is geijkt.	
5	Verlaat het installatiemenu door tegelijkertijd te drukken op  en op  gedurende 3 seconden.	

► Sondekoppeling

Aktie	Beschrijving	Weergave
1	Ga naar het installatiemenu door tegelijkertijd te drukken op  en op  gedurende 3 seconden.	
2	Selecteer "ioAJ" met behulp van de knop  .	
3	Selecteer "oui" (ja) met behulp van de knoppen  en  . Wacht 5 seconden.	
4	"Sde" (sonde) knippert, de sonde is gedurende 10 minuten in afwachting van verbinding.	
5	De koppeling is gelukt.	
	De koppeling is mislukt.	
6	Terug naar het basisscherm met behulp van de knop  . In geval van mislukking, herbegint de procedure vanaf het begin.	

► Reset

Aktie	Beschrijving	Weergave
1	Ga naar het installatiemenu door tegelijkertijd te drukken op  en op  gedurende 3 seconden.	
2	Selecteer "init" (reset) met behulp van de knop  .	
3	Selecteer "oui" (ja) met behulp van de knoppen  en  . Wacht 5 seconden.	
5	De sonde is gereset.	

• **GEAVANCEERDE PARAMETERS - DOMOTICA-OPTIES**











Veiligheidssleutel

Het io-homecontrol® radioprotocol is beveiligd tegen interferentie afkomstig van naburige apparatuur. In het geval van meerdere io-homecontrol®-apparaten, zal het eerste geïnstalleerde apparaat een unieke "veiligheidssleutel" aanmaken voor alle andere huisapparatuur. De bestaande apparatuur moet deze veiligheidssleutel delen met nieuw toegevoegde apparatuur.

Deze paragraaf, gereserveerd voor gebruikers die de iohomecontrol®-technologie beheersen, biedt de verschillende diensten voor het delen van deze sleutel.

Raadpleeg de paragraaf koppeling van io-homecontrol®-apparatuur.









► **Verzending van een io-homecontrol®-sleutel**

Aktie	Beschrijving	Weergave
1	Ga naar het installatiemenu door tegelijkertijd te drukken op  en op  gedurende 3 seconden.	
2	Selecteer "ioEn" met behulp van de knop  .	
3	Selecteer "oui" (ja) met behulp van de knoppen  en  . Wacht 5 seconden.	
4	De verzending van de io-homecontrol®-sleutel wordt gestart.	
5	De verzending van de io-homecontrol®-sleutel is geslaagd.	
	De verzending van de io-homecontrol®-sleutel is mislukt.	
6	Terug naar het basisscherm met behulp van de knop  . In geval van mislukking, herbegint de procedure vanaf het begin.	

► Ontvangst van een io-homecontrol®-sleutel

Aktie	Beschrijving	Weergave
1	Ga naar het installatiemenu door tegelijkertijd te drukken op  en op  gedurende 3 seconden.	
2	Selecteer "iorE" met behulp van de knop  .	
3	Selecteer "oui" (ja) met behulp van de knoppen  en  . Wacht 5 seconden.	
4	De ontvangst van de io-homecontrol®-sleutel wordt gestart.	
5	De ontvangst van de io-homecontrol®-sleutel is geslaagd.	
5	De ontvangst van de io-homecontrol®-sleutel is mislukt.	
6	Terug naar het basisscherm met behulp van de knop  . In geval van mislukking, herbegin de procedure vanaf het begin.	

► Versie

Aktie	Beschrijving	Weergave
1	Ga naar het installatiemenu door tegelijkertijd te drukken op  en op  gedurende 3 seconden.	
2	Ga naar het scherm "Versie" met behulp van de knop  .	
3	Verlaat het installatiemenu door tegelijkertijd te drukken op  en op  gedurende 3 seconden.	

► Koppelingsprocedure...

▼ ...met een warmtepomp alféa A.I.

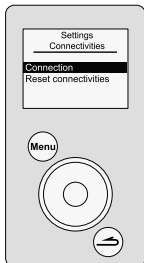

Parameters > Aansluitingen > Aansluiting

Om een omgevingsvoeler aan te sluiten, ga naar het menu:

"Parameters" > "Aansluitingen" > "Aansluiting".

Het apparaat is gedurende 10 minuten in afwachting van verbinding.

Het menu "Aansluiting" is niet meer toegankelijk als een voeler reeds gekoppeld werd.

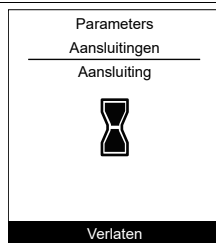

Voor meer informatie, raadpleeg de handleiding van het apparaat.

▼ ...met een Navipass io-homecontrol®

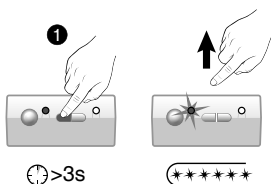

Plaats de NAVIPASS IO in afwachting van koppeling.

Houd de toets 1 gedurende 3 seconden ingedrukt.

Laat los.

Het controlelampje 1 knippert snel groen.

Voor meer informatie, raadpleeg de handleiding van de Navipass io-homecontrol®.

Gebruik

► Wijziging van de instelling in het geavanceerd menu: Handmatige modus

De afwijking maakt het mogelijk de instelling gedurende 24u te wijzigen.

Aktie	Beschrijving	Weergave
1	Druk op  of  .	
2	De instelling knippert. Pas de instelling aan met behulp van de knoppen  en  .	
3	Na het kiezen van de instelling, wacht 5 seconden. Het knipperen stopt. De instelling is gewijzigd voor een duur van 24u. Annulering van de afwijking, terug naar de oorspronkelijke staat, het symbool "hand" verdwijnt.	









► Wijziging van de instelling in het vereenvoudigd menu: Directe instelling

Aktie	Beschrijving	Weergave
1	Druk op  of  .	
2	De instelling knippert. Pas de instelling aan met behulp van de knoppen  en  .	
3	Na het kiezen van de instelling, wacht 5 seconden. Het knipperen stopt. De instelling is gewijzigd.	

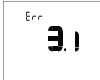
► Vakantiemodus

Aktie	Beschrijving	Weergave
1	Druk op de knop  .	
2	Wijzig het aantal afwezige dagen met behulp van de knoppen  en  .	
3	Wacht 5 seconden. Tijdens de afwezigheid wordt de resterende tijd weergegeven.	
	Druk nogmaals op de knop  om de Vakantiemodus te annuleren.	

Lijst met foutmeldingen

Nr.	Beschrijving van de fout	Acties
	Foutmelding batterij als het opladen <10%	Vervang de batterijen
	Foutmelding temperatuursonde	Contacteer uw installateur
	Open circuit	
	Waarde lager dan de ondergrens	
	Waarde hoger dan de bovengrens	
	Kortsluiting	
	Radiostoring (geen radiocommunicatie sinds meer dan 16 minuten)	
	Toetsstoring (bij detectie van een toetsprobleem gedurende meer dan 20 seconden)	Controleer of geen enkele toets ingedrukt is gebleven.

LET OP, voor producten die op batterijen werken: brand- of ontploffingsgevaar als de originele batterijen vervangen worden door batterijen van een verkeerd type of formaat (bijvoorbeeld: Alkaline > Lithium; AA(LR6) > AAA(LR03)).



Een accu niet wegwerpen in open vuur of een hete oven en deze niet pletten of doorsnijden om het risico van een ontploffing te vermijden.

De accu niet in een zeer warme omgeving bewaren of deze aan een zeer lage luchtdruk blootstellen, omdat hierdoor een ontploffing zou kunnen ontstaan of ontvlambare vloeistoffen of gassen zouden kunnen weglekken.

Datum van inwerkingstelling:

www.atlanticbelgium.be

Société Industrielle de Chauffage
SATC - BP 64 - 59660 MERVILLE - FRANCE

Gegevens van uw verwarmingsinstallateur of dienst na verkoop.



Dit toestel draagt dit symbool. Dit betekent dat u geen elektrische en elektronische producten mag mengen met gewoon huishoudelijk afval.

In de landen van de Europese Gemeenschap(*), Noorwegen, IJsland en Liechtenstein moet een specifiek ophaalsysteem voor deze producten bestaan. Probeer dit product niet zelf te demonteren. Dit kan nadelige gevolgen hebben voor uw gezondheid en het milieu.

Het ontmantelen en behandelen van het koelmiddel, olie en andere onderdelen moet gebeuren door een bevoegd installateur in overeenstemming met de relevante lokale en nationale reglementeringen.

Dit toestel moet worden behandeld in een gespecialiseerd behandlingsbedrijf voor hergebruik, recyclage en andere vormen van terugwinning en mag niet worden opgeruimd in het gemeentelijke afval.

Voor meer informatie, gelieve contact op te nemen met de installateur of de lokale overheid.

* Onderhevig aan de nationale wetgeving van elke lidstaat



Dit toestel is overeenkomstig met:

- de richtlijn lage spanning 2014/35/UE volgens de norm EN 60335-1
- de richtlijn elektromagnetische compatibiliteit 2014/30/UE.