

# atlantic

On est bien chez vous.

## ADELIS

Badkamerradiator-  
handdoekdroger

NI

INSTALLATIE- EN  
GEBRUIKSVOORSCHRIFTEN

Te bewaren door de gebruiker



• MARQUE FRANÇAISE • RECOMMANDÉE PAR LES PROFESSIONNELS • SOLUTIONS CONNECTÉES



## ADELIS

Connected badkamerradiator-  
handdoekdroger

VEREENVOUDIGDE GEBRUIKSAANWIJZING

### BEDIENINGSPANEEL

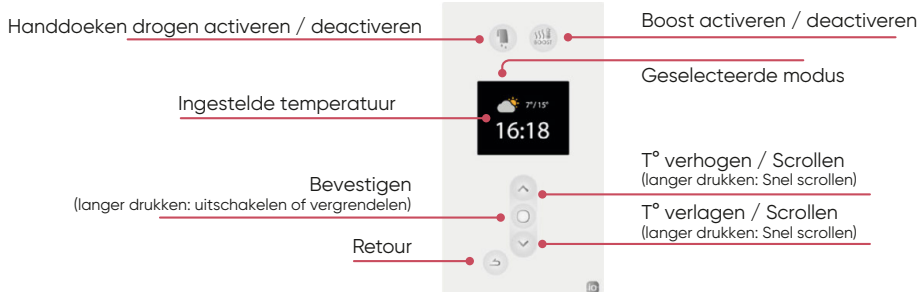

Om te kunnen genieten van een locatiegebaseerd weerbericht op uw bediening, heeft u de Cozytouch bridge nodig (optie)!

### 1 - IK SCHAKEL MIJN TOESTEL VOOR DE EERSTE KEER AAN

Volg de instructies op het scherm **wanneer u het toestel voor de eerste keer aanzet.**

Selecteer de taal, de datum en vervolgens de tijd.

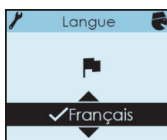

Standaard is de PROG-modus geselecteerd en de temperatuur is ingesteld op 19°C.



### 2 - DE WERKINGSMODI VAN MIJN TOESTEL

U kan uit twee werkingsmodi kiezen:

- **HANDMATIGE modus** : uw toestel volgt de ingestelde comforttemperatuur.
- **PROG-modus** : uw toestel volgt de ingestelde programma's voor elke dag van de week.



### 3 – IK PROGRAMMEER MIJN TOESTEL

temperatuur instellen naar gelang de momenten dat u wel (Comfortmodus) of niet (Ecomodus) in uw badkamer vertoeft.

**Comfortmodus:** voor een aangename ruimtetemperatuur in uw badkamer. De temperatuur is ingesteld op 19°C.

**Ecomodus:** verlaagt de temperatuur in uw badkamer als u er niet bent.

De temperatuur wordt verlaagd met 3,5°C t.o.v. de comforttemperatuur.

#### Programma activeren

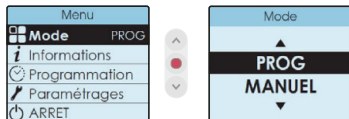

#### Programmeren

U kan uw tijdsblokken COMFORT- en ECO-temperatuur programmeren:

- Maak gebruik van het bestaande interne programma: COMFORT-temperatuur van maandag tot vrijdag van 6u tot 9u en van 18u tot 21u; weekend van 8u tot 12u en van 18u tot 21u.
- Stel uw persoonlijke programma in met uw eigen tijdsblokken COMFORT- en ECO-temperatuur.

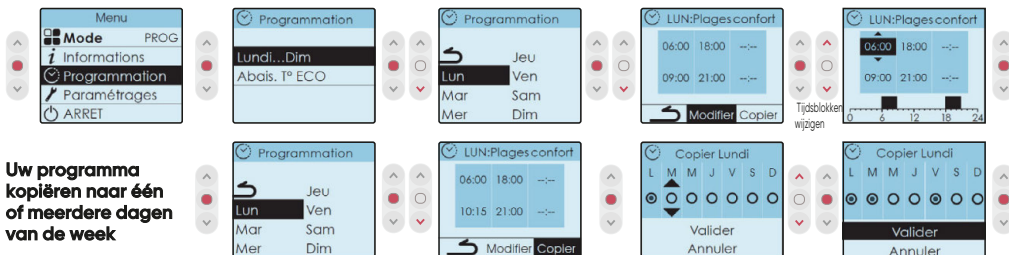

#### Uw programma kopiëren naar één of meerdere dagen van de week

### 4 – IK GEBRUIK DE BOOSTFUNCTIE

De BOOST-functie zorgt voor een snellere opwarming van de badkamer en de handdoeken.

Boostfunctie inschakelen, druk op .

De duur van de droogfunctie kan ingesteld worden van 30 minuten tot 2 uur met de pijltjestoetsen .

Om de droogfunctie te stoppen vóór de ingestelde tijd is verstreken, drukt u nogmaals op .

### 5 – IK GEBRUIK DE FUNCTIE HANDDOEKEN DROGEN

De droogfunctie zorgt voor de opwarming van het toestel om uw handdoeken te kunnen drogen.

Droogfunctie inschakelen, druk op .

De duur van de droogfunctie kan ingesteld worden van 30 minuten tot 2 uur met de pijltjestoetsen .

Om de droogfunctie te stoppen vóór de ingestelde tijd is verstreken, drukt u nogmaals op .

### 6 – IK BEDIEN MIJN TOESTEL OP AFSTAND

Schaf de Cozytouch<sup>®</sup> bridge aan en sluit deze aan op uw internetbox thuis.

Download de gratis Atlantic Cozytouch-app.

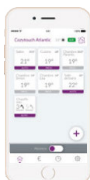

**Bedien** uw thermische comfortoplossingen altijd en overal.



**Bekijk** uw verwarmingsverbruik en besparing.



Met de Cozytouch bridge kan u genieten van een locatiegebaseerd **weerbericht op het display** van de bediening van uw badkamerradiator!



Bridge Cozytouch  
Ref. : 500109



WENST U MEER INFORMATIE OVER DE PROGRAMMA'S?

---

# Inhoud

---

<b>Vorzorgsmaatregelen</b> .....	<b>2</b>
<b>Installatie en onderhoud</b> .....	<b>4</b>
De installatie van het toestel voorbereiden .....	4
Het toestel aansluiten.....	5
Ophanghaakje .....	6
Onderhoud .....	6
<b>Kenñismaking</b> .....	<b>7</b>
Werking bediening .....	7
Schakelaar .....	7
Eerste ingebruikname .....	8
<b>Gebruik</b> .....	<b>9</b>
Werkingsmoduskiezen.....	9
Mijn toestel programmeren.....	9
Comforttemperatuur kiezen.....	10
IJking .....	11
Snel opwarmen (BOOST) .....	11
Handdoeken drogen/verwarmen .....	11
Toestel aan-/uitschakelen.....	11
Beschrijving HANDMATIGEmodus.....	12
Beschrijving PROG-modus .....	13
<b>Geavanceerde functies</b> .....	<b>14</b>
Mijn verbruik beheren .....	14
Mijn verbruik raadplegen .....	14
De Ecotemperatuur wijzigen .....	14
Mijn toestel bedienen vanop mijn smartphone.....	15
Een centrale regeling gebruiken.....	15
Belastingafschakeling .....	16
Afwezigheid van meer dan 48 uur (vorstvrij).....	16
Bedieningstoegang blokkeren.....	16
Zomermodus .....	16
Automatische ontluçhter.....	16
Andere instellingen (Menu Expert).....	17
<b>Hulp</b> .....	<b>19</b>
Foutopsporing.....	19
<b>Conformiteitsverklaring</b> .....	<b>22</b>
<b>Kenmerken</b> .....	<b>23</b>

## Let op





Opgepast:  
Oppervlak  
zeer warm  
Caution  
hot surface

**Opgepast oppervlak zeer warm. Caution hot surface. OPGELET: Bepaalde onderdelen van dit toestel kunnen zeer heet worden en brandwonden veroorzaken. Wees voorzichtig, zeker wanneer kinderen en kwetsbare personen het toestel gebruiken.**

- Houd kleine kinderen jonger dan 3 jaar uit de buurt van het toestel, tenzij er goed op hen gelet wordt.
- Kinderen tussen 3 en 8 jaar mogen enkel het toestel aan- of uitzetten, op voorwaarde dat het op een normale plaats gemonteerd is en dat deze kinderen onder toezicht staan of de nodige instructies hebben gekregen met betrekking tot het veilig gebruik van het toestel en indien zij de mogelijke gevaren begrijpen. Kinderen tussen 3 en 8 jaar mogen het apparaat niet aansluiten, niet instellen, niet reinigen, noch er onderhoud aan uitvoeren.
- Dit apparaat mag gebruikt worden door kinderen ouder dan 8 jaar en door personen met verminderde lichamelijke, zintuiglijke of geestelijke vermogens of door personen zonder ervaring of kennis, indien zij onder toezicht staan van een verantwoordelijke of vooraf de nodige instructies hebben gekregen met betrekking tot het veilig gebruik van het toestel en indien zij de mogelijke gevaren begrijpen. Kinderen mogen niet spelen met het toestel. Reiniging en onderhoud mag niet uitgevoerd worden door kinderen zonder toezicht.
- Dit apparaat mag enkel aangesloten worden door vakkundig personeel, volgens de geldende regels en normen.
- Als de voedingskabel beschadigd is, moet deze vervangen worden door de fabrikant, de naverkoopdienst of ander gekwalificeerd personeel om gevaarlijke situaties te voorkomen.
- Als het toestel voor het eerst opwarmt, kan er een lichte geur vrijkomen veroorzaakt door eventuele fabricageresten van de handdoekdroger.
- De gebruiksaanwijzing van dit toestel kan u ook raadplegen op de website van de fabrikant. Het adres vindt u op de garantiekaart in deze handleiding.

- De radiator is gevuld met een warmtegeleidende vloeistof die bij inname schadelijk is voor de gezondheid. Contacteer in geval van lekkage onmiddellijk uw installateur en neem voorzorgsmaatregelen tegen de eventuele inname van de vloeistof door de gebruikers, vooral kleine kinderen en kwetsbare personen.
- Voor de veiligheid van de allerkleinste kinderen raden wij aan de handdoekdroger hoog genoeg te monteren. Zorg ervoor dat het onderste verwarmingselement zich minstens 600 mm boven de vloer bevindt.
- Zorg dat er geen vreemde voorwerpen of papier in het apparaat terechtkomen.
- Alle interventies aan elektrische onderdelen moeten door gekwalificeerd personeel uitgevoerd worden.
- Plaats het toestel niet recht onder een stopcontact.
- Wij raden aan de luchtinlaat en de kabeluitgang niet te belemmeren of te bedekken (bijvoorbeeld door een handdoek) opdat de goede werking van de ventilator niet gehinderd wordt. Hierdoor kan de ventilator in veiligheid gaan.
- Let erop dat u geen badjas over de bediening hangt.
- Gelieve, vooraleer u onderhoud uitvoert aan de handdoekdroger, het toestel uit te schakelen en het te laten afkoelen. Gebruik nooit bijtende producten of oplosmiddelen.
- De buitenkant van het toestel kan zeer warm worden, let daarom extra op als u er kleding in een delicate stof ophangt (bv: nylon...). Let ook op dat uw kleding niet verkleurt/verbleekt op de handdoekdroger.
- Wij raden ten zeerste af een apparaat met ventilator te installeren op een hoogte van meer dan 1000m (kans op storingen).
- Het toestel niet onder een stopcontact plaatsen.
- Verwijder na de installatie de plastic beschermfolie van de bediening om het risico op inname en verstikking te voorkomen.

	<p>De apparaten die van dit symbool voorzien zijn, mogen niet afgevoerd worden met het huisvuil maar moeten naar een speciale inzamelplaats gebracht worden voor recyclage. Het inzamelen en recycleren van afgedankte producten moet conform de plaatselijke bepalingen en verordeningen gebeuren.</p>
	<p>De installatie van een apparaat op grote hoogte zorgt voor een stijging van de temperatuur bij de luchtuitgang (<i>van ongeveer 10°C per 1000 m hoogteverschil</i>).</p>

# Installatie

## DE INSTALLATIE VAN HET TOESTEL VOORBEREIDEN

### Installatieregels

- Dit toestel is ontworpen voor installatie in een woonruimte. Voor andere installaties, raadpleeg uw verdeler.
- De installatie moet vakkundig worden uitgevoerd en overeenkomstig de geldende normen in het land van installatie.
- Stroomtoevoer 230 V eenfase 50Hz.
- In vochtige ruimtes zoals de badkamer of de keuken moet de aansluitdoos minstens 25 cm boven de vloer geïnstalleerd worden. De installatie moet worden beveiligd met een differentiële stroomonderbreker van 30 mA.

**Plaats het apparaat niet in een koude luchtstroom, dit kan de werking verstoren (bv. onder mechanische centrale ventilatie, enz.).**

**Het toestel niet onder een stopcontact plaatsen.**

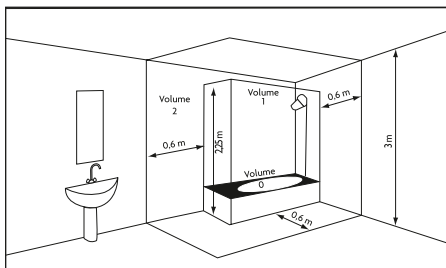

Volume 1	Geen elektrische toestellen
Volume 2	Elektrisch toestel IPX4 (Norm EN 60335-2-43: 2003/A2: 2008)

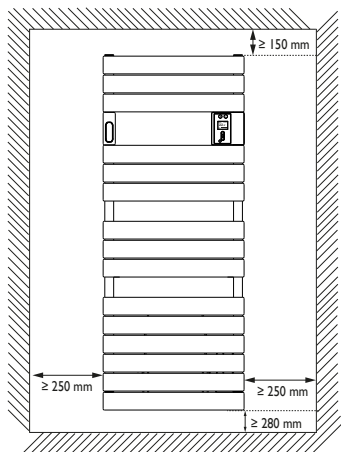

Respecteer de minimumafstanden tot ander meubilair.

Monteer geen schap boven het toestel. Houd vóór het toestel een vrije ruimte van 50 cm.

Voor de veiligheid van de allerkleinste kinderen raden wij aan het toestel hoog genoeg te monteren. Zorg ervoor dat het onderste verwarmingselement zich minstens 600 mm boven de vloer bevindt.

# HET TOESTEL AANSLUITEN

## Aansluitregels

- Het apparaat wordt aangesloten op 230 V eenfase 50Hz.
- Het apparaat wordt rechtstreeks op het elektriciteitsnet aangesloten, achter de meerpolige stroomonderbreker met een afstand van minstens 3 mm tussen de contactopeningen en zonder tussenschakelaar.
- Aansluiting op het elektriciteitsnet gebeurt met de kabel van het apparaat via een aansluitdoos. In vochtige ruimtes, zoals badkamers en keukens, moet de aansluitdoos op minstens 25 cm van de vloer worden geplaatst.
- **Het toestel mag niet geaard worden. De stuurstroomdraad (zwart) niet aansluiten op de aarding.**
- Het apparaat wordt rechtstreeks op het elektriciteitsnet aangesloten, achter de meerpolige stroomonderbreker, overeenkomstig de installatieregels.
- Als de voedingskabel beschadigd is, moet deze worden vervangen door de fabrikant, door zijn naverkoopdienst of door een ander gekwalificeerd persoon om gevaarlijke situaties te vermijden.
- Wanneer u de stuurdraad gebruikt en deze wordt beveiligd door een differentieel van 30mA (bv. badkamer), dan moet ook de voeding van de stuurdraad op deze differentieel worden beveiligd.
- Als u een schakelaar voor het uitschakelen van de belasting gebruikt, kies er dan een met stuurdraaduitgang en niet met vermogensuitgang, om de thermostaat niet te beschadigen.

## Aansluitschema toestel

- Schakel de stroom uit en sluit de draden aan volgens onderstaand schema:

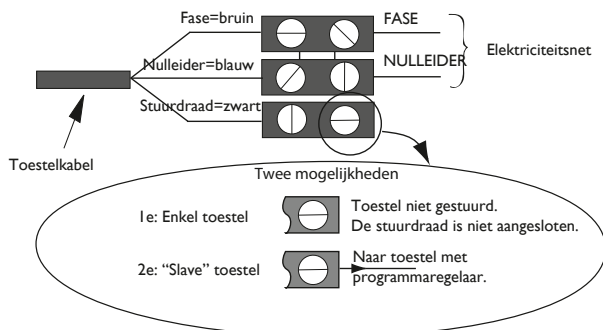

- U kan de stuurdraad aansluiten als uw woning is uitgerust met een programmaregelaar, een timer of een beheersysteem.



## OPHANGHAAKJE

Nadat het toestel tegen de muur is geïnstalleerd, kan u het ophanghaakje monteren met de inbussleutel.

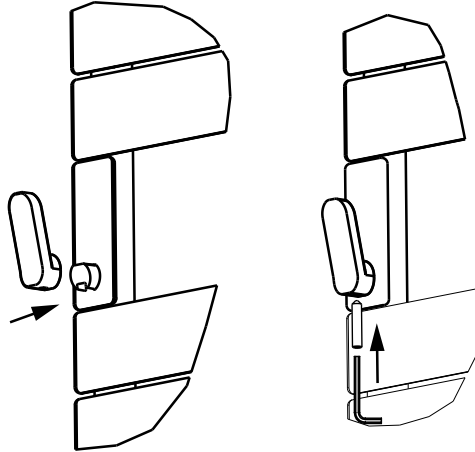

Het haakje kan/mag niet meer dan 10 kg dragen.

## ONDERHOUD

Gelieve, vooraleer u onderhoud uitvoert aan de handdoekdroger, het toestel uit te schakelen.

Om het volle rendement van uw handdoekdroger te behouden, moet u ongeveer één keer per maand de filter van de ventilator ontdoen van stof.

**Gebruik nooit bijtende producten of oplosmiddelen.**

# Kennismaking

## WERKING BEDIENING

**Handdoeken drogen  
activeren/deactiveren**

**Temperatuur-  
instelling**

**Bevestigen**

(langer drukken: uitschakelen  
of vergrendelen)

**Retour**

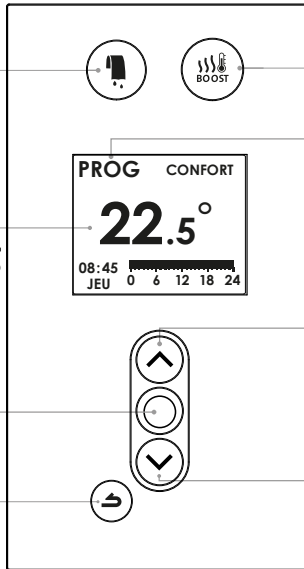

**Boost activeren/  
deactiveren**

**Geselecteerde  
modus**

**T° verhogen /  
Scrollen** (langer  
drukken: snel scrollen)

**T° verlagen /  
Scrollen** (langer  
drukken: snel scrollen)

**U hoeft slechts kort op de toetsen te drukken.**

## SCHAKELAAR

Aan de achterkant van het toestel vindt u de Aan-/Uit-schakelaar (aan de rechterkant, deze staat aan  bij levering van het toestel).

**Gebruik deze schakelaar enkel wanneer u het toestel lange tijd niet zal gebruiken (buiten het verwarmingsseizoen).**

Om het toestel onder spanning te brengen, zet u de schakelaar op .

Om het toestel tijdelijk uit te schakelen, drukt u op .

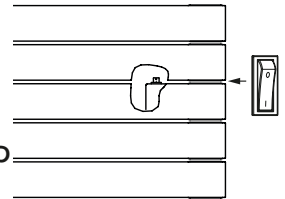

Als u het toestel een tijdje uitgeschakeld heeft, kan het zijn dat u de dag en het uur opnieuw moet instellen.

## EERSTE INGEBRUIKNAME

Druk een willekeurige toets in om het scherm te activeren.

- **Kies de taal.**



- **Stel dag, maand, jaar, uur en minuten in.**

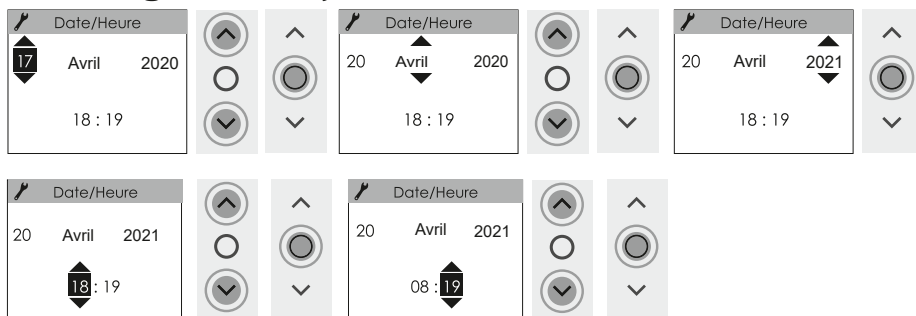

- **De standaardinstellingen zijn:**

- PROG-modus (het toestel volgt de ingestelde programma's)
- Comforttemperatuur (als u aanwezig bent): 19° C
- Ecotemperatuur (als u niet in de ruimte bent): 15,5° C
- Drie (wijzigbare) programma's

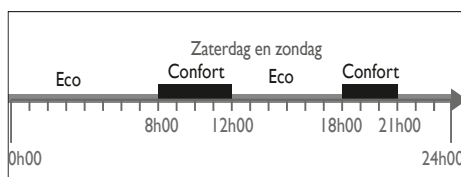
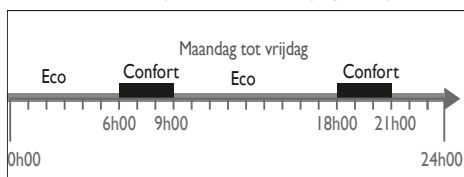

Afhankelijk van de dag en het tijdstip, verschijnt onderstaande op het scherm (voorbeeld maandag):

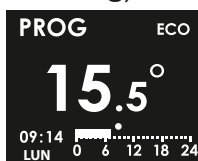

Het toestel draait in een tijdsblok Ecotemperatuur



Het toestel draait in een tijdsblok Comforttemperatuur

# Gebruik

## WERKINGSMODUS KIEZEN

U kan uit 2 verschillende werkingsmodi kiezen:

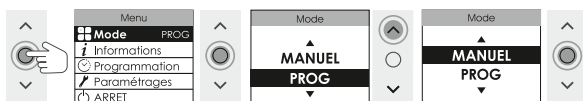

- PROG: uw toestel volgt het ingestelde programma voor elke dag van de week (de programma's zijn opgeslagen in de bediening van het toestel of in de Cozytouch-app).
- HANDMATIG: uw toestel volgt de ingestelde Comforttemperatuur. In de handmatige modus kan het toestel ook het programma volgen van een centrale regeling.

## MIJN TOESTEL PROGRAMMEREN

Ik selecteer de PROG-MODUS

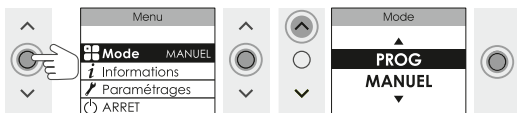

U kan voor elke dag van de week tot 3 tijdsblokken Comforttemperatuur programmeren. Buiten deze tijdsblokken verlaagt het toestel zijn temperatuur, deze instelling gebeurt bij "Abais.T ECO" (standaard is deze temperatuur 3,5°C lager dan de Comforttemperatuur).

Ik wijzig mijn programma

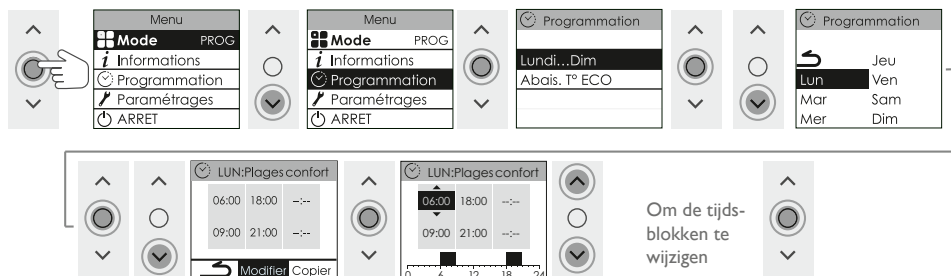

Om een tijdsblok te schrappen, voert u een identieke begin- en eindtijd in.

## Ik kopieer mijn programma naar een of meerdere andere dagen

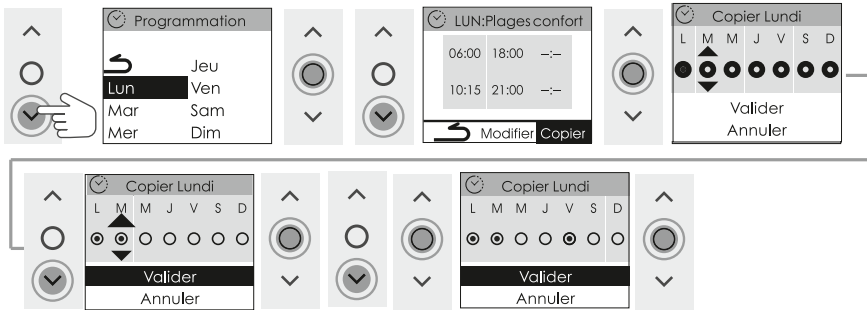

Selecteer de gewenste dagen en **bevestig**.

Na een stroompanne blijft het programma behouden. Het is echter wel mogelijk dat u de dag en de tijd opnieuw moet instellen.

## **MIJN COMFORTTEMPERATUUR KIEZEN**

Ik verhoog of verlaag de temperatuur  van 12°C tot 28°C

Ik heb de PROG-MODUS geselecteerd:

- Op het scherm staat PROG CONFORT:  
Ik kan de temperatuur verhogen of verlagen

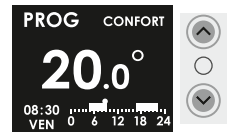

- Op het scherm staat PROG ECO:

De temperatuur kan tijdelijk worden verhoogd (“dégation” – afwijking). Dit loopt af bij het volgende tijdsblok Comforttemperatuur en u krijgt terug de oorspronkelijk ingestelde temperatuur.



Ik heb de HANDMATIGE MODUS geselecteerd:

Ik kan de temperatuur verhogen of verlagen.



Het duurt minimaal 6 uur vooraleer de temperatuur in de ruimte zich heeft gestabiliseerd.

## DE TEMPERATUUR IJKEN (IJKING)

Afhankelijk van de installatie (plaats, vermogen, volume, isolatie...) is het mogelijk dat u een verschil merkt tussen de temperatuur in het vertrek en de temperatuur die het display van uw toestel aangeeft (ingestelde temperatuur).

In dit geval kan u de temperatuur van uw toestel ijkten om beide temperaturen op elkaar af te stemmen. (Zie hoofdstuk Menu Expert).

Laat de temperatuur in de ruimte zich eerst minimaal 6 uur stabiliseren in de comfortmodus, op de gewenste temperatuur, begin dan pas met het ijkten. De ijkwaarde ligt tussen  $-3^{\circ}\text{C}$  en  $+3^{\circ}\text{C}$ .

Bijvoorbeeld: als uw toestel een temperatuur aangeeft van  $20^{\circ}\text{C}$  en uw thermometer  $18^{\circ}\text{C}$  => selecteer dan de ijkwaarde  $-2^{\circ}\text{C}$ .

## SNEL OPWARMEN (BOOST)

Met deze functie kan u uw badkamer sneller opwarmen:

- Modellen zonder ventilator: de boostfunctie start de verwarming van het toestel op;
- Modellen met ventilator: de boostfunctie start de verwarming van het toestel en de ventilator op. De temperatuur in de ruimte kan in minder dan 15 minuten met  $3^{\circ}\text{C}$  stijgen (kan variëren afhankelijk van isolatie en volume van de ruimte en van de plaats van het toestel).

Druk op de toets  om de verwarming te starten.

De duur van de boostfunctie is instelbaar van 5 minuten tot 1 uur met de pijltjestoetsen.

Druk nogmaals om de boostfunctie uit te schakelen



## HANDDOEKEN DROGEN/VERWARMEN

Deze functie verwarmt het toestel op een lagere temperatuur voor het drogen van de handdoeken.

Druk op de toets  om de verwarming van het toestel te starten. De duur van de droogfunctie is instelbaar van 30 minuten tot 2 uur met de pijltjestoetsen.

Druk nogmaals om de droogfunctie uit te schakelen.



## TOESTEL AAN-/UITSCHAKELLEN



Controleer of de schakelaar onderaan het toestel op  staat.

## BESCHRIJVING HANDMATIGE MODUS

Druk op  voor toegang tot het menu

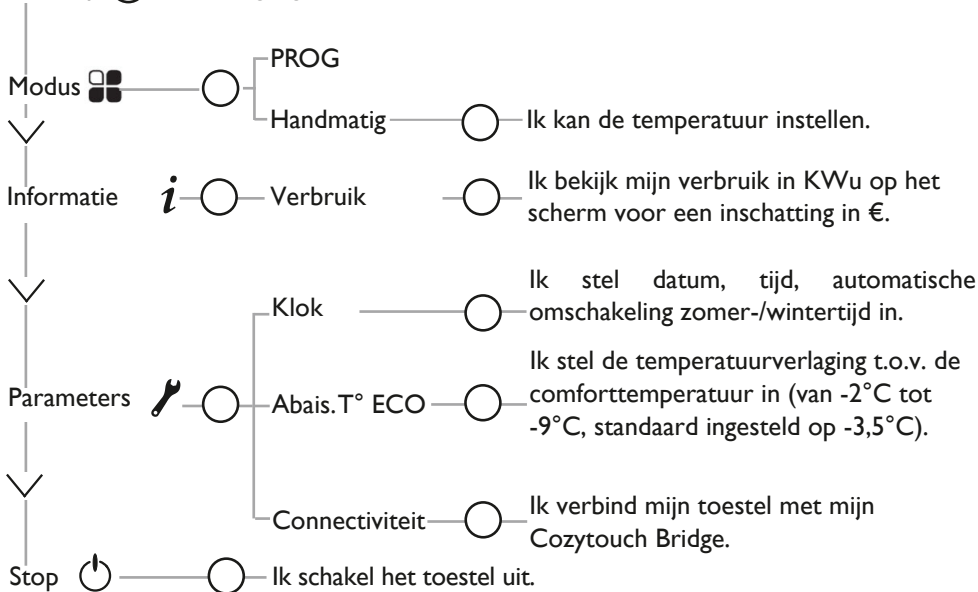

## BESCHRIJVING PROG-MODUS

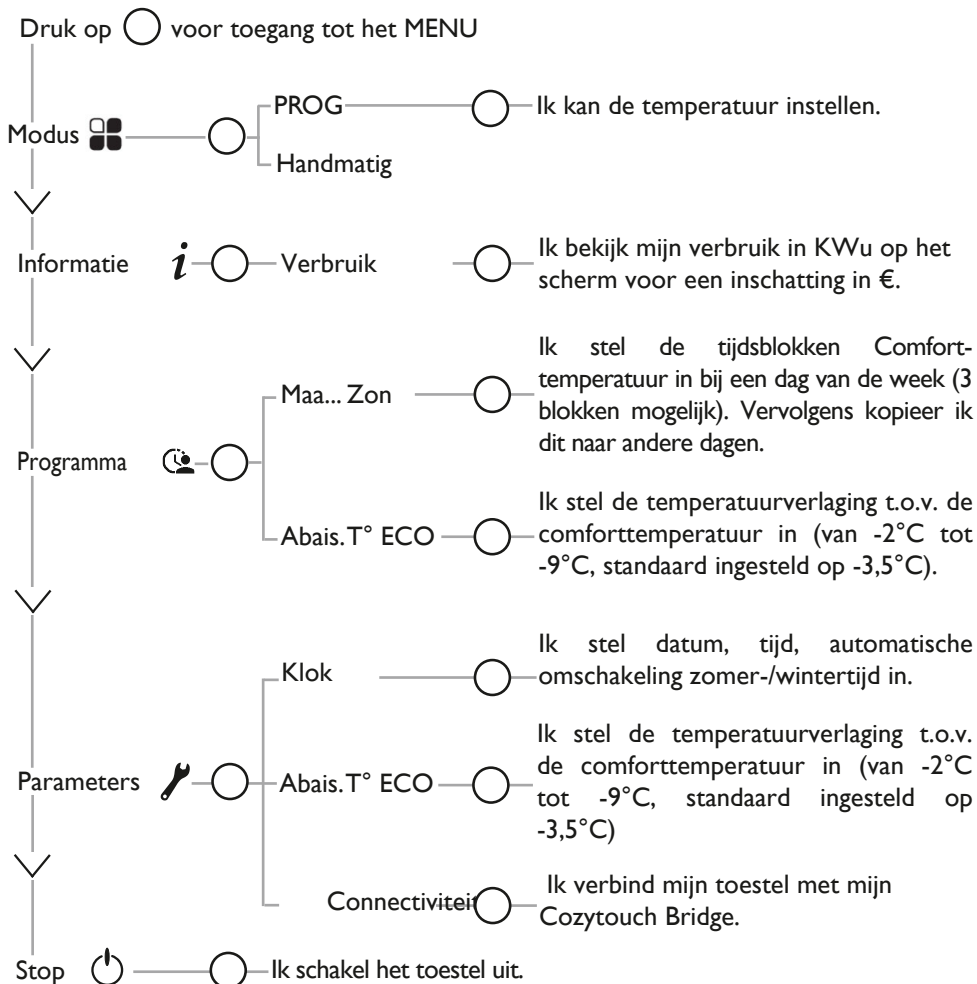



# Geavanceerde functies

## MIJN VERBRUIK BEHEREN

### Mijn verbruik raadplegen

Ik kan op mijn toestel mijn verbruik in kW/u raadplegen, evenals een schatting ervan in Euro. De teller wordt geactiveerd bij de eerste ingebruikname van het toestel.

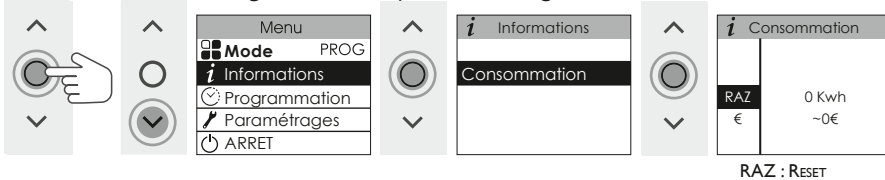

### De Ecotempérature wijzigen

Het temperatuurverschil tussen Comfort en ECO is standaard vastgelegd op  $-3,5^{\circ}\text{C}$  (aanbevolen waarde om het verbruik beter onder controle te houden). Dit temperatuurverschil kan worden gewijzigd van  $-2^{\circ}\text{C}$  tot  $-9^{\circ}\text{C}$ . De maximale Ecotempérature is  $19^{\circ}\text{C}$ .

#### In PROG-modus

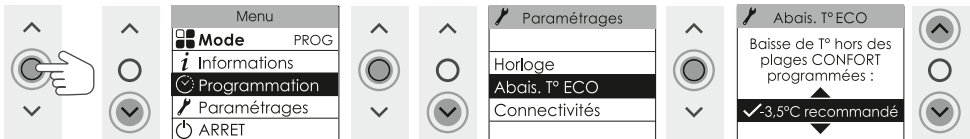

#### In HANDMATIGE modus

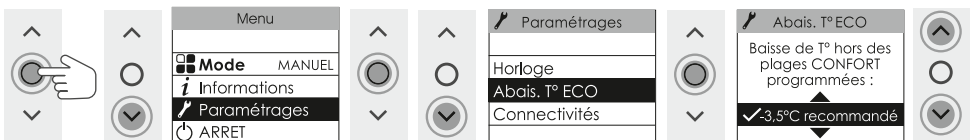

De Ecotempérature is begrensd tot  $19^{\circ}\text{C}$ .

## MIJN TOESTEL BEDIENEN VANOP MIJN SMARTPHONE

Dit apparaat is compatibel met onze Cozytouch®.

Benodigde toebehoren:

- Cozytouch®-app, iOS- en Android-compatibel. Gratis te downloaden in de App Store of op Google Play;
- Bridge Cozytouch, te koop bij de Atlantic-verdelers of op onze website;
- Box voor internettoegang.



Met deze installatie kan u uw toestel(len) op afstand bedienen, programmeren, controleren via uw smartphone of tablet.

U kan bijvoorbeeld de temperatuurinstelling wijzigen, uw afwezigheden beheren door de datum van uw terugkeer in te geven, het verbruik van uw apparaten bekijken, de werkingsmodus wijzigen, uw eigen programma ingeven.

### Apparaten verbinden

Voer vervolgens alle verbindingsofbouw en bediening uit vanuit de app (*volg de instructies op uw smartphone of tablet*).



## EEN CENTRALE REGELING GEBRUIKEN

Het toestel volgt de commando's van de centrale regeling van uw installatie via verbinding met stuurdraad. Zorg dat de HANDMATIGE modus geselecteerd is.

### Ik selecteer de HANDMATIGE MODUS

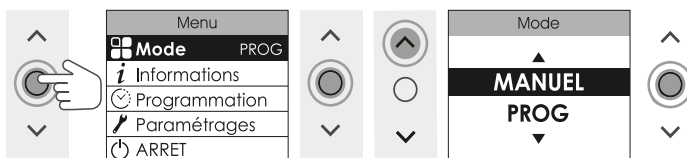

Bedien uw toestel vanop uw centrale regeling (*volg de instructies uit de handleiding van uw regeling*).

De stuurdraad moet aangesloten zijn.

## BELASTINGAFSCHAKELING

Onze toestellen zijn compatibel met verschillende systemen voor belastingafschakeling. Belastingafschakeling door stroomonderbreking is echter niet mogelijk bij onze toestellen. Ongepaste en herhaaldelijke stroomonderbrekingen kunnen vroegtijdige slijtage van en schade aan de printplaten veroorzaken. Dit wordt niet gedekt door de fabrieksgarantie. Als het toestel tijdens een belastingafschakeling het commando Stop/Belastingafschakeling krijgt, verschijnt er op het scherm «Commando belastingafschakeling prioritaire»; krijgt het toestel het commando Vorstvrij, dan verschijnt er «Commando prioritaire». Daarna keert het toestel weer naar zijn oorspronkelijke werkingsmodus.

## AFWEZIGHEID VAN MEER DAN 48 UUR (VORSTVRIJ)

Ongeacht de ingestelde modus raden wij u aan om, wanneer u meer dan 48 uur weg bent, de vorstvrije temperatuur (7°C) te selecteren. Bij thuiskomst past u de ingestelde temperatuur opnieuw aan om terug te keren naar de normale werking.



## BEDIENINGSTOEGANG BLOKKEREN



Om te ontgrendelen, herhaalt u de handeling tot

## ZOMERMODUS

Wanneer de badkamer niet meer hoeft te worden verwarmd, verlaagt u de temperatuur tot de zomermodus op het scherm verschijnt. Er wordt nu niet meer verwarmd. De boostfunctie en de functie handdoeken drogen/verwarmen blijven wel actief.

Stel de gewenste temperatuur opnieuw in wanneer u de verwarming van uw badkamerradiator terug wil gebruiken.



tot

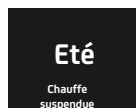

## AUTOMATISCHE ONTLUCHTER

Om de levensduur van het toestel te verlengen en de werking ervan te optimaliseren, is in het bovenste deel van het kader van de handdoekdroger een automatische ontlufter geïntegreerd. Hij werkt volledig autonoom en vergt geen ingreep van de gebruiker.

## ANDERE INSTELLINGEN (MENU EXPERT)

Voor toegang tot de gevanceerde functies van het toestel, drukt u gedurende minstens 3 seconden simultaan op deze twee toetsen.



Menu ○

Informatie ○

Informatie over het toestel die u kan gevraagd worden bij contact met de servicedienst.

Parameters ○

Algemeen ○

Geluid

Geluid van de toetsen activeren of deactiveren.

Taal

Taal kiezen.

Reset

Taal, uur, datum instellen. Terug naar Comforttemperatuur 19°C, ECO 15,5°C en initieel programma.



VU kan de temperatuurinstelling van uw toestel ijken om deze af te stemmen op de temperatuur in de ruimte. Laat de temperatuur in de ruimte zich eerst minimaal 6 uur stabiliseren in de comfortmodus, begin dan pas met het ijken.

Configuratie ○

Ijking T°

De kalibratiewaarde ligt tussen -3°C onder en +3°C boven de ingestelde temperatuur.

Bv: uw toestel geeft een temperatuur van 20°C aan; uw thermometer geeft 18°C aan => selecteer dan de ijkwaarde -2,0°C.

Wissen

Hiermee kan u de ingestelde temperatuur tijdens piektarieffperiodes verlagen met -1°C à -2°C; deze periodes worden u gemeld via een radiografisch gestuurd privébericht, afhankelijk van het geïnstalleerde systeem. U heeft hiervoor ook onze Cozytouch nodig.



Beperkingen ○

Max.Temp.

Om een maximumtemperatuur in te stellen die niet kan worden overschreden (tussen 22°C en 28°C).

Max.Timer

Maximumduur Boost- en droogfunctie instellen.



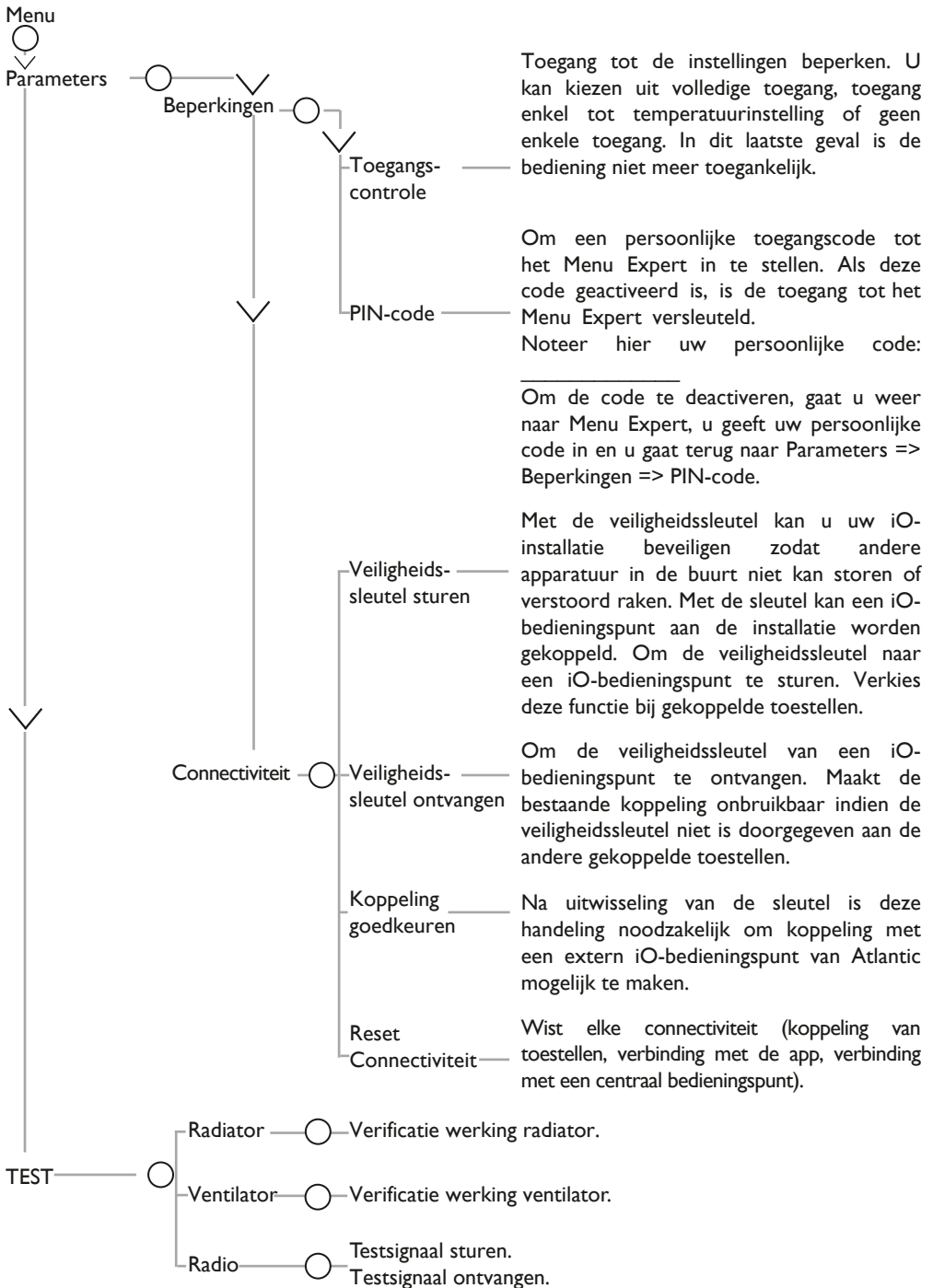







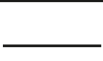

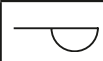

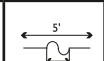
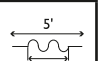
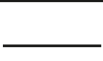

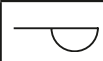
# Hulp

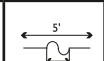
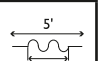
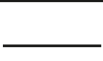
## FOUTOPSPORING

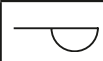
PROBLEEM	CONTROLEER
Het scherm van de bediening licht niet op.	Controleer of de schakelaar aan de onderkant van het toestel aan staat. Controleer of het toestel stroom krijgt. Druk kort op de toets 
De kamer-temperatuur verschilt van de temperatuur die het toestel aangeeft.	U moet minstens 6 uur wachten opdat de temperatuur zich stabiliseert. Het is mogelijk dat u, afhankelijk van uw installatie, een andere temperatuur krijgt in de ruimte dan diegene die het toestel weergeeft (een verschil van 0,5°C is normaal). Raadpleeg in dit geval “Menu Expert”, “Ijking T°”.
Het toestel verwarmt niet.	Controleer of het toestel in de Comfortmodus staat en in een geprogrammeerd tijdsblok Comfortmodus. Controleer of de hoofdschakelaar van de installatie ingeschakeld is en of het systeem voor belastingafschakeling (als u dat heeft) de stroomtoevoer van het toestel niet heeft uitgeschakeld. Controleer of de schakelaar aan de onderkant van het toestel aan staat. Controleer de temperatuur in het vertrek: als de temperatuur te hoog is, verwarmt het toestel niet.
Het toestel verwarmt continu.	Meet de temperatuur rechts onderaan het apparaat (dit is de plaats waar de sensor zich bevindt). Als deze temperatuur lager is dan de ingestelde temperatuur, dan is het normaal dat het apparaat verwarmt. Als er een merkbaar verschil is tussen de temperatuur rechts onderaan het apparaat en de ruimtetemperatuur, raden wij u aan de omgeving van het apparaat dienovereenkomstig te corrigeren. Zo niet, controleer dan het vermogen van het apparaat in verhouding tot de afmetingen van de ruimte. Zorg er ook voor dat het product een gesloten volume verwarmt (geen luchtstroom uit onverwarmde ruimtes). In geval van problemen ( <i>geblokkeerde thermostaat...</i> ), zet u gedurende een tiental minuten de stroomtoevoer uit ( <i>zekering, stroomonderbreker</i> ) en dan weer aan. Wanneer dit regelmatig voorkomt, moet u de elektriciteitstoevoer laten nakijken door uw energiedistributeur.
Het toestel verwarmt niet voldoende.	Verhoog de temperatuurinstelling (raadpleeg hoofdstuk “Comforttemperatuur kiezen”). Indien ingesteld op maximum, controleer volgende punten: - Controleer of er een andere warmtebron aanwezig is in de ruimte. - Let erop dat uw toestel enkel deze ruimte verwarmt (deur sluiten). - Laat de voedingsspanning van uw toestel nakijken. - Controleer of het vermogen van uw toestel geschikt is voor de grootte van de ruimte.

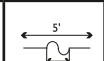
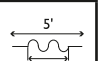
PROBLEEM	CONTROLEER																					
De buitenkant van het toestel is zeer warm.	Het is normaal dat uw toestel tijdens de werking warm is, de maximale oppervlaktetemperatuur is wettelijk begrensd. Als u echter van mening bent dat uw toestel te heet is, moet u controleren of het vermogen geschikt is voor de oppervlakte van het vertrek (bij een plafondhoogte van 2,50m raden wij 100 W/m <sup>2</sup> of 40W/m <sup>3</sup> aan) en of het toestel niet in de tocht staat waardoor de regeling wordt verstoord.																					
Op de muur rond het toestel verschijnen vuilsporen.	In een vervuilde omgeving kunnen vuile plekken verschijnen aan de luchtuitlaat van het toestel of op de muur. Dit komt door een slechte luchtkwaliteit in de ruimte (sigarettenrook, kaarsen, wierrook, open haard, ...). Wij raden daarom aan te zorgen voor een goede verluchting van de ruimte (ventilatie, luchttoevoer, enz.).																					
Het Menu Expert is niet toegankelijk.	U heeft een PIN-code geregistreerd. U moet uw code ingeven om toegang te krijgen tot het menu Expert (zie hoofdstuk "Menu Expert").																					
Het toestel reageert niet op de commando's van de stuurdraad.	<p>Controleer onderstaande punten om te kijken of de programmacommando's correct doorgestuurd worden:</p> <table border="1"> <thead> <tr> <th></th> <th>Comfort</th> <th>Eco</th> <th>Vorstvrij</th> <th>Stop belasting afschakeling</th> <th>Comfort -1°C</th> <th>Comfort -2°C</th> </tr> </thead> <tbody> <tr> <td>Door te sturen signaal</td> <td></td> <td></td> <td></td> <td></td> <td></td> <td></td> </tr> <tr> <td>Meting tussen stuurdraad en nulleider</td> <td>0 Volt</td> <td>230 Volt</td> <td>-115 Volt negatief</td> <td>+115 Volt positief</td> <td>230 Volt gedur. 3 s</td> <td>230 Volt gedur. 7 s</td> </tr> </tbody> </table> <ul style="list-style-type: none"> <li>- In geval van programmering via stuurdraad of draaggolf zijn de commando's voor vorstbescherming of belastingafschakeling prioritair.</li> <li>- De wachttijd voor omschakeling van Comfortmodus naar Ecomodus bedraagt 12 seconden.</li> <li>- De wachttijd voor omschakeling van Comfortmodus -1/-2 naar Comfort bedraagt 5 minuten.</li> </ul>		Comfort	Eco	Vorstvrij	Stop belasting afschakeling	Comfort -1°C	Comfort -2°C	Door te sturen signaal							Meting tussen stuurdraad en nulleider	0 Volt	230 Volt	-115 Volt negatief	+115 Volt positief	230 Volt gedur. 3 s	230 Volt gedur. 7 s
	Comfort	Eco	Vorstvrij	Stop belasting afschakeling	Comfort -1°C	Comfort -2°C																
Door te sturen signaal																						
Meting tussen stuurdraad en nulleider	0 Volt	230 Volt	-115 Volt negatief	+115 Volt positief	230 Volt gedur. 3 s	230 Volt gedur. 7 s																
In de boostfunctie stopt en herstart de ventilator (afhankelijk van het model) herhaaldelijk.	Zorg ervoor dat niets de rechterkant van de bediening bedekt.																					

PROBLEEM	CONTROLEER
Het toestel volgt de commando's van het interne programma of van de Cozytouch-app niet.	Controleer of datum en tijd zijn ingesteld. Controleer of het toestel in de PROG-modus staat. Controleer de verbinding vanuit de Cozytouch-app ( <i>het scherm van het toestel knippert</i> ).
Het toestel volgt de commando's van het externe programma niet.	Controleer of u uw programmaregelaar op de juiste manier gebruikt (zie gebruiksaanwijzing) en of de stuurdraad aangesloten is. Controleer of het toestel in de HANDMATIGE modus staat.
Het toestel maakt geen verbinding met de app.	Het maximale bereik tussen de Cozytouch bridge en het toestel is 100 tot 300m in vrij veld / 20 m bij 2 betonnen platen of wanden. Het maximaal aantal toestellen dat per ruimte kan worden aangesloten is 5 en 20 toestellen voor de hele installatie. Verwijder het apparaat uit de app en reset de verbindingen in het Menu Expert (zie hoofdstuk "Andere instellingen"). Herhaal dan de procedure.
De bovenste en onderste elementen van het toestel zijn koud.	- Dit is volkomen normaal en komt door de circulatie van de warmtegeleidende vloeistof in het toestel. - Het onderste element is nep. Het verwarmt niet.
Er komt een lichte geur vrij bij het opwarmen van het toestel.	Dit is volkomen normaal en wordt veroorzaakt door eventuele fabricageresten van de handdoekdroger.

Als u het probleem niet zelf heeft kunnen oplossen, gelieve dan uw installateur te contacteren. Zorg ervoor dat u de referenties van uw toestel bij de hand heeft, deze vindt u op de zijkant van het toestel. Meet de temperatuur in het vertrek.

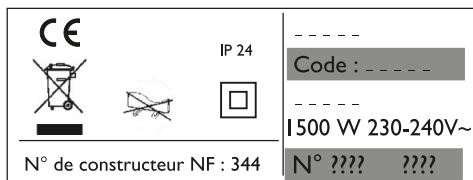

(Afbeelding niet bindend)



# Conformiteitsverklaring

## RICHTLIJN RADIOAPPARATUUR RED 2014/53/UE(\*)

Hierbij verklaart Atlantic dat de apparatuur die hieronder wordt beschreven, in overeenstemming is met de fundamentele voorschriften van de Richtlijn Radioapparatuur RED 2014/53/EU.

De volledige conformiteitsverklaring van deze apparatuur is op verzoek verkrijgbaar bij onze naverkoopdienst (zie adres en telefoonnummer achteraan deze handleiding).

<b>Omschrijving:</b>	Badkamerradiator met radiokaart IC3
<b>Modellen:</b>	LPOB IC3

### Kenmerken:

#### Radiofrequenties Zender-Ontvanger:

868MHz tot 868.6 MHz

868.7 MHz tot 869.2 MHz

869.7 MHz tot 870 MHz

**Maximaal vermogen radiofrequentie: < 25 mW**

**Gebruikstemperatuur: min. -10°C; max. +35°C.**

**Radioapparatuur Klasse 2:** mag zonder enige beperking op de markt gebracht en in gebruik genomen worden.

**Radiobereik:** van 100 tot 300 meter in vrij veld, variabel door randapparatuur (bereik kan wijzigen door installatie-omstandigheden en de elektromagnetische omgeving).

**Conformiteit met de normen radio en elektromagnetische compatibiliteit werd gecontroleerd door de aangewezen instantie 0081: LCIE France, Fontenay aux Roses.**

# Kenmerken

<b>Referenties model</b>		LPOB IC3 STD / LPOB IC3 SLIM		
Kenmerk	Symbol	Waarde	Eenheid	
<b>Verwarmingsvermogen</b>				
Nominaal verwarmingsvermogen	P nom	0,5 à 1,75 500 à 1750	kW W	
Minimaal verwarmingsvermogen	P min	0,5 500	kW W	
Max. continu verwarmingsvermogen	P max,c	1,75 1750	kW W	
<b>Verbruik elektrische steunverwarming</b>				
Bij nominaal verwarmingsvermogen	el max	0,000	kW	
Bij minimaal verwarmingsvermogen	el min	0,000	kW	
In stand-by	el sb	0,000881 0,881	kW W	
<b>Type regeling verwarmingsvermogen / kamertemperatuur</b>				
Kenmerk	Eenheid	Aanvullende informatie		
Elektronische ruimtetemperatuur-regeling en weektimer	ja			
<b>Andere regelopties</b>				
Ruimtetemperatuurregeling, met aanwezigheidsdetector.	nee			
Ruimtetemperatuurregeling, met openraamdetecteur.	nee			
Optie afstandsbediening.	ja			
Adaptieve regeling inschakeling.	ja			
Beperking werkingstijd.	nee			
Zwarte-bol detector.	nee			
<b>Contactgegevens</b>	Idem kenplaatje			



## GARANTIECERTIFICAAT

DOOR DE GEBRUIKER TE BEWAREN EN VOOR TE LEGGEN BIJ KLACHTEN

- De garantie is twee jaar geldig vanaf de datum van installatie of van aankoop. Bij gebrek aan bewijs geldt een termijn van maximum 30 maanden vanaf de fabricagedatum.
- Atlantic Belgium levert vervangonderdelen voor defect bevonden componenten. Atlantic Belgium keert geen schadevergoedingen uit.
- Werkuren, verplaatsingskosten en transportkosten zijn ten laste van de gebruiker. Schade te wijten aan een niet-conform uitgevoerde installatie, een elektriciteitsnet dat niet voldoet aan de geldende normen, een abnormaal gebruik of het niet naleven van de voorschriften uit deze handleiding, wordt niet gedekt door de garantie.
- De bepalingen van deze garantievoorwaarden sluiten de wettelijke garantierechten van de koper tegen defecten of verborgen gebreken, niet uit.

TOESTELTYPE\*:

---

AANKOOPDATUM:

---

NAAM EN ADRES KLANT:

---

---

MODEL EN SERIENUMMER\*:

---

---

Stempel verdeler

Atlantic

Oude Vijverweg 6, B-1653 Dworp  
info.be@groupe-atlantic.com

[www.atlantic.be](http://www.atlantic.be)



\* Te vinden op het kenplaatje van het toestel.

