

# ONIRIS

INTELLIGENTE STURING CONNECTED

Connected radiator

NL

HANDLEIDING  
VOOR INSTALLATIE EN GEBRUIK

Te bewaren door de gebruiker



HORIZONTAAL  
VERTICAAL  
PLINT

Maak van uw woning een oase van rust

# Inhoud

Horizontaal model (RAF3H-i2g) / Verticaal model (RAF3V-i2g) /  
Horizontaal laag model (RAF3P-i2g)

Vorzorgsmaatregelen.....	2
Conformiteitsverklaring Richtlijn Radioapparatuur (RED) 2014/53/EU.....	3
<b>1 - TOESTEL INSTALLEREN</b>	<b>p 4</b>
1.1 - Toestel installeren	p 4
1.2 – Muursteun bevestigen	p 5
1.3 - Radiator aansluiten	p 6
1.4 – Toestel vastmaken aan de muursteun	p 7
1.5 - Onderhoud	p 7
<b>2 - BEDIENING</b>	<b>p 8</b>
2.1 - Bedieningspaneel	p 8
2.2 – Verwarming aan-/uitschakelen	p 8
2.3 – Bediening vergrendelen/ontgrendelen	p 8
2.4 – Schakelaar aan/uit	p 8
2.5 – Eerste ingebruikname	p 8
<b>3 - CONNECTIVITEIT</b>	<b>p 10</b>
3.1 – Toegang tot connectiviteit	p 10
<b>4 - TEMPERATUURINSTELLING</b>	<b>p 13</b>
4.1 - Setpointtemperatuur	p 13
<b>5 - WERKINGSMODI</b>	<b>p 13</b>
5.1 - Automodus (Niet beschikbaar bij horizontaal laag model)	p 14
5.2 – Basic-modus	p 15
5.3 - Programmeermodus	p 15
<b>6 – DETECTIEFUNCTIES</b>	<b>p 18</b>
6.1 – Openraamdetectie	p 18
6.2 - Aanwezigheidsdetectie (Niet beschikbaar bij horizontaal laag model)	p 19
<b>7 – MENU EXPERT</b>	<b>p 20</b>
<b>8 - BELASTINGAFSCHAKELING</b>	<b>p 22</b>
<b>9 - FOUTOPSPORING</b>	<b>p 22</b>
Identificatie toestel	p 24

Wij danken u voor uw aankoop en uw vertrouwen. Het door u aangekochte toestel is veelvuldig getest en gecontroleerd voor een optimale kwaliteit. Wij hopen dat u er veel plezier zult aan beleven. Neem de tijd om deze handleiding rustig door te lezen en ontdek onze aanwijzingen voor het gebruik, deze zullen u nog meer comfort bieden. Bewaar deze handleiding ook na de installatie van uw toestel



**Opgepast oppervlak zeer warm. Caution hot surface.**

### **OPGELET:**

**Bepaalde onderdelen van dit toestel kunnen zeer heet worden en brandwonden veroorzaken. Wees voorzichtig, zeker wanneer kinderen en kwetsbare personen het toestel gebruiken.**

Houd kleine kinderen jonger dan 3 jaar uit de buurt van het toestel, tenzij er goed op hen gelet wordt.

Kinderen tussen 3 en 8 jaar mogen enkel het toestel aan- of uitzetten, op voorwaarde dat het op een normale plaats gemonteerd is en dat deze kinderen onder toezicht staan of de nodige instructies hebben gekregen met betrekking tot het veilig gebruik van het toestel en indien zij de mogelijke gevaren begrijpen. Kinderen tussen 3 en 8 jaar mogen het apparaat niet aansluiten, niet instellen, niet reinigen, noch er onderhoud aan uitvoeren.

Dit apparaat mag gebruikt worden door kinderen ouder dan 8 jaar en door personen met verminderde lichamelijke, zintuiglijke of geestelijke vermogens of door personen zonder ervaring of kennis, indien zij onder toezicht staan van een verantwoordelijke of vooraf de nodige instructies hebben gekregen met betrekking tot het veilig gebruik van het toestel en indien zij de mogelijke gevaren begrijpen. Kinderen mogen niet spelen met het toestel. Reiniging en onderhoud mogen niet uitgevoerd worden door kinderen zonder toezicht.



Voorkom oververhitting en dek de radiator om veiligheidsredenen niet af.

De gebruiksaanwijzing van dit toestel vindt u ook op de website van de fabrikant of bij de naverkoopdienst.



De apparaten die van dit symbool zijn voorzien, mogen niet worden afgevoerd met het huisvuil maar moeten naar een speciale inzamelplaats worden gebracht voor recyclage.

Het inzamelen en recycleren van afgedankte producten moet conform de plaatselijke bepalingen en verordeningen gebeuren.

**CONFORMITEITSVERKLARING**  
**RICHTLIJN RADIOAPPARATUUR (RED) 2014/53/EU (\*)**

Hierbij verklaart Thermor Pacific dat de apparatuur die hieronder wordt beschreven, in overeenstemming is met de fundamentele voorschriften van de richtlijn radioapparatuur 2014/53/EU.

De volledige conformiteitsverklaring van deze apparatuur is op verzoek verkrijgbaar bij onze naverkoopdienst (adres en tel.nr. achteraan deze handleiding).

**Omschrijving:** Radiator met radiokaart i2g

**Modellen:** Zie referenties van het model op de eerste pagina van de handleiding.

**Kenmerken:**

**Radiofrequenties gebruikt door de Zender-Ontvanger**

868MHz à 868.6MHz

868.7MHz à 869.2MHz

869.7MHz à 870MHz

**Maximaal vermogen radiofrequentie: <25mW**

**Conformiteit met de normen radio en elektromagnetische compatibiliteit werd gecontroleerd door de aangewezen instantie 0081: LCIE France, Fontenay aux Roses, volgens onderstaande normen:**

**Radioapparatuur Klasse 2:** mag zonder enige beperking op de markt gebracht en in gebruik genomen worden.

Radiobereik: van 100 tot 300 meter in vrij veld, variabel door randapparatuur (bereik kan wijzigen door installatie-omstandigheden en de elektromagnetische omgeving).

**Conformiteit met de normen radio en elektromagnetische compatibiliteit werd gecontroleerd door de aangewezen instantie 0081: LCIE France, Fontenay aux Roses.**

## 1.1 – Toestel installeren

Uw toestel wordt geleverd met muursteen. U dient schroeven en pluggen te gebruiken die geschikt zijn voor het soort wand waartegen de muursteen wordt bevestigd. Zorg er eveneens voor dat de gebruikte schroeven en pluggen aangepast zijn aan het gewicht van het toestel.

Neem het deksel van de verpakking en haal de muursteen eruit. U gebruikt de muursteen als boormal.

De aansluiting van dit toestel (horizontaal en horizontaal laag model) gaat gemakkelijk omdat het recht blijft staan tijdens het aansluiten.

Bij de verticale modellen zet u het toestel stevig tegen de muur tot het op de muursteen geplaatst is.

### 1.1.1 - Installatieregels

Het toestel is ontworpen voor installatie in een woonruimte. De installatie moet vakkundig worden uitgevoerd en overeenkomstig de geldende normen in het land van installatie. Installeer het toestel 12cm boven de vloer en respecteer de minimumafstanden tot meubilair en andere apparatuur (zie tekeningen). Plaats geen rek/schap boven de verticale modellen.

#### Horizontaal en Laag model

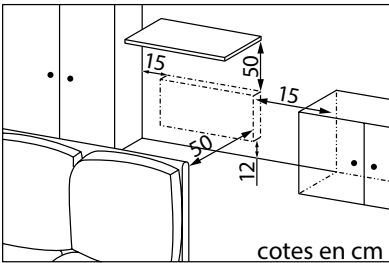

#### Verticaal model

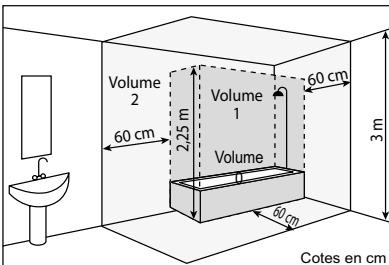
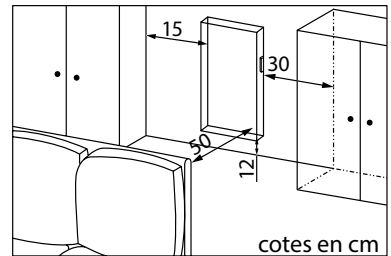

Bij wandbekleding met schuimrug moet u onder de steun van het toestel een wig plaatsen die even dik is als de schuimrug zodat er achter het toestel een vrije ruimte blijft om de regeling niet te verstoren.

**Noot:** Plaats geen schap op minder dan 50 cm hoogte boven de horizontale modellen.  
Plaats geen rek/schap boven de verticale modellen.

**Installeer het toestel niet:**

- in de tocht; dit kan de werking verstoren (bv. onder centrale mechanische ventilatie)
- onder een stopcontact.
- in de badkamer op de plaats die op de tekening is aangeduid als 'volume 1'.



Het bedieningsmechanisme van het toestel mag niet bereikbaar zijn voor personen die zich in het bad of in de douche bevinden.

	Wanneer een toestel op een hooggelegen plaats wordt geïnstalleerd, zal de luchtuitredetemperatuur stijgen (zo'n 10°C per 1000m hoogteverschil).
--	---

Het wordt ten strengste afgeraden de verticale toestellen op een hoogte van meer dan 1000m te monteren (risico op slechte werking). Het is verboden een verticaal toestel horizontaal te monteren en omgekeerd.

Dit apparaat mag niet als mobiel toestel, op voetjes of wieltjes, gebruikt worden.

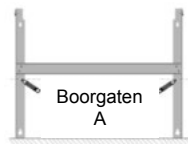
## 1.2 – Muursteen bevestigen

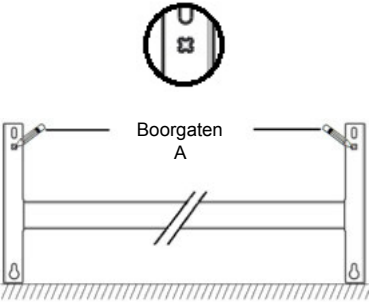
Stap 1		
Horizontaal model	Verticaal model	Horizontaal laag model
		
Plaats de muursteen op de vloer en tegen de muur. Duid de plaats van de boorgaten A aan. Hier komen de onderste bevestigingspunten.		

Stap 2		
Horizontaal model	Verticaal model	Horizontaal laag model
<p>Schuif de muursteen omhoog totdat de boorgaten A overeenkomen met de onderste gaten in de muursteen.</p> <p>Duid met een balpen de 2 boorgaten B aan.</p>		
Stap 3		
<p>Boor de 4 gaten en steek er de pluggen in. Gebruik, indien nodig, speciale pluggen (bv. bij gipsplaten). Schroef de muursteen vast op zijn plaats.</p>		

### **1.3 – Radiator aansluiten**

Voedingsspanning toestel is 230V 50 Hz.

De radiator wordt rechtstreeks op het elektriciteitsnet aangesloten, achter de meerpolige stroomonderbreker, overeenkomstig de installatieregels.

De elektrische aansluiting dient te gebeuren met een 3-aderige kabel (bruin=fase, blauw=sterpunt, zwart=stuurstroomdraad) en een aansluitdoos. In vochtige ruimtes, zoals badkamers en keukens, moet de aansluitdoos minstens 25cm boven de vloer worden gemonteerd. De installatie moet worden beveiligd met een differentieelchakelaar van 30mA.

**Het toestel mag niet worden geaard. De stuurstroomdraad (zwart) niet aansluiten op de aarding.**

Wanneer de voedingskabel beschadigd is, moet deze worden vervangen door de fabrikant, zijn naverkoopdienst of ander gekwalificeerd personeel om gevaarlijke situaties te voorkomen.

Wanneer het toestel beveiligd is met een differentieelschakelaar van 30mA (bv. in een badkamer), is het noodzakelijk de voeding van de stroomdraad op deze differentieelschakelaar te beveiligen.

#### **1.4 – Toestel vastmaken aan de muursteun**

- Plaats het toestel schuin op de steun S (zie tekening).
- Duw het toestel naar de muur (pijl 1) en hef het vervolgens iets op (pijl 2).
- Zorg dat de lipjes van de steun in de gaten van het toestel passen, druk het toestel naar beneden (pijl 3).
- Zet vast door de 2 vergrendelpunten V een halve slag te draaien, uw toestel hangt.

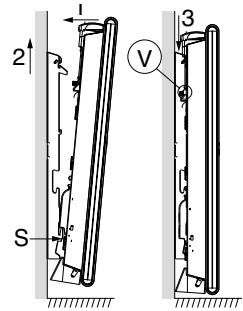

#### **1.5 - Onderhoud**

Gelieve, vooraleer u onderhoud uitvoert, het toestel uit te schakelen door de aan/uitschakelaar op 0 te zetten.

Om de optimale werking van het toestel te behouden, reinigt u het een tweetal keer per jaar. Met een stofzuiger of een borstel neemt u het stof weg van de onderste en bovenste roosters.

De behuizing van het toestel kunt u schoonmaken met een vochtige doek. Gebruik nooit agressieve schoonmaakproducten of oplosmiddelen.

In een verontreinigde omgeving kan er vuil op het rooster van het toestel achterblijven. Dit komt door de slechte kwaliteit van de omgevingslucht. Controleer in dit geval of de ruimte goed wordt verlucht (ventilatie, luchtinlaat, enz...). Deze vuilsporen vormen in geen geval een reden tot vervanging van het apparaat onder garantie.



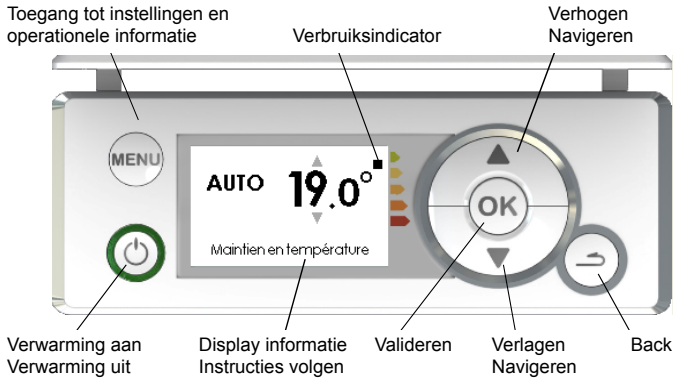

### 2.1 Bedieningspaneel



### 2.2 – Verwarming aan-/uitschakelen

Om het toestel aan te schakelen, drukt u op .

Rond de toets  brandt een groene ring.

Om het toestel in stand-by te zetten, drukt u op .

De groene ring rond de toets  gaat uit.

### 2.3 – Bedieningen vergrendelen/ontgrendelen

Om te voorkomen dat de bediening bij vergissing wordt gebruikt, kunt u deze vergrendelen. Druk hiervoor gelijktijdig gedurende 5 seconden op de toetsen **▲+▼**. Om de bediening te ontgrendelen, gaat u op dezelfde manier te werk.

### 2.4 – Schakelaar aan/uit

Aan de achterkant van het toestel vindt u de aan/uit-schakelaar.

Gebruik deze schakelaar enkel wanneer u het toestel lange tijd niet zult gebruiken (buiten het verwarmingsseizoen). Controleer of de schakelaar op I (aan) staat.



Als het toestel voor langere duur werd uitgeschakeld, moet u waarschijnlijk opnieuw de dag en het uur instellen.

## 2.5 – Eerste ingebruikname

Volg de instructies op het scherm wanneer u het toestel voor het eerst aanschakelt.

### 2.5.1 – Taal instellen

Kies de gewenste taal met de toetsen ▲/▼ en bevestig met de toets .

Nadien kunt u via het Menu Expert naar de taalinstelling gaan (zie hoofdstuk “Menu Expert”).

### 2.5.2 – Datum en tijd instellen

Wijzig de dag met de toetsen ▲/▼ en bevestig met de toets . Ga op dezelfde manier te werk om de maand, het jaar, het uur en de minuten in te stellen.



De bediening schakelt standaard automatisch om van zomeruur naar winteruur en vice versa.

U kunt deze omschakeling deactiveren (zie hoofdstuk “Menu Expert”).

### 2.5.3 - Toestelstatus

Standaard, bij de eerste ingebruikname,

- is de AUTO-modus geselecteerd bij de horizontale en verticale modellen, (zie hoofdstuk “Werkingsmodi”),
- is de programmeermodus geselecteerd bij het laag model,
- is de temperatuur ingesteld op 19°C,
- zijn de detectiefuncties actief (zie hoofdstuk

“Detectiefuncties”). Bij het laag model is enkel de functie openraamdetectie actief.

- is de maximale temperatuurverlaging (bij afwezigheid) 3°C ten opzichte van de ingestelde temperatuur (zie hoofdstuk “Werkingsmodi”).

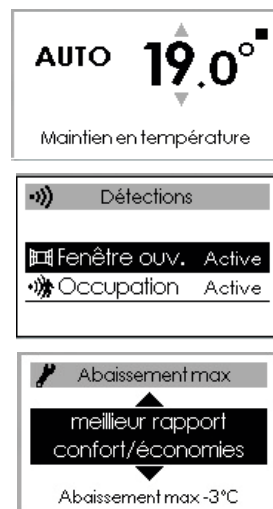

Druk voor u begint op een toets om het scherm te doen oplichten.

Dit menu geeft u toegang tot de instellingen voor connectiviteit.

Onze bedieningen zijn **iO-homecontrol®**-compatibel.

Een uitgebreid assortiment huishoudapparaten, aangeboden door partners, specialisten in huishoudapparatuur, zijn uitgerust met deze zeer veilige draadloze radiocommunicatietechnologie.

Bij onze verwarmingstoestellen met **iO-homecontrol®** kunt u via het menu “connectiviteit” :

- meerdere **iO-homecontrol®**-compatibele toestellen in dezelfde ruimte met elkaar koppelen.



Voor een optimale werking mogen alleen toestellen in dezelfde ruimte worden gekoppeld (tot maximaal 5 toestellen).

- **Verbind** uw toestellen met de Cozytouch-app om ze op afstand te kunnen bedienen (via de app).

### 3.1 – Toegang tot CONNECTIVITEIT

(Automodus voor horizontale en verticale modellen en programmeermodus voor laag model)

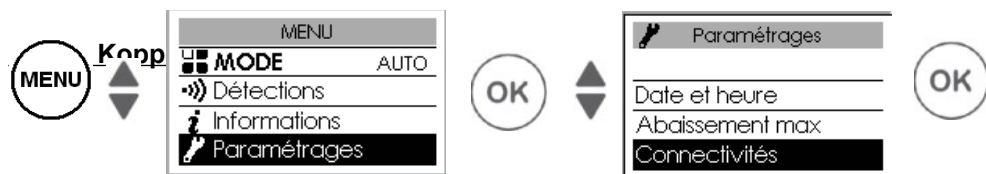

Toestellen die zich in dezelfde ruimte bevinden, kunnen worden gekoppeld zodat ze met elkaar kunnen communiceren en informatie uitwisselen.

Bijvoorbeeld, als er meerdere apparaten gekoppeld zijn, heeft een wijziging van de ingestelde temperatuur of van de modus op een toestel direct invloed op alle andere toestellen.

Of wanneer een van de toestellen in de ruimte uw aanwezigheid detecteert, geeft het deze informatie door aan de andere toestellen.

### Toegang tot KOPPELING



## Voorbeeld: 3 toestellen in dezelfde ruimte koppelen

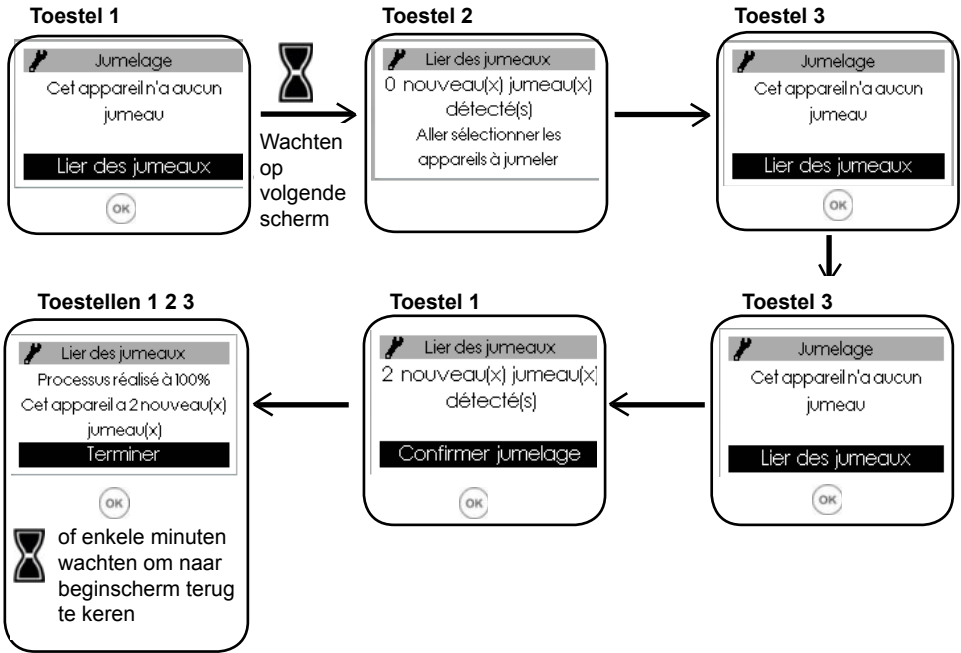

## Gekoppelde toestellen bekijken:

U kunt de met elkaar gekoppelde toestellen bekijken.



## Koppeling annuleren:

Deze stap verwijdert alle koppelingen tussen toestellen.



## Koppeling toevoegen:

U dient eerst de bestaande koppeling te annuleren (zie “Koppeling annuleren”) en vervolgens de procedure te herhalen om alle toestellen met elkaar te koppelen.

### 3.1.2 - Verbinding

Dit toestel is compatibel met onze Cozytouch-app (informatie op onze website) en met de box met **iO-homecontrol**® protocol.

Benodigde toebehoren:

Cozytouch-app voor  
iOS en Android.  
Gratis te downloaden  
van App Store of  
Google Store



Bridge Cozytouch.  
Te koop bij de  
Atlantic-verdelers  
of via onze website



Box voor  
internettoegang



Met deze installatie kunt u uw toestel(len) via uw smartphone of tablet op afstand sturen, programmeren en regelen.

U kunt bijvoorbeeld de temperatuurinstelling of de werkingsmodus wijzigen, uw afwezigheden beheren door de datum van uw thuiskomst in te geven of het verbruik van uw toestellen bekijken.

U kunt één toestel of een groep gekoppelde toestellen met de app verbinden.



Doe de verbindingsofbouw en/of de sturing steeds vanuit de app (volg de instructies op uw smartphone of tablet).

### Uw toestellen verbinden

Volg de instructies in de app.

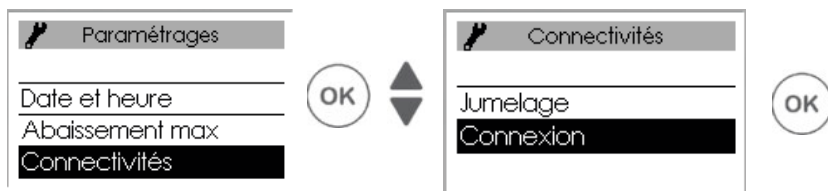

Als de toestellen reeds gekoppeld zijn, hoeft u dit op slechts 1 toestel uit te voeren.

## 4 - TEMPERAATUURINSTELLING

Druk voor u begint op een toets om het scherm te doen oplichten.

### 4.1 - Setpointtemperatuur

Wijzig de ingestelde temperatuur met de toetsen ▲/▼.

Standaard is de temperatuur ingesteld op 19°C (aanbevolen temperatuur), maar u kunt deze instellen tussen 12°C en 28°C.

Gebruik de verbruiksindicator om uw instelling te optimaliseren. Wanneer de verbruiksindicator op het groene symbool staat, dan zit u op een temperatuurniveau dat lager is of gelijk aan de aanbevolen temperatuur.

 Het duurt minstens 6 uur voordat de temperatuur in de ruimte is gestabiliseerd. Afhankelijk van uw installatie kunt u mogelijk een andere temperatuur waarnemen dan de temperatuur die op uw toestel wordt weergegeven. Raadpleeg in dit geval het hoofdstuk "Menu Expert" - "IJking T°".



### Vorstbeveiliging (laag model zonder automodus)

Gebruik deze functie wanneer u meer dan 48u afwezig zult zijn.

Om de vorstbeveiliging te activeren, drukt u, ongeacht de geselecteerde modus, op ▼ tot er op het scherm '7,0°C' verschijnt.

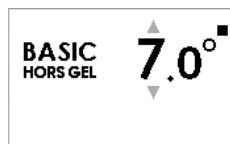
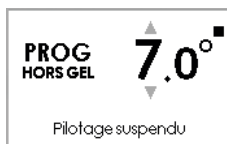
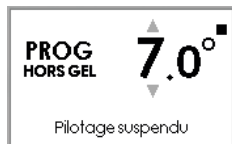

Bij thuiskomst stelt u de gewenste temperatuur weer in om terug te keren naar de normale werking.

## 5 - WERKINGSMODI

Druk voor u begint op een toets om het scherm te doen oplichten.

Kies de werkingsmodus die het beste bij uw behoeften aansluit.

3 modi beschikbaar bij de horizontale en verticale modellen, 2 modi bij het laag model (Basic en Programmeermodus) :

**AUTO**  
Utilisation du pilotage intelligent.  
L'appareil s'autoprogramme.

**BASIC**  
Accès uniquement au réglage de la température et aux fonctions connectivités.

**PROG**  
Programmation manuelle des fonctions (utilisation de la programmation interne ou externe).

Toegang tot de WERKINGSMODI :

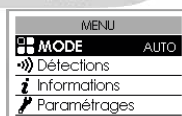

## 5.1 - Automodus (Niet beschikbaar bij horizontaal laag model)

In deze modus wordt de intelligente sturing geactiveerd. U stelt de gewenste temperatuur in voor wanneer u in de ruimte bent en het toestel bezorgt u een optimaal comfort én doet u ook nog eens besparen op uw energiefactuur.



### Het toestel:

- memoriseert uw wekelijks leefpatroon en de evoluties daarin om zijn eigen programma uit te voeren,
- anticipeert: schakelt de verwarming op tijd in zodat u van een aangename temperatuur kunt genieten wanneer u de ruimte binnenkomt,
- detecteert onverwachte aan- en afwezigheden zodat de temperatuur automatisch wordt aangepast,
- detecteert of er ramen open staan zodat de temperatuur wordt verlaagd tot 7°C wanneer u verlucht.

### 5.1.1 - Functies die toegankelijk zijn in AUTO-modus

#### Temperatuurverlaging



Hier kunt u instellen hoeveel de temperatuur moet zakken wanneer u afwezig bent (-2°C tot -4°C). Standaard ingesteld op -3°C.

#### Detectiefunctie

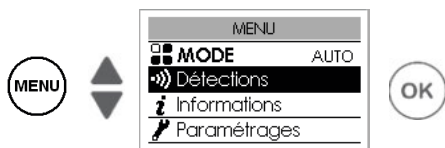

De functie aanwezigheidsdetectie is altijd actief.

Standaard is de functie openramdetectie geactiveerd, deze functie kan worden uitgeschakeld (zie hoofdstuk "Detectiefuncties").

#### Weergave informatie intelligente sturing

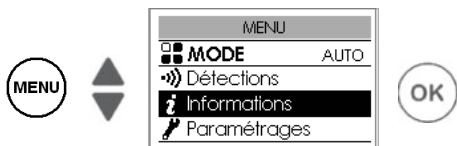

## Autoprogrammering

Hiermee kunt u de door het toestel waargenomen aanwezigheidsmomenten voor elke dag van de week in beeld krijgen. Uw toestel leert, memoriseert en evalueert permanent uw leefpatroon om de temperatuur in uw vertrek aan te passen.



Na de eerste ingebruikname moet het toestel een week draaien om het autoprogramma te kunnen vastleggen. Vervolgens wordt het verfijnd en evolueert het na verloop van tijd.

## Anticiperings tijd

Uw toestel leert en memoriseert de momenten waarop de temperatuur stijgt in functie van de karakteristieken van uw ruimte (volume, isolatie, buitentemperatuur...). Zo kan het anticiperen op uw thuiskomst en al optimaal beginnen verwarmen.

## Energiebesparing

Uw toestel informeert u over de gerealiseerde besparingen door de tijd (percentage) aan te geven wanneer het toestel zijn temperatuur heeft verlaagd gedurende de laatste 7 dagen.



Na de eerste ingebruikname moet het toestel een week draaien om een eerste resultaat te kunnen zien. Vervolgens wordt het permanent bijgewerkt.

## 5.2 – Basic-modus

Het toestel volgt permanent de ingestelde setpoint-temperatuur. Alle intelligente functies zijn uitgeschakeld.



## 5.3 - Programmeermodus

Deze modus gebruikt het interne of het externe programma. Uw toestel volgt: het interne weekprogramma, of de externe programmacommando's.

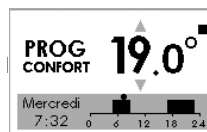

### 5.3.1 - Programmeerbron definiëren

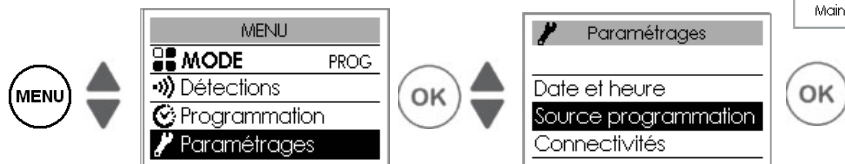

#### - Intern programma

Standaard wordt deze bron geselecteerd. Uw toestel volgt de ingestelde programma's. De programma's zijn vooringesteld. U kunt deze wijzigen (zie "Interne programma's wijzigen").

#### - Extern programma

Uw toestel volgt de externe programmacommando's via de stuurraad of via radioverbinding iO-homecontrol®.





Om één of meerdere toestellen te besturen vanaf een extern iO-homecontrol®-bedieningspunt, moet u:

1) de veiligheidssleutel uitwisselen voordat u de koppeling maakt vanaf het bedieningspunt.

Ga hiervoor naar “Menu Expert, Instellingen, Connectiviteit, Veiligheidssleutel sturen of Veiligheidssleutel ontvangen (zie hoofdstuk “Menu Expert”).

2) de koppeling op elk van de toestellen toestaan indien de installatie uitgerust is met een iO-homecontrol®-bedieningspunt van Atlantic (zie hoofdstuk “Menu Expert”).



Bij gekoppelde toestellen, verstuurt u de veiligheidssleutel vanaf één toestel. Als de toestellen niet gekoppeld zijn, doet u dit op elk toestel.

## Interne programma's wijzigen

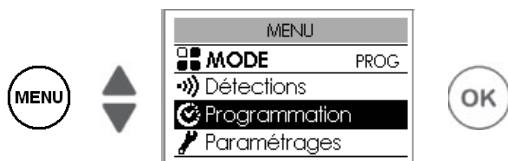

U kunt voor elke dag van de week tot 3 tijdsblokken comforttemperatuur programmeren. Buiten deze tijdsblokken verlaagt het toestel zijn temperatuur (standaard ingesteld op -3,5°C). Stel de tijdsblokken in met de toetsen ▲ of ▼ en bevestig met OK.

Voorbeelden programma's:

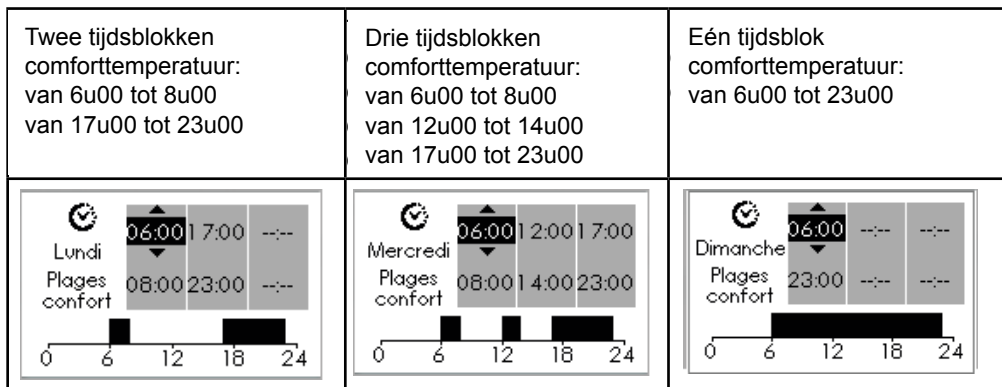

## Een programma kopiëren

U kunt het ingestelde programma van één dag kopiëren naar een (of meerdere) andere dag(en). Scroll door de dagen met OK. Kopieer met ▲ ▼. Keer terug naar de vorige dag met ↶.

Voorbeeld: programma van maandag kopiëren naar donderdag

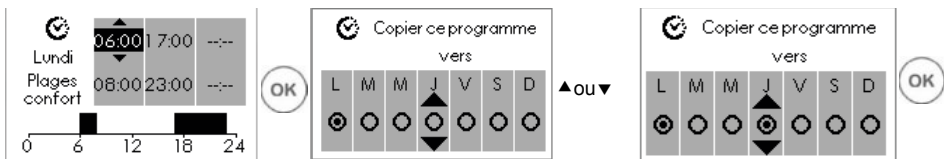

### 5.3.2 - Functies die toegankelijk zijn in de Programmeermodus

#### Temperatuurverlaging

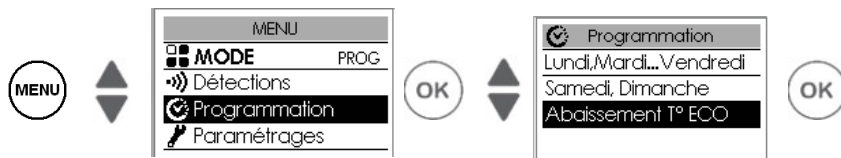

Hier kunt u instellen hoeveel de temperatuur moet zakken buiten de tijdsblokken comforttemperatuur (van -2°C tot 9°C). Standaard ingesteld op -3,5°C (indien de comforttemperatuur ingesteld is op 19°C, dan zakt deze nadien naar 15,5°C).

#### Detectiefunctie (niet beschikbaar bij laag model)

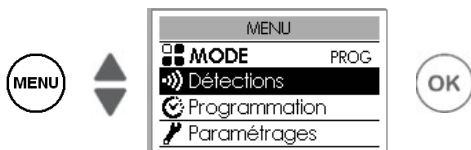

Standaard is de functie aanwezigheidsdetectie inactief en de functie openraamdetectie actief (zie hoofdstuk " Detectiefuncties").

 Als de functie aanwezigheidsdetectie in de programmeermodus geactiveerd wordt, worden uw onverwachte aanwezigheden automatisch beheerd.  
Voorbeeld: Op maandag heeft u een tijdsblok comforttemperatuur ingesteld van 17u00 tot 23u00. U komt al thuis om 15u00. Het toestel detecteert uw aanwezigheid en schakelt automatisch over naar comforttemperatuur.

#### Enmalige afwijking van het programma

##### Functie aanwezigheidsdetectie inactief (niet beschikbaar bij laag model)

Hiermee kunt u uw onverwachte aanwezigheden beheren.

Voorbeeld: Op maandag heeft u een tijdsblok comforttemperatuur ingesteld van 17u00 tot 23u00. U komt al thuis om 15u00 en het toestel staat op Eco. U kunt de temperatuurinstelling handmatig verhogen.

 Deze instelling blijft actief tot aan het volgende geprogrammeerde tijdsblok comforttemperatuur. Het toestel volgt verder zijn normale programma.

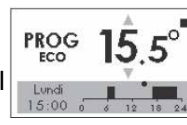

Druk voor u begint op een toets om het scherm te doen oplichten.

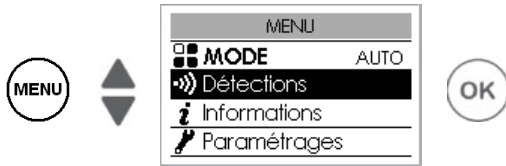

### 6.1 – Openraamdetectie

Deze functie kan de temperatuurschommelingen detecteren die worden veroorzaakt door het openen en sluiten van uw ramen. Als u uw toestel vergeet uit te schakelen wanneer u uw raam voor een lange tijd open zet, dan zorgt deze functie ervoor dat uw toestel niet onnodig staat te verwarmen.

Wanneer het toestel een open raam detecteert, schakelt het automatisch naar de vorstbeveiligingsmodus (7°C). Wanneer het detecteert dat het raam gesloten is (detectietijd is variabel), schakelt het toestel weer over naar de ingestelde temperatuur.

Er zijn verschillende variabelen waardoor het toestel reageert op het openen en sluiten van ramen, namelijk :

- de gewenste kamertemperatuur
- de buitentemperatuur
- de configuratie van de installatie

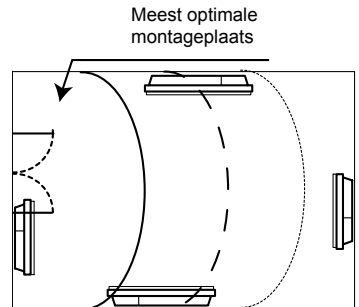

 Wij raden u aan deze functie niet te gebruiken in gangen of in ruimtes met een buitendeur.

#### 6.1.1 – Functie activeren/deactiveren

Bij het laag model bereikt u de functie openraamdetectie via de programmeermodus.



 Bij gekoppelde toestellen kunt u de openraamdetectie uitschakelen bij één enkel toestel terwijl de functie bij de andere toestellen wel geactiveerd blijft (zie hoofdstuk “Instellingen” in het “Menu Expert”).

## 6.2 - Aanwezigheidsdetectie (niet beschikbaar bij laag model)

Hierdoor is het mogelijk uw ruimte enkel te verwarmen wanneer er iemand aanwezig is. Het toestel draait dan in comfortmodus.

Voor een optimale werking van de aanwezigheidsdetectie moet u uw toestel zodanig installeren dat de detectie optimaal kan gebeuren (bijv.: niet installeren achter een zetel of andere meubels, op plaatsen waar regelmatig passage is zoals een gang,...).

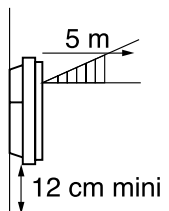
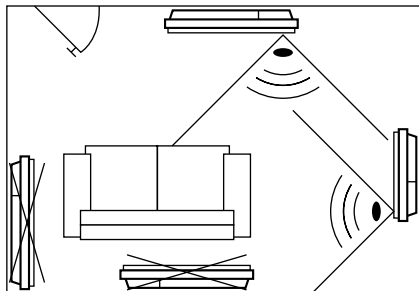

Detectie gebeurt niet onder de detector.

### 6.2.1 – Functie activeren/deactiveren



Functie altijd actief in AUTOMODUS

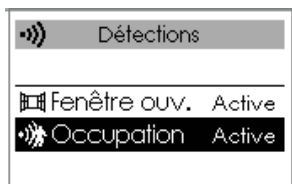

Bijv. : Uw toestel is ingesteld op 19°C in comfortmodus (geprogrammeerd of niet).

- 9u00, het toestel detecteert uw aanwezigheid;
- 9u30, de bedrijfstemperatuur daalt naar 18°C;
- 10u00, de bedrijfstemperatuur daalt naar 17°C.

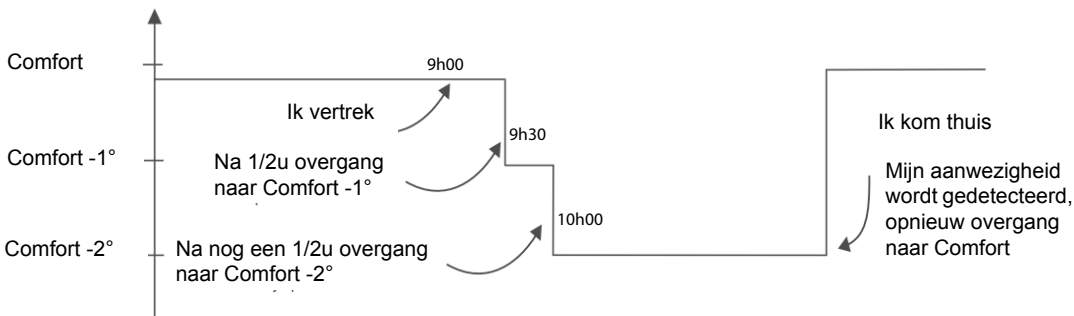



## 7 – MENU EXPERT

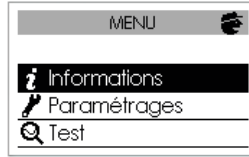

Druk voor u begint op een toets om het scherm te doen oplichten.

Via dit menu krijgt u toegang tot de geavanceerde functies van het toestel.

Druk simultaan op  
'MENU' + ▲  
gedurende 5 seconden



 <b>Informatie</b>	Hier vindt u informatie over het toestel die u gevraagd zou kunnen worden wanneer u contact opneemt met de naverkoopdienst.			
 <b>Instellingen</b>	<b>Algemeen</b>	Klok	Automatische omschakeling zomertijd/wintertijd. Hier kunt u de automatische omschakeling zomertijd/wintertijd activeren of deactiveren. Standaard is deze parameter geactiveerd.	
		Datum en tijd.		
		Taal	Taal selecteren: Frans, Engels	
	Reset	Om terug te keren naar de fabrieksinstellingen (Automodus geactiveerd, temperatuur ingesteld op 19°C, temperatuurverlaging met 3°C, detectiefuncties geactiveerd). Wist de koppeling van toestellen, de verbinding met de app of de verbinding met een bedieningspunt.		
	<b>Functie-configuraties</b>	Ijking T°	Het is mogelijk dat u, afhankelijk van uw installatie, een verschil merkt tussen de ingestelde temperatuur en de gemeten temperatuur in het vertrek. Laat de temperatuur vóór eender welke ingreep, minstens 6u stabiliseren in de comfortmodus, op de gewenste temperatuur. Vervolgens kunt u uw toestel ijken om de ingestelde temperatuur aan te passen aan de gemeten temperatuur in het vertrek. De ijkwaaarde ligt tussen -3°C en +3°C. Voorbeeld: temperatuur op het display van uw radiator is 20°C. Uw thermometer geeft 18°C aan => kies ijkwaaarde -2°C.	
		Openraamdetectie	Bij gekoppelde toestellen kan de functie openraamdetectie enkel op één bepaald toestel worden uitgeschakeld. Wanneer de functie op dit toestel wordt uitgeschakeld, wordt deze niet uitgeschakeld op de andere toestellen en u kunt de functie openraamdetectie bij de andere gekoppelde toestellen blijven volgen.	
		Wissen	Alleen voor radiografisch bestuurd toestellen. Hiermee kunt u de ingestelde temperatuur tijdens piektarieperiodes verlagen met -1°C à -2°C; deze periodes worden u gemeld via een radiografisch gestuurd privébericht, afhankelijk van het geïnstalleerde systeem.	
		Lichtsterkte ring	Hier kunt u de lichtsterkte regelen van de ring rond de toets.	

 <b>Instellingen</b>	<b>Beperkingen</b>	Max. temperatuur	Hier kunt u een maximumtemperatuur instellen die niet kan overschreden worden. Standaard ingesteld op 28°C en kan gewijzigd worden (van 19°C tot 28°C).
		Toegangscontrole	Om de instellingen van het apparaat geheel of gedeeltelijk te begrenzen.
		PIN-code	Om een persoonlijke toegangscode tot het Menu Expert in te stellen. Als deze code geactiveerd is, is de toegang tot het Menu Expert versleuteld. Noteer hier uw persoonlijke code: <input type="text"/> <input type="text"/> <input type="text"/> <input type="text"/> Om de code te deactiveren, gaat u weer naar Menu Expert, u geeft uw persoonlijke code in en u gaat terug naar Instellingen => Beperkingen => PIN-code
	<b>Connectiviteit</b>	Veiligheids-sleutel sturen	Met de veiligheidssleutel kunt u uw iO-installatie beveiligen zodat andere apparatuur in de buurt niet kan storen of verstoord raken. Met de sleutel kan een iO-bedieningspunt aan de installatie gekoppeld worden. Om de veiligheidssleutel naar een iO-bedieningspunt te sturen.  Verkies deze functie bij gekoppelde toestellen.
		Veiligheids-sleutel ontvangen	Om de veiligheidssleutel van een iO-bedieningspunt te ontvangen.  Maakt de bestaande koppeling onbruikbaar indien de veiligheidssleutel niet doorgegeven is aan de andere gekoppelde toestellen.
		Koppeling goedkeuren	Na uitwisseling van de sleutel is deze handeling noodzakelijk om koppeling met een extern iO-bedieningspunt van Atlantic mogelijk te maken.
		Reset connectiviteit	Wist elke connectiviteit (koppeling van toestellen, verbinding met de app, verbinding met een centraal bedieningspunt).
	<b>Test</b>	<b>Verwarmings-lichttaam</b>	Verwarmingslichaam gedurende 5 minuten inschakelen om de werking te controleren.
		<b>Aanwezigheids-detector</b>	Detector activeren om na te gaan of deze correct werkt.
		<b>Radio</b>	Testsignaal sturen
Testsignaal ontvangen			

Het Menu Expert verlaten:

Wacht 2 minuten

Druk simultaan op 'MENU' + ▲  
gedurende 5 seconden



+



of



## 8 - BELASTINGAFSCHAKELING



















Onze toestellen zijn compatibel met verschillende systemen voor belasting-afschakeling. Belastingafschakeling door stroomonderbreking is echter niet mogelijk bij onze toestellen. Ongepaste en herhaaldelijke stroomonderbrekingen kunnen vroegtijdige slijtage van en schade aan de printplaten veroorzaken. Dit wordt niet gedekt door de fabrieksgarantie.

Ongeacht de geselecteerde werkingsmodus staat er tijdens een belastingafschakeling op het display “Ordre délestage prioritaire” (*Commando belastingafschakeling prioritaire*).



## 9 - FOUTOPSPORING

Probleem	Controleer
Het scherm van de afstandsbediening licht niet op.	Controleer of de schakelaar op de achter- of zijkant van het toestel op positie I staat. Controleer of het toestel stroom krijgt.
De radiator verwarmt niet.	Controleer of uw radiator wel degelijk in de Comfortmodus staat. Als u in een programma zit, controleer dan of het programma op Comfortmodus staat en of het systeem voor belastingafschakeling (als u dat heeft) de stroomtoevoer niet heeft uitgeschakeld. Controleer of de ruimtetemperatuur niet hoger ligt dan de ingestelde temperatuur anders verwarmt deze niet.
De radiator verwarmt continu.	Controleer of het toestel niet in de tocht staat of dat de temperatuurinstellingen niet gewijzigd werden.
De radiator verwarmt niet voldoende.	Verhoog de comforttemperatuurinstelling. Indien ingesteld op maximum, controleer volgende punten: - Controleer of er een andere warmtebron aanwezig is in de ruimte. - Let erop dat uw radiator enkel deze ruimte verwarmt (deur sluiten). - Laat de voedingsspanning van uw radiator nakijken. - Controleer of het vermogen van uw radiator geschikt is voor de grootte van de ruimte (gemiddeld 100W/m <sup>2</sup> bij een plafondhoogte van 2,50m of 40W/m <sup>3</sup> ).
Op de muur rond de radiator verschijnen vuilsporen.	Deze vuilsporen komen door een slechte luchtkwaliteit in de ruimte. Wij raden daarom aan te zorgen voor een goede verluchting van de ruimte (ventilatie, luchttoevoer, enz...) en luchtzuivering. Vermijd ook te roken binnenshuis. Dit is geen reden voor vervanging van het toestel onder garantie.
Het verwarmingspictogram staat op het display terwijl de radiator in ECO-modus staat.	Dit is normaal. De radiator kan verwarmen om de Ecotemperatuur te behouden.

Probleem	Controleer																					
Het toestel volgt de commando's van het interne programma niet.	Controleer de ingestelde datum en tijd. Controleer of het toestel in de programmeermodus staat en of het interne programma geselecteerd is.																					
De radiator volgt de commando's van het externe programma niet.	Controleer of u de programmaregelaar op de juiste manier gebruikt (zie gebruiksaanwijzing). Controleer of het toestel in de programmeermodus staat en of de externe sturing geselecteerd is.																					
De buitenkant van de radiator is zeer warm.	Het is normaal dat uw radiator tijdens de werking warm is, de maximale oppervlaktetemperatuur is wettelijk begrensd. Als u echter van mening bent dat uw toestel te heet is, moet u controleren of het vermogen geschikt is voor de oppervlakte van het vertrek (gemiddeld 100W/m <sup>2</sup> bij een plafondhoogte van 2,50m of 40W/m <sup>3</sup> ) en of het toestel niet in de tocht staat waardoor de regeling verstoord wordt.																					
Een "gekoppeld" toestel communiceert niet met de andere "gekoppelde" toestellen.	Controleer of het toestel goed gekoppeld is (zie hoofdstuk "CONNECTIVITEIT"). Wis de hele koppelingsprocedure en herbegin. Het maximaal aantal toestellen dat kan worden gekoppeld, is 5. Maximumbereik is 100 à 300m in vrije veld / 20m <sup>2</sup> betonplaat.																					
Op de muur rond de radiator verschijnen vuilsporen.	Deze vuilsporen komen door een slechte luchtkwaliteit in de ruimte. Wij raden daarom aan te zorgen voor een goede verluchting van de ruimte (ventilatie, luchttoevoer, enz...) en luchtzuivering. Vermijd ook te roken binnenshuis. Dit is geen reden voor vervanging van het toestel onder garantie.																					
Het Menu Expert is niet toegankelijk.	U heeft een PIN-code. U moet deze code invoeren voordat u toegang krijgt tot het Menu Expert (zie hoofdstuk 'Menu Expert'). Als u uw code bent vergeten, voer dan de code 081 in.																					
Het toestel reageert niet op de commando's van de stuurdraad.	<p>Om de correcte overdracht van de programmeercommando's, te controleren, voert u volgende controles uit:</p> <table border="1" data-bbox="351 1038 708 1358"> <thead> <tr> <th data-bbox="351 1038 484 1086">Ontvangen commando's</th> <th data-bbox="484 1038 602 1086">Oscilloscoop Ref/ Neutraal</th> <th data-bbox="602 1038 708 1086">Verkregen modus</th> </tr> </thead> <tbody> <tr> <td data-bbox="351 1086 484 1126">0 volt</td> <td data-bbox="484 1086 602 1126"></td> <td data-bbox="602 1086 708 1126">COMFORT</td> </tr> <tr> <td data-bbox="351 1126 484 1174">230 V 3 s/5 min</td> <td data-bbox="484 1126 602 1174"></td> <td data-bbox="602 1126 708 1174">COMFORT -1°C</td> </tr> <tr> <td data-bbox="351 1174 484 1222">230V 7 s/5 min</td> <td data-bbox="484 1174 602 1222"></td> <td data-bbox="602 1174 708 1222">COMFORT -2°C</td> </tr> <tr> <td data-bbox="351 1222 484 1270">230 V</td> <td data-bbox="484 1222 602 1270"></td> <td data-bbox="602 1222 708 1270">ECO</td> </tr> <tr> <td data-bbox="351 1270 484 1318">- 115V negatief</td> <td data-bbox="484 1270 602 1318"></td> <td data-bbox="602 1270 708 1318">ANTIVORST</td> </tr> <tr> <td data-bbox="351 1318 484 1358">+ 115V positief</td> <td data-bbox="484 1318 602 1358"></td> <td data-bbox="602 1318 708 1358">STOP VERWARMING</td> </tr> </tbody> </table> <p>In geval van programmering via stuurdraad of draaggolf zijn de commando's voor <b>vorstbescherming</b> of <b>belastingafschakeling</b> prioritair. De wachttijd voor omschakeling van <b>Comfortmodus</b> naar <b>ECO-modus</b> bedraagt 12 seconden.</p>	Ontvangen commando's	Oscilloscoop Ref/ Neutraal	Verkregen modus	0 volt		COMFORT	230 V 3 s/5 min		COMFORT -1°C	230V 7 s/5 min		COMFORT -2°C	230 V		ECO	- 115V negatief		ANTIVORST	+ 115V positief		STOP VERWARMING
Ontvangen commando's	Oscilloscoop Ref/ Neutraal	Verkregen modus																				
0 volt		COMFORT																				
230 V 3 s/5 min		COMFORT -1°C																				
230V 7 s/5 min		COMFORT -2°C																				
230 V		ECO																				
- 115V negatief		ANTIVORST																				
+ 115V positief		STOP VERWARMING																				



Als u het probleem niet zelf heeft kunnen oplossen, gelieve dan uw distributeur/ installateur te contacteren. Zorg ervoor dat u de referenties van uw toestel bij de hand heeft. Meet de temperatuur in het vertrek en win inlichtingen in over het eventuele programmeringssysteem. Er kan u ook gevraagd worden informatie uit het Menu Expert op te geven.

## IDENTIFICATIE TOESTEL

Als u onze diensten contacteert, zorg dan dat u steeds de referentie en het serienummer van uw toestel bij de hand heeft. Deze informatie vindt u op het typeplaatje van uw radiator, op de rechterkant van uw toestel.

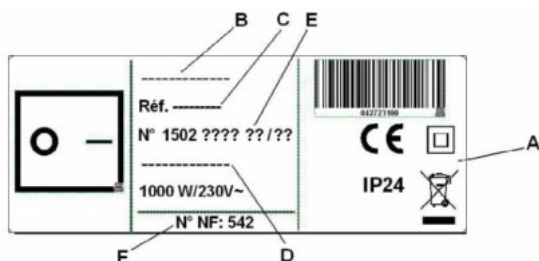

- A Normen, kwaliteitslabels**
- B Merknaam**
- C Handelscode**
- D Productiereferentie**
- E Serienummer**
- F Fabrikantnummer**

(Afbeelding niet bindend)

# Kenmerken

<b>Caractéristiques Techniques mesurées et calculées conformément au RÈGLEMENT (UE) 2015/1188.</b>			
<b>Referenties model</b>	RAF3H-I2G / RAF3V-I2G / RAF3P-I2G		
Kenmerk	Symbol	Waarde	Eenheid
<b>Verwarmingsvermogen</b>			
Nominaal verwarmingsvermogen	P nom	0,5 tot 2	kW
Minimaal verwarmingsvermogen	P min	0,0	kW
Max. continu verwarmingsvermogen	P max,c	2,0	kW
<b>Verbruik elektrische steunverwarming</b>			
Bij nominaal verwarmingsvermogen	el max	0,000	kW
Bij minimaal verwarmingsvermogen	el min	0,000	kW
In stand-by	el sb	0,00057	kW
	el sb	0,570	W
<b>Type regeling verwarmingsvermogen / kamertemperatuur</b>			
Kenmerk	Eenheid	Aanvullende informatie	
Elektronische ruimtetemperatuur-regeling en weektimer	ja		
<b>Andere regelopties</b>			
Ruimtetemperatuurregeling, met aanwezigheidsdetector.	ja		
Ruimtetemperatuurregeling, met openraamdeteector.	ja		
Optie afstandsbediening.	ja		
Adaptieve regeling inschakeling.	ja	Optie niet aanwezig op het horizontaal laag model (RAF3P-i2g)	
Beperking werkingstijd.	neen		
Zwarte-boldeteector.	neen		
<b>Contactgegevens</b>	Idem achterkaft		

# ONIRIS

INTELLIGENTE STURING CONNECTED



Wij danken u voor uw aankoop en uw vertrouwen. De door u aangekochte radiator ONIRIS Intelligente Sturing Connected is veelvuldig getest en gecontroleerd voor een optimale kwaliteit. Wij hopen dat u er veel plezier zult aan beleven.

# GARANTIE

DOCUMENT DOOR DE GEBRUIKER TE BEWAREN EN VOOR TE LEGGEN BIJ  
KLACHTEN

- De garantie is twee jaar geldig vanaf de datum van installatie of van aankoop.  
Bij gebrek aan bewijs geldt een termijn van maximum 30 maanden vanaf de fabricagedatum.
- Atlantic Belgium levert vervangonderdelen voor defect bevonden componenten.  
Atlantic Belgium keert geen schadevergoedingen uit.
- Werkuren, verplaatsingskosten en transportkosten zijn ten laste van de gebruiker.
- Schade te wijten aan een niet-conform uitgevoerde installatie, een elektriciteitsnet dat niet voldoet aan de geldende normen, een abnormaal gebruik of het niet naleven van de voorschriften uit deze handleiding, wordt niet gedekt door de garantie.
- De bepalingen van deze garantievoorwaarden sluiten de wettelijke garantierechten van de koper tegen defecten of verborgen gebreken, niet uit.

TOESTELTYPE\* : .....

SERIENUMMER\* : .....

NAAM EN ADRES KLANT : .....

\* Te vinden op het kenplaatje op de rechterzijkant van het toestel.

BIP  
Rue Monge - BP 65  
F-85002 LA ROCHE SUR YON

Stempel verdeler

Tous les litiges relèvent de la compétence exclusive  
des tribunaux de la Roche-sur-Yon.

Edition Mars 2018