

NOTICE D'INSTALLATION

Bridge COZYTOUCH

- EN** - INSTRUCTIONS - Installation of COZYTOUCH bridge
NL - INSTRUCTIES - Installatie COZYTOUCH Bridge
DE - ANLEITUNG – Installieren der Bridge COZYTOUCH
SP - MANUAL DE INSTRUCCIONES - Instalación del bridge COZYTOUCH
IT - ISTRUZIONI - Installazione del bridge COZYTOUCH
PL - INSTRUKCJA - Instalacja bridge COZYTOUCH



LOGOS



Marquage CE-CE label-CE-keurmerk-CE-Kennzeichnung-Etiqueta CE-Etichetta
CE-Znak CE-



Broches du connecteur USB en sortie du bloc d'alimentation-USB connector pin-
USB-connectorpin-USB-Anschlussstift-Pin del conector USB-Pin del connettore
USB-Pin złącza USB



Double isolation-Double insulation-Dubbele isolatie-Doppelisolierung-Aislamiento
doble-Doppio isolamento-Podwójna izolacja



Courant continu-Direct current-Gelijkstroom-Gleichstrom-Corriente continua-Cor-
rente continua-Prąd stały



Courant alternatif-Alternating current-Wisselstroom-Wechselstrom-Corriente
alterna-Corrente alternata-Prąd przemienny



Pour utilisation en intérieur uniquement-Indoor use only-Uitsluitend voor gebruik
binnenshuis-Nur Innen benutzen-Solamente para uso en interiores-
Solo per uso interno-Do użytku wewnątrz



Consulter la notice-Consult the manual-Raadpleeg de handleiding-Konsultieren Sie
das Handbuch-Consultar el manual-Consulta il manuale-Zapoznaj się z instrukcją



Elimination des déchets d'équipements électriques et électroniques (DEEE)
Disposal of waste electrical and electronic equipment (WEEE)-
Verwijdering van afgedankte elektrische en elektronische apparatuur (AEEA)
Entsorgung von Elektro- und Elektronikaltgeräten (WEEE)
Eliminación de residuos de aparatos eléctricos y electrónicos (WEEE)
Smaltimento di apparecchiature elettriche ed elettroniche (WEEE)
Utylizacja zużytego sprzętu elektrycznego i elektronicznego (WEEE)



Restrictions de l'utilisation de certaines substances dangereuses
Restrictions on the use of certain hazardous substances
Bepalingen op het gebruik van bepaalde gevaarlijke stoffen
Einschränkungen bei der Verwendung bestimmter gefährlicher Stoffe
Restricciones al uso de determinadas sustancias peligrosas
Restrizioni sull'uso di determinate sostanze pericolose
Ograniczenia w stosowaniu niektórych niebezpiecznych substancji

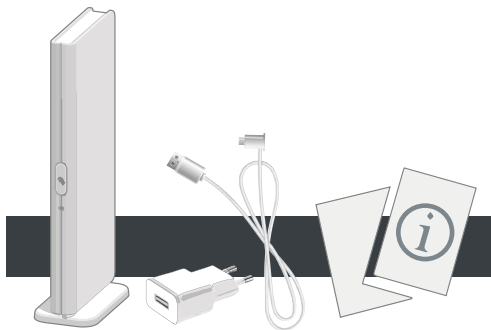

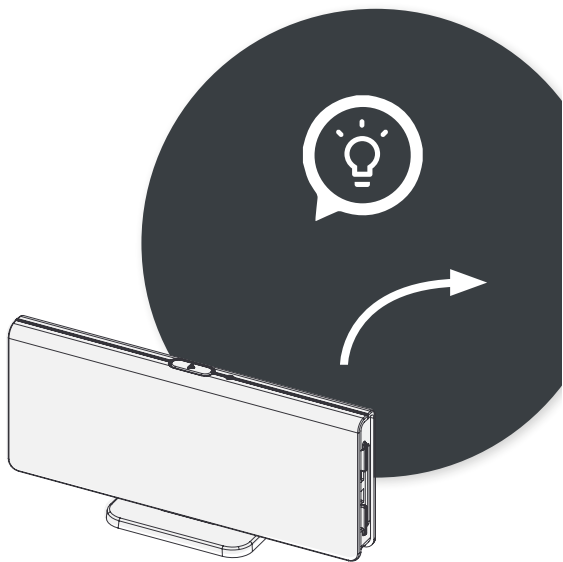

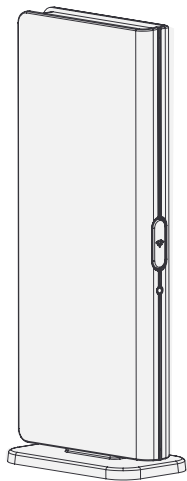

RESET

USB

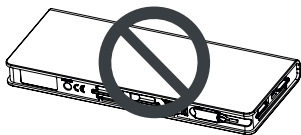
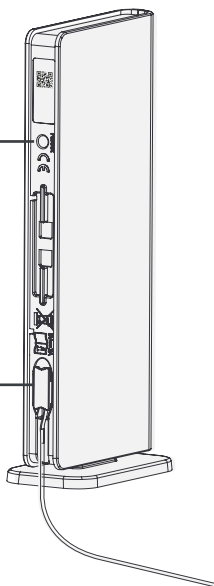

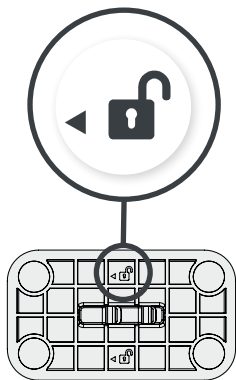

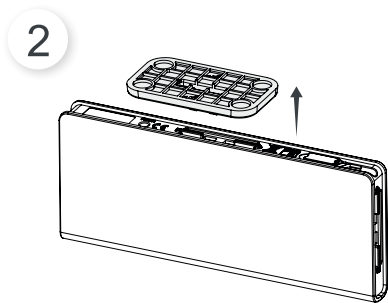
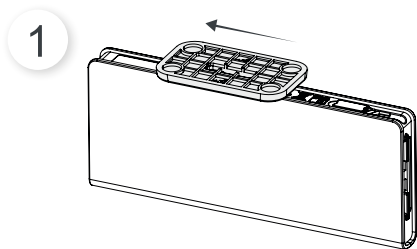

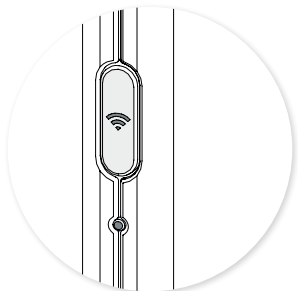

VOYANT BLANC : Fonctionnement normal
WHITE : Normal operation
WIT : Normale werking
WEISSE : Normalbetrieb
BLANCO : Funcionamiento normal
BIANCA : Funzionamento normale
BIAŁY KOLOR : Działanie normalne



VOYANT ORANGE : connexion ou mise à jour en cours
ORANGE : Connecting or updating
ORANJE: Bezig met verbiden of updaten
ORANGE : Verbindungsaufnahme oder aktualisierung läuft
NARANJA: Conexión o actualización en curso
ARANCIONE: Collegamento o aggiornamento in corso
POMARAŃZOWY KOLOR : Podłączanie i ub aktualizacja w toku



VOYANT ROUGE : Produit non connecté
RED : Device not connected
ROOD: Product niet aangesloten
ROTE : Produkt nicht verbunden
ROJO: Producto no conectado
ROSSA: Prodotto non collegato
CZERWONY KOLOR : Produkt niepod łączony

Reset



BOUTON RESET
RESET BUTTON
RESET-KNOB
RESET-TASTE
BOTÓN DE REINICIO
PULSANTE RESET
PRZYCISK RESETOWANIA

TABLE DES MATIÈRES



PRE-REQUIS.....	10
INSTALLATION	11
RESOLUTION DE PROBLEME	12
CARACTERISTIQUES TECHNIQUES	13
RECYCLAGE ET DECLARATION DE CONFORMITE	14
PRECAUTIONS.....	14
GARANTIE.....	15

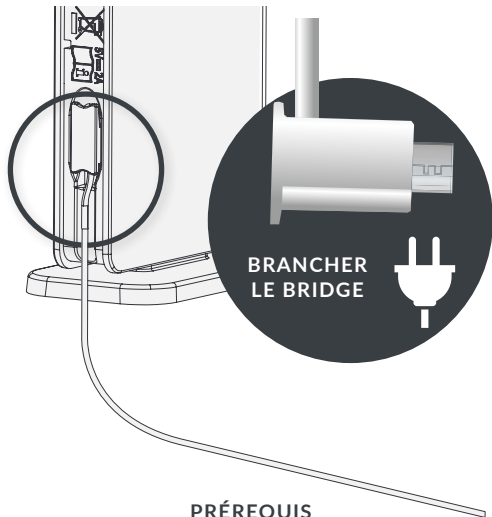

PRÉREQUIS

Pour installer votre Bridge, vous devez disposer :

D'un smartphone et de l'application Cozytouch.

D'une connexion internet Wi-Fi

Nous déconseillons l'utilisation d'une box satellite ou d'un routeur 3G/4G/5G.

Pour connecter votre produit à un réseau sécurisé, veuillez-vous rapprocher de votre administrateur réseau.

INSTALLATION

F

1



Alimentez électriquement votre produit en utilisant le câble USB fourni. Vous pouvez brancher le câble USB directement sur un port USB alimenté (NORME) ou en utilisant l'adaptateur secteur fourni.

2



Positionnez le Bridge dans un endroit central de votre habitation afin de profiter de performances optimales.

3



Attendez que le voyant lumineux s'allume en rouge.

4



Appuyez 3 secondes sur le bouton Wi-Fi.

5



Le voyant s'allume en orange.

6



Cozytouch

Lancez votre application Cozytouch et suivez les instructions pour connecter votre Bridge et vos appareils.

RÉSOLUTION DE PROBLÈME

EN CAS DE PROBLÈME :

1



Vérifiez votre connexion internet

2



Vérifiez le câble d'alimentation

3



Vérifiez que le bridge n'est pas posé sur votre box internet

4



Vérifiez que le Wi-Fi de votre box FAI fonctionne

5



Si vous n'avez pas réussi à résoudre votre problème, contactez votre distributeur/installateur ou le service support par le biais de l'application.

CARACTÉRISTIQUES TECHNIQUES

F

BRIDGE

Indice de protection IP30.

Température d'utilisation 0°C à +35°C.

Altitude maximale d'utilisation : < 2000m.

Catégorie de pollution : Classe 2.

Humidité de fonctionnement : entre 30% à 85%.

Dimensions (L x l x h) 172 x 72 x 16 mm.

Boîtier plastique ABS-PC.

RADIO

Io-homecontrol :

868.0Mhz-868.6 Mhz ERP<25mW

868.7Mhz-869.2 Mhz ERP<25mW

869.7Mhz-870.00 Mhz ERP<25mW

Zigbee : 2.4Ghz - 2.4835Ghz ERP<100mW

Wi-Fi : 2.4Ghz - 2.4835Ghz ERP<100mW

Portée radio indicative : 200m en champ libre, jusqu'à 20m à travers 2 murs

ADAPTATEUR SECTEUR

Alimentation

Entrée : AC 100~240V~50/60Hz 0,5A

Sortie : DC 5V $\overline{\text{V}}$ 2A.

RECYCLAGE ET DÉCLARATION DE CONFORMITÉ

Ne jetez pas le produit avec les ordures ménagères. Veuillez à le déposer dans un point de collecte ou dans un centre agréé afin de garantir le recyclage.

Nous déclarons que l'appareil est conforme aux exigences essentielles et aux autres dispositions pertinentes de la directive 2014/53/UE.



PRÉCAUTIONS

Afin de le nettoyer, ne pas utiliser de produits abrasifs, ni de solvant, utilisez un chiffon doux et sec.

Utilisez exclusivement l'adaptateur secteur et le câble fourni.

Ne jamais toucher le bloc d'alimentation avec des mains humides ou mouillées afin d'éviter tout risque d'électrocution.

Pour ne pas endommager le produit, ne pas l'exposer à des chocs ou des chutes, à des matières inflammables, à une source de chaleur, à l'humidité, à des projections de liquides. Ne pas l'immerger.

Ne pas ouvrir l'appareil. Ne pas l'installer ou l'utiliser à l'extérieur.

L'installation doit être faite dans les règles de l'art et conforme aux normes en vigueur dans le pays d'installation

GARANTIE

F

Conditions de garantie

DOCUMENT A CONSERVER PAR L'UTILISATEUR

La durée de garantie est de deux ans à compter de la date d'installation ou d'achat et ne saurait excéder 30 mois à partir de la date de fabrication en l'absence de justificatif.

La garantie s'applique en France uniquement.

La garantie couvre l'échange ou la fourniture des pièces reconnues défectueuses à l'exclusion de tous dommages et intérêts.

Les frais de main d'œuvre, de déplacement et de transport sont à la charge de l'utilisateur.

Les détériorations provenant d'une installation non conforme, d'un réseau d'alimentation ne respectant pas la norme NF EN 50160, d'un usage anormal ou du non respect des prescriptions de la dite notice ne sont pas couvertes par la garantie.

Présentez le certificat uniquement en cas de réclamation auprès du distributeur ou de votre installateur, en y joignant votre facture d'achat.

Les dispositions des présentes conditions de garantie ne sont pas exclusives du bénéfice au profit de l'acheteur, de la garantie légale pour défauts et vices cachés qui s'appliquent en tout état de cause dans les conditions des articles 1641 et suivants du code civil.

TABLE OF CONTENTS

PREREQUISITES.....	17
INSTALLATION	18
TROUBLESHOOTING	19
TECHNICAL SPECIFICATIONS	20
RECYCLING AND DECLARATION OF CONFORMITY	21
PRECAUTIONS.....	21
WARRANTY.....	21

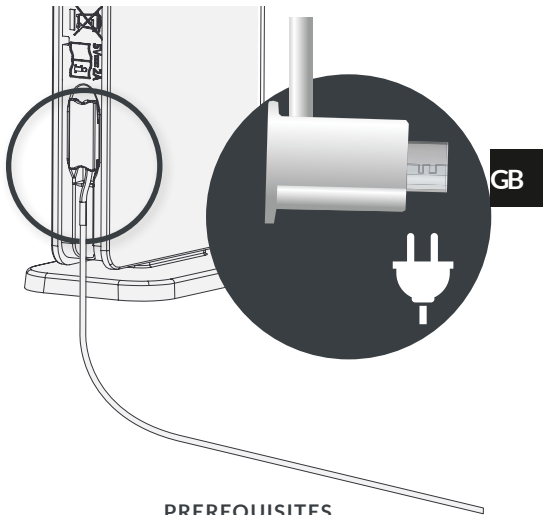







PREREQUISITES

To install your Bridge, you must have:

- A smartphone and the Cozytouch app.
- A Wi-Fi internet connection
- We do not recommend using a satellite box or a 3G/4G/5G router.
- To connect your product to a secure network, please contact your network administrator.





INSTALLATION

-  Your product can be powered using the USB cable provided. You can connect the USB cable directly to a powered USB port (STANDARD) or by using the mains power adapted provided.
-  For optimum performance, your Bridge should be positioned in a central location in your home.
-  Wait until the indicator light turns red
-  Press the Wi-Fi button
-  The indicator light should turn orange.
- 
Cozytouch Open your Cozytouch app and follow the instructions for connecting your Bridge and your appliances.

TROUBLESHOOTING

GB

IF THERE IS A PROBLEM :

-  1 Check your internet connection
-  2 Check the power supply cable
-  3 Check that the Bridge is not resting on your internet box
-  4 Check that the Wi-Fi on the box from your ISP is working correctly
-  5 If this does not resolve your problem, contact your distributor/installer or the customer care service via the app.

TECHNICAL SPECIFICATIONS

BRIDGE

Protection index IP30.

Operating temperature +5 °C to 40 °C.

Maximum altitude for operation: < 2000 m.

Pollution category: Class 2.

Humidity for operation: 30% to 85%.

Dimensions (l x w x h) 172 x 72 x 16 mm.

ABS-PC plastic case.

RADIO

Io-homecontrol:

868.0 Mhz - 868.6 Mhz ERP < 25 mW

868.7 Mhz - 869.2 Mhz ERP < 25 mW

869.7 Mhz - 870.00 Mhz ERP < 25 mW

Zigbee: 2.4 Ghz - 2.4835 Ghz ERP < 100 mW

Wi-Fi: 2.4 Ghz - 2.4835 Ghz ERP < 100 mW

Indicative radio range: 200 m in a free field, up to 20 m through 2 walls

MAINS POWER PLUG

230 V ~ 50 Hz power supply.

5 V  2A.

RECYCLING AND DECLARATION OF CONFORMITY

Do not dispose of the product with household waste. The product must be disposed of at a collection point or at an approved recycling centre.

GB

We declare that the device complies with the essential requirements and other relevant provisions of the radio equipment directive 2014/53/EU.



PRECAUTIONS

Use a soft, dry cloth to clean the device; avoid using abrasive products or solvents.

Only use the mains power plug and cable provided.

To avoid the risk of electrocution, never touch the power pack with wet or damp hands.

To avoid damaging the product, it should not be knocked or dropped; it should not be exposed to flammable agents, a source of heat or humidity, or splashes of liquid. Do not submerge it.

Do not open the appliance. Do not install or use it outdoors.

WARRANTY

For any warranty request, please contact your retailer.

INHOUD

VEREISTEN	23
INSTALLATIE.....	24
STORINGEN OPlossen	25
TECHNISCHE KENMERKEN	26
RECYCLAGE EN CONFORMITEITSVERKLARING.....	27
VOORZORGEN.....	27
GARANTIE.....	27

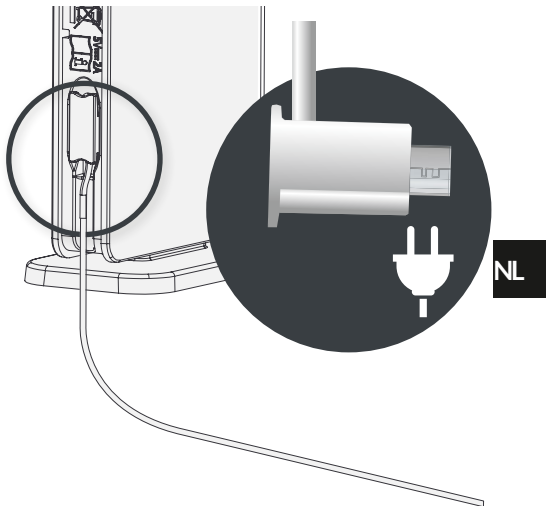

VEREISTEN

Om uw Bridge te installeren, moet u het volgende hebben:

- Een smartphone en de Cozytouch-app
- Een wifverbinding
- We raden af om een satellietbox of een 3G/4G/5G-router te gebruiken.
- Om uw product te verbinden met een beveiligd netwerk, neemt u best contact op met uw netwerkbeheerder.

INSTALLATIE

1



Met de bijgeleverde USB-kabel voorziet u uw product van stroom. U kunt de USB-kabel rechtstreeks aansluiten op een USB-poort die stroom levert (NORM) of de bijgeleverde adapter gebruiken.

2



Plaats de Bridge op een centrale plaats in uw woning om de beste resultaten te krijgen.

3



Wacht t ot he t sta tuslampje r ood is

4



Druk op de wifi-knop

5



Het lampje wordt or anje.

6



Cozytouch

Start de Cozytouch-app en volg de instructies om uw Bridge en uw toestellen te verbinden.

STORINGEN OPLOSSEN

IN GEVAL VAN STORINGEN:

-  1 Controleer uw internetverbinding
-  2 Controleer de stroomkabel
-  3 Controleer of de bridge niet op uw internetbox is geplaatst
-  4 Controleer of de wifi van uw FAI-box werkt
-  5 Als u de storing niet kon oplossen, neemt u contact op met uw distributeur/installateur of de support (via de app).

NL

TECHNISCHE KENMERKEN

BRIDGE

Beschermklasse IP30.

Bedrijfstemperatuur +5°C tot 40°C.

Maximale bedrijfshoogte: < 2000m.

Vervuilinggraad: Klasse 2.

Bedrijfsvochtigheid: tussen 30% en 85%.

Afmetingen (L x B x H) 172 x 72 x 16 mm.

Kunststof behuizing ABS-PC.

RADIO

Io-homecontrol:

868.0Mhz-868.6 Mhz ERP<25mW

868.7Mhz-869.2 Mhz ERP<25mW

869.7Mhz-870.00 Mhz ERP<25mW

Zigbee: 2.4Ghz – 2.4835Ghz ERP<100mW

Wifi: 2.4Ghz – 2.4835Ghz ERP<100mW

Indicatief zendbereik: 200 m in open ruimte, tot 20 m door 2 muren

STROOMADAPTER

Voeding 230V ~ 50Hz.

Voeding 5V  2A.

RECYCLAGE EN CONFORMITEITSVERKLARING

Gooi het product niet bij het gewone huisvuil. Breng het product binnen bij een inzamelpunt of een erkend centrum om het product te laten recycleren.

We verklaren dat het toestel voldoet aan de essentiële eisen en andere geldende bepalingen van richtlijn 2014/53/EU.



NL

VOORZORGSMATREGELEN

Reinig het product nooit met schurende producten of solventen.
Gebruik een zachte en droge doek.

Gebruik enkel de bijgeleverde adapter en kabel.

Raak de voeding nooit aan met natte of vochtige handen om elektrocutie te vermijden.

Laat het product niet vallen en stel het niet bloot aan schokken, ontvlambare stoffen, warmtebronnen, vocht en spatten. Dompel het product niet onder.

Open het toestel niet. Niet installeren of gebruiken buitenshuis.

GARANTIE

Neem voor eventuele garantieaanvragen contact op met uw dealer.

INHALT

VORAUSSETZUNGEN	29
INSTALLATION	30
PROBLEMBEHEBUNG	31
TECHNISCHE DATEN	32
RECYCLING UND KONFORMITÄTSEKTLÄRUNG.....	33
WARNHINWEISE	33
GARANTIE.....	33

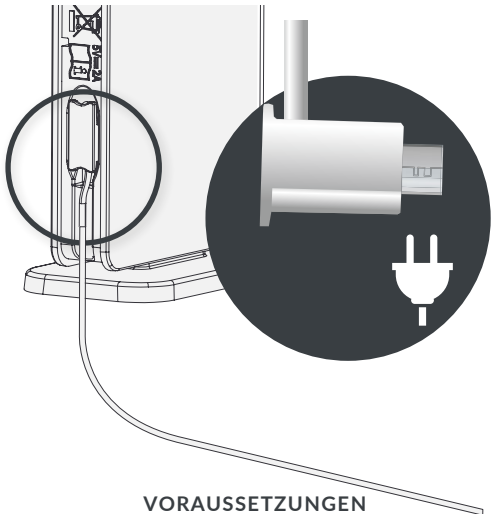

VORAUSSETZUNGEN

Zur Installation der Bridge benötigen Sie:

- Ein Smartphone und die Cozytouch-Anwendung.
- Eine WLAN-Internetverbindung.
- Von der Verwendung einer Satellitenbox oder eines 3G/4G/5GRouters wird abgeraten.
- Bitte wenden Sie sich zum Anschluss Ihres Produkts an ein gesichertes Netz an den Netz-Administrator.

INSTALLATION

1



Schließen Sie das Produkt über das mitgelieferte USB-Kabel an die Stromversorgung an. Das USB-Kabel kann direkt an einen USB-Port mit Stromversorgung (STANDARD) oder über das Netzteil an die Stromversorgung angeschlossen werden.

2



Stellen Sie die Bridge an zentraler Stelle in Ihrer Wohnung auf, um die optimale Leistung zu gewährleisten.

3



Warten Sie, bis die LED rot aufleuchtet.

4



Drücken Sie die WLAN-Taste.

5



Die LED muss orange leuchten.

6







Cozytouch

Starten Sie die Cozytouch-Anwendung und befolgen Sie die Anweisungen zur Vernetzung der Bridge und Ihrer Geräte.

PROBLEMBEHEBUNG

BEI PROBLEMEN:

-  1 Überprüfen Sie Ihre Internet-Verbindung.
-  2 Überprüfen Sie das Stromkabel.
-  3 Stellen Sie sicher, dass die Bridge nicht auf dem Internet-Router steht.
-  4 Stellen Sie sicher, dass das WLAN Ihres Internetanbieters funktioniert.
-  5 Kontaktieren Sie Ihren Vertragshändler/ Installateur oder den Support über die Anwendung, wenn Sie das Problem nicht beheben können.

D

TECHNISCHE DATEN

BRIDGE

Schutzart IP30

Betriebstemperatur +5 °C bis 40 °C

Maximale Höhe über NN für den Betrieb: < 2000 m

Staubschutzklasse: Klasse 2

Zulässige Luftfeuchtigkeit für den Betrieb: 30–85 %

Abmessungen (L x B x H) 172 x 72 x 16 mm

Kunststoffgehäuse aus ABS-PC

FUNK

io-homecontrol:

868.0 Mhz-868.6 Mhz ERP<25 mW

868.7 Mhz-869.2 Mhz ERP<25 mW

869.7 Mhz-870.00 Mhz ERP<25 mW

ZigBee: 2.4 Ghz-2.4835 Ghz ERP<100 mW

WLAN: 2.4 Ghz-2.4835 Ghz ERP<100 mW

Nenn-Funkreichweite: 200 m im Freifeld, bis zu 20 m durch 2 Wände

NETZTEIL

Spannungsversorgung 230 V ~ 50 Hz

Spannungsversorgung 5 V \Rightarrow 2A.

RECYCLING UND KONFORMITÄTSERKLÄRUNG

Entsorgen Sie das Produkt nicht mit dem Hausmüll. Geben Sie es entsprechend den geltenden Vorschriften bei den kommunalen Sammelstellen oder im Handel ab, um das Recycling zu gewährleisten.

Wir erklären hiermit, dass dieses Produkt die wesentlichen Anforderungen sowie alle relevanten Bestimmungen der Richtlinie 2014/53/EU erfüllt.



VORSICHTSMASSNAHMEN

D

Verwenden Sie für die Reinigung des Gerätes keine Schleif- oder Lösungsmittel, sondern ein weiches, trockenes Tuch.

Verwenden Sie ausschließlich das mitgelieferte Netzteil und Kabel. Um die Gefahr von Stromschlägen auszuschließen, berühren Sie das Netzteil niemals mit feuchten oder nassen Händen.

Zur Vermeidung von Beschädigungen darauf achten, das Produkt vor Stößen und Herunterfallen, brennbaren Stoffen, Wärmequellen, Feuchtigkeit und Spritzern zu schützen.

Tauchen Sie das Produkt nicht in Flüssigkeiten Öffnen Sie das Gerät niemals.

Dieses Produkt darf nicht im Freien installiert und verwendet werden.

GARANTIE

Bei Garantiefanfragen wenden Sie sich bitte an Ihren Händler.

ÍNDICE

REQUISITOS PREVIOS	35
INSTALACIÓN	36
RESOLUCIÓN DE PROBLEMAS	37
CARACTERÍSTICAS TÉCNICAS	38
RECICLAJE Y DECLARACIÓN DE CONFORMIDAD	39
PRECAUCIONES	39
GARANTÍA	39

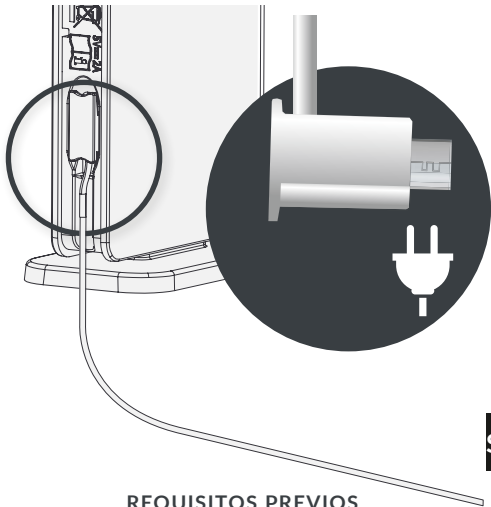

REQUISITOS PREVIOS

Para instalar el Bridge, deberá disponer de :

- Un smartphone con la aplicación Cozytouch instalada.
- Conexión a internet Wi-Fi.
- Desaconsejamos utilizar un receptor de satélite o un router 3G/4G/5G.

Para conectar el producto a una red segura, consulte a su administrador de red.

INSTALACIÓN

1



Suministre alimentación al producto utilizando el cable USB facilitado. Puede conectar el cable USB directamente a un puerto USB con alimentación (NORMA) o utilizando el adaptador de corriente facilitado.

2



Coloque el Bridge en un punto central de la estancia para poder disfrutar de un rendimiento óptimo.

3



Espere a que el indicador luminoso se encienda de color rojo.

4



Pulse el botón Wi-Fi

5



El indicador debe encenderse de color naranja.

6



Cozytouch

Inicie la aplicación Cozytouch y siga las instrucciones para conectar el Bridge y sus equipos.

RESOLUCIÓN DE PROBLEMAS

SI SE PRODUCE ALGÚN PROBLEMA:

1



Compruebe la conexión a internet.

2



Compruebe el cable de alimentación.

3



Compruebe que el Bridge no está colocado encima del receptor de internet.

SP

4



Compruebe que el Wi-Fi del receptor del proveedor de servicios de internet funciona correctamente.

5



Si no consigue resolver el problema, póngase en contacto con su distribuidor/instalador o con el servicio de asistencia técnica a través de la aplicación.

CARACTERÍSTICAS TÉCNICAS

BRIDGE

Índice de protección IP30.

Temperatura de uso: de +5 °C a 40 °C.

Altura máxima de uso: < 2000 m.

Categoría de contaminación: Clase 2.

Humedad de funcionamiento: entre el 30 % y el 85 %.

Dimensiones (l. x an. x al.) 172 x 72 x 16 mm.

Caja de plástico ABS-PC.

RADIO

lo-homecontrol:

868,0 Mhz - 868,6 Mhz ERP<25 mW

868,7 Mhz - 869,2 Mhz ERP<25 mW

869,7 Mhz - 870,00 Mhz ERP<25 mW

Zigbee: 2,4 Ghz - 2,4835 Ghz ERP<100 mW

Wi-Fi: 2,4 Ghz - 2,4835 Ghz ERP<100 mW

Alcance de radio indicativo: 200 m en campo libre; hasta 20 m atravesando 2 paredes

ADAPTADOR DE CORRIENTE

Alimentación de 230 V ~ 50 Hz.

Alimentación de 5 V $\overline{\text{---}}$ 2A.

RECICLAJE Y DECLARACIÓN DE CONFORMIDAD

No tire el producto a la basura doméstica. Llévelo a un punto de recogida o a un centro homologado para garantizar su reciclaje.

Declaramos que el equipo es conforme a las exigencias y otras disposiciones pertinentes de la directiva 2014/53/UE.



PRECAUCIONES

No utilice productos abrasivos ni disolventes para su limpieza; utilice un paño suave y seco.

Utilice exclusivamente el adaptador de alimentación y el cable suministrados.

SP

No toque en ningún caso el bloque de alimentación con las manos húmedas para evitar así el riesgo de electrocución.

Para no ocasionar daños en el producto, no lo exponga a golpes o caídas, materiales inflamables, fuentes de calor, humedad o proyecciones de líquidos. No sumerja el equipo.

No abra el equipo. No instale ni utilice el equipo en exteriores.

GARANTIA

Para cualquier solicitud de garantía, comuníquese con su distribuidor.

INDICE

PREREQUISITI.....	41
INSTALLAZIONE	42
RISOLUZIONE DEI PROBLEMI.....	43
CARATTERISTICHE TECNICHE	44
RICICLAGGIO E DICHIARAZIONE DI CONFORMITÀ	45
PRECAUZIONI.....	45
GARANZIA	45

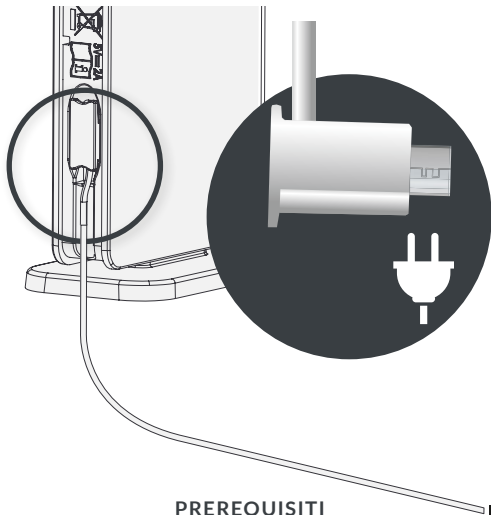

PREREQUISITI

IT

Per installare il Bridge, sono necessari:

- Uno smartphone e l'applicazione Cozytouch.
- Una connessione internet Wi-Fi
- Si sconsiglia di utilizzare un decoder satellitare o un router 3G/4G/5G.

Per collegare il prodotto a una rete protetta, rivolgersi al proprio amministratore di rete.

INSTALLAZIONE

1



Alimentare elettricamente il prodotto utilizzando il cavo USB in dotazione. Il cavo USB può essere collegato direttamente a una porta USB alimentata (NORMA) o utilizzando l'adattatore per l'alimentazione in dotazione.

2



Posizionare il Bridge in un punto centrale dell'abitazione per usufruire di prestazioni ottimali.

3



Attendere che la spia luminosa si accenda in rosso.

4



Premere il pulsante Wi-Fi.

5



La spia deve diventare arancione.

6





Cozytouch

Lanciare l'applicazione Cozytouch e seguire le istruzioni per collegare il Bridge ai propri dispositivi.

RISOLUZIONE DEI PROBLEMI

IN CASO DI PROBLEMI:

-  1 Verificare la connessione internet
-  2 Verificare il cavo di alimentazione
-  3 Verificare che il Bridge non sia posizionato sul modem
-  4 Verificare che il Wi-Fi del modem ISP funzioni
-  5 Se il problema non si risolve, contattare il distributore/installatore o il servizio di assistenza tramite l'applicazione.



CARATTERISTICHE TECNICHE

BRIDGE

Grado di protezione IP30.

Temperatura di utilizzo da +5°C a 40°C.

Altitudine massima per l'utilizzo: < 2000 m.

Categoria di inquinamento: Classe 2.

Umidità di funzionamento: dal 30% all'85%.

Dimensioni (L x l x h) 172 x 72 x 16 mm.

Involucro in plastica ABS-PC.

RADIO

Io-homecontrol:

868.0Mhz-868.6 Mhz ERP<25mW

868.7Mhz-869.2 Mhz ERP<25mW

869.7Mhz-870.00 Mhz ERP<25mW

Zigbee: 2.4Ghz - 2.4835Ghz ERP<100mW

Wi-Fi: 2.4Ghz - 2.4835Ghz ERP<100mW

Portata radio indicativa: 200 m in campo libero, fino a 20 m attraverso 2 pareti

ADATTATORE PER L'ALIMENTAZIONE

Alimentazione 230V ~ 50Hz.

Alimentazione 5V in $\overline{\text{---}}$ 2A.

RICICLAGGIO E DICHIARAZIONE DI CONFORMITÀ

Non buttare il prodotto nei rifiuti domestici. Si raccomanda di depositarlo in un punto di raccolta o in un centro autorizzato, per garantirne il riciclaggio.

Si dichiara che il dispositivo è conforme alle esigenze essenziali e alle altre disposizioni pertinenti della direttiva 2014/53/UE.



PRECAUZIONI

Per la pulizia, non utilizzare prodotti abrasivi o solventi. Utilizzare un panno morbido e asciutto.

Utilizzare unicamente l'adattatore per l'alimentazione e il cavo in dotazione.

Non toccare mai il blocco di alimentazione con le mani umide o bagnate, per evitare rischi di elettrocuzione.

Per non danneggiare il prodotto, non esporlo a urti o cadute, materiali infiammabili, fonti di calore, umidità e spruzzi di liquidi.

Non immergerlo.

Non aprire il dispositivo. Non installarlo o utilizzarlo all'esterno.

GARANZIA

Per qualsiasi richiesta di garanzia, contatta il tuo rivenditore.

IT

SPIS TREŚCI

WSTĘPNE WYMAGANIA.....	47
INSTALACJA.....	48
ROZWIĄZYWANIE PROBLEMÓW	49
DANE TECHNICZNE	50
RECYKLING I DEKLARACJA Z GODNOŚCI	51
ŚRODKI OSTROŻNOŚCI.....	51
GWARANCJA	51

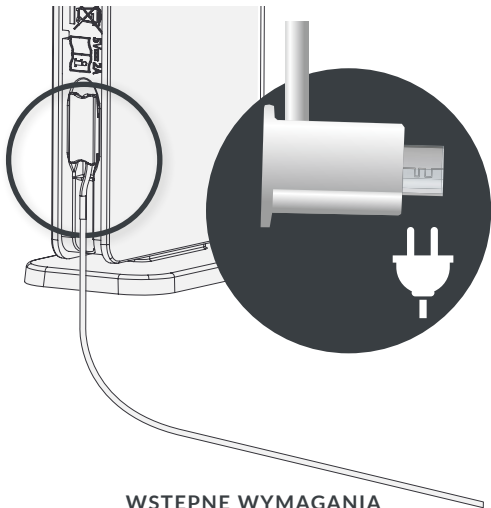

WSTĘPNE WYMAGANIA

Aby zainstalować mostek, należy posiadać:

- Smartfon i aplikację Cozytouch,
- Połączenie internetowe Wi-Fi
- Odradzamy korzystanie z modułu satelitarnego lub routera 3G/4G/5G.

W celu podłączenia produktu do zabezpieczonej sieci, należy skontaktować się z administratorem sieci.

PL

INSTALACJA

1



Produkt powinien być podłączony do zasilania elektrycznego przy pomocy dostarczonego przewodu USB. Możliwe jest podłączenie przewodu USB bezpośrednio do zasilanego portu USB (NORMA) lub przy użyciu dostarczonego adaptera sieciowego.

2



Umieścić mostek w centralnym punkcie mieszkania, aby uzyskać optymalne parametry działania.

3



Poczekaj, aż kontrolka zaświeci się na czerwono

4



Wcisnąć przy cisk Wi-Fi

5



Kontrolka powinna zaświecić się na pomarańczowo.

6



Cozytouch

Uruchomić aplikację Cozytouch i postępować zgodnie z wyświetlanymi instrukcjami, aby podłączyć mostek i odpowiednio urządzić.

ROZWIĄZYWANIE PR OBLEMÓW

W PRZYPADKU WYSTĄPIENIA PROBLEMÓW:

1



Sprawdzić połączenie z internetem

2



Sprawdzić przewód zasilania

3



Sprawdzić, czy mostek nie jest ustawiony na module internetowym

4



Sprawdzić, czy Wi-Fi modułu FAI działa

5



Jeżeli nie udało się rozwiązać problemu, należy skontaktować się z dystrybutorem/ instalatorem lub działem pomocy technicznej za pośrednictwem aplikacji.

PL

DANE TECHNICZNE MOSTEK

MOSTEK

Klasa ochrony IP30.

Temperatura użytkowania od +5°C do 40°C.

Maksymalna wysokość użytkowania: < 2000 m.

Kategoria zanieczyszczenia: Klasa 2.

Wilgotność działania: od 30% do 85%.

Wymiary (dł. x szer. x wys.) 172 x 72 x 16 mm.

Obudowa z tworzywa sztucznego ABS-PC.

RADIO

lo-homecontrol:

868.0Mhz-868.6 Mhz ERP<25mW

868.7Mhz-869.2 Mhz ERP<25mW

869.7Mhz-870.00 Mhz ERP<25mW

Zigbee: 2.4Ghz - 2.4835Ghz ERP<100mW

Wi-Fi: 2.4Ghz - 2.4835Ghz ERP<100mW

Orientacyjny zasięg fal radiowych: 200 m na wolnej przestrzeni, do 20 m przez 2 ściany

ADAPTER SIECIOWY

Zasilanie 230V ~ 50Hz.

Zasilanie 5V $\overline{\text{---}}$ 2 A.

RECYKLING I DEKLARACJA Z GODNOŚCI

Nie wyrzucać produktu razem z odpadami z gospodarstwa domowego. Należy przekazać go do punktu zbiórki tego rodzaju odpadów lub uprawnionego ośrodka, aby zapewnić jego recykling.

Niniejszym oświadczamy, że urządzenie jest zgodne z podstawowymi wymogami oraz odpowiednimi pozostałymi przepisami dyrektywy 2014/53/UE.



ŚRODKI OSTROŻNOŚCI

Do czyszczenia produktu nie stosować środków ściernych ani rozpuszczalników, lecz użyć miękkiej, suchej szmatki.

Używać wyłącznie dostarczonego adaptera sieciowego i przewodu. Nigdy nie dotykać bloku zasilania wilgotnymi lub mokrymi rękami, aby uniknąć ryzyka porażenia prądem.

Aby nie doprowadzić do uszkodzenia produktu, nie narażać go na uderzenia lub upuszczenie i nie wystawiać na działanie materiałów łatwopalnych, źródeł ciepła, wilgoci, czy rozpryskujących się płynów. Nie zanurzać w cieczach.

Nie otwierać urządzenia. Nie instalować go ani nie używać na zewnątrz.

GWARANCJA

W przypadku jakichkolwiek wniosków gwarancyjnych należy skontaktować się ze sprzedawcą.

PL

