Panama A



Radiateur Dynamique

Panama 500A : 080480

Panama 1000A : 080484

Notice d'installation et d'utilisation

**destinée au professionnel
et à l'utilisateur**

à conserver par l'utilisateur
pour consultation ultérieure

Sommaire

Mise en garde	2 à 4
Caractéristiques	4/5
Les références de votre appareil	5
Installation	
1/ Préparer l'installation de l'appareil	6
2/ Repérer l'emplacement des raccords hydraulique et électrique dans la pièce	7
3/ Fixer la barre d'accrochage au mur	7/8
4/ Fixer l'appareil sur la barre d'accrochage	9
5/ Raccorder l'appareil électriquement	10
6/ Raccorder l'appareil hydrauliquement	11
7/ Réglage de la température de l'eau à la sortie du générateur	12
8/ Entretien - Intervention	13
Fonctionnement	14
Utilisation	
Mettre en marche l'appareil	14/15
Mettre en veille l'appareil	15
Choisir votre fonctionnement chauffage ou rafraîchissement	15
Chauffer votre pièce : mode CONFORT en fonctionnement Chauffage	15
S'absenter entre 12 et 48 heures : mode ECO	16
Utiliser votre appareil en mode silence : mode QUIET	16
Programmer vos périodes chauffe : utilisation du Fil Pilote	17
Rafraîchir votre pièce : mode CONFORT en fonctionnement Rafraîchissement	17/18
Verrouiller les commandes	18
Ajuster la température	18
En cas de problème	18/19
Développement durable	20
Conditions de garantie	20

Mise en garde



Attention :
Surface très
chaude
Caution
hot surface



Attention surface très chaude. Caution hot surface.

ATTENTION : Certaines parties de ce produit peuvent devenir très chaude et provoquer des brûlures. Il faut prêter une attention particulière en présence d'enfants et de personnes vulnérables.

- Certaines parties de ce produit peuvent devenir très chaudes et provoquer des brûlures. Il faut prêter une attention particulière en présence d'enfants et de personnes vulnérables.
- Il convient de maintenir à distance de cet appareil les enfants de moins de 3 ans, à moins qu'ils ne soient sous une surveillance continue.

Mise en garde

- Les enfants âgés entre 3 ans et 8 ans doivent uniquement mettre l'appareil en marche ou à l'arrêt, à condition que ce dernier ait été placé ou installé dans une position normale prévue et que ces enfants disposent d'une surveillance ou aient reçu des instructions quant à l'utilisation de l'appareil en toute sécurité et en comprenant bien les dangers potentiels. Les enfants âgés entre 3 ans et 8 ans ne doivent ni brancher, ni régler ni nettoyer l'appareil, et ni réaliser l'entretien de l'utilisateur.
- Cet appareil peut être utilisé par des enfants âgés d'au moins 8 ans et par des personnes ayant des capacités physiques, sensorielles ou mentales réduites ou dénuées d'expérience ou de connaissance, s'ils (si elles) sont correctement surveillé(e)s ou si des instructions relatives à l'utilisation de l'appareil en toute sécurité leur ont été données et si les risques encourus ont été appréhendés. Les enfants ne doivent pas jouer avec l'appareil. Le nettoyage et l'entretien par l'utilisateur ne doivent pas être effectués par des enfants sans surveillance.
- L'appareil doit impérativement être branché sur le secteur 230 V monophasé 50 Hz.
- Cet appareil ne doit être branché ou raccordé, selon les règles et normes en application, que par une personne habilitée.
- Si le câble d'alimentation est endommagé, il doit être remplacé par le fabricant, son service après-vente ou des personnes de qualification similaire afin d'éviter un danger.
-  - N'exposez pas l'appareil à la pluie ou à une éventuelle projection d'eau, et ne placez pas dessus des objets remplis d'eau tel qu'un vase ou un verre.
- N'utilisez que les pièces détachées spécifiées par le fabricant.
- Toute réparation doit être effectuée par un technicien qualifié. Toutes interventions sur les parties électriques doivent être effectuées hors tension par un professionnel qualifié.
- Les grilles et ouvertures situées sur l'appareil sont conçues pour la circulation d'air et pour assurer le bon fonctionnement. Afin d'éviter toute surchauffe, toute nuisance sonore et dégradation des performances de l'appareil, celles-ci ne doivent en aucun cas être obstruées ni recouvertes.
- Les matériaux d'emballage doivent être tenus à l'écart des enfants.
- Ne placez jamais de source chaude, de flammes nues comme une bougie, contre l'appareil.
- N'introduisez pas d'objets dans l'appareil. Le ventilateur tournant à vitesse élevée, cela pourrait entraîner des blessures corporelles.
- Ne montez pas sur l'appareil.
- Pour votre santé, ne restez pas directement exposé à l'air froid de l'appareil lorsque celui-ci est en fonctionnement Rafraîchissement.
- Pour éviter tous risques d'accidents au moment des opérations d'installation, de mise en service, de réglage et d'entretien, il est impératif de prendre en considération les spécificités du matériel tels que:
 - Présence de tension électrique ;
 - Présence d'élément tournant et coupant.
- Seul du personnel expérimenté et qualifié peut intervenir sur de tels équipements, notamment sur le raccordement hydraulique de l'appareil.
- Il est impératif de suivre les réglementations et instructions qui figurent sur les notices d'entretien, les étiquettes ou instructions particulières.
- Se conformer impérativement aux normes et réglementations en vigueur.
- Avant d'intervenir sur l'appareil, vérifier que le courant d'alimentation est bien coupé.
- Dans le cas d'un fonctionnement en Rafraîchissement :
 - il est impératif d'avoir calorifugé toutes les canalisations du réseau.
 - il est impératif de relier le bac à condensats à une évacuation d'eau de l'habitat.
- A la première mise en chauffe, une légère odeur peut apparaître correspondant à l'évacuation des éventuelles traces liées à la fabrication de l'appareil.

	Avertissement : Afin d'éviter une surchauffe et pour des raisons de sécurité, ne pas couvrir l'appareil de chauffage.
	Les appareils munis de ce symbole ne doivent pas être mis avec les ordures ménagères, mais doivent être collectés séparément et recyclés. La collecte et le recyclage des produits en fin de vie doivent être effectués selon les dispositions et les décrets locaux.
	L'installation d'un appareil en altitude provoque une élévation de la température de sortie d'air (de l'ordre de 10°C par 1000 m de dénivelé).

Caractéristiques

CARACTERISTIQUES TECHNIQUES DE L'APPAREIL



ATLANTIC participe au Programme de Certification
EUROVENT des ventilo-convecteurs (Programme FCU)

Retrouvez la liste des produits certifiés sur
le site : www.eurovent-certification.com

PANAMA 500A 080480		PANAMA 1000A 080484	
Quiet	Maxi	Quiet	Maxi

Tension d'alimentation	V/Ph/Hz	230/1/50	
Classe d'isolation électrique		II	
Raccordement hydraulique		2 raccords males 1/2"	
Contenance en eau	l	0.5	0.8
Raccordement des condensats		Diamètre 16 mm intérieur	

55°C / 45°C					
Puissance totale	(W)	1020	1400	2010	2780
Température d'entrée d'air	(°C)	20		20	
Débit d'eau (débit max)	(l/h)	120		240	
Pertes de charge sur l'eau (au débit max)	(kPa)	5.0		13.3	

45°C / 40°C					
Puissance totale	(W)	700	954	1300	1905
Température d'entrée d'air	(°C)	20		20	
Débit d'eau (débit max)	(l/h)	166		331	
Pertes de charge sur l'eau (au débit max)	(kPa)	7.4		24.4	

35°C / 30°C					
Puissance totale	(W)	370	507	700	1025
Température d'entrée d'air	(°C)	20		20	
Débit d'eau (débit max)	(l/h)	88		178	
Pertes de charge sur l'eau (au débit max)	(kPa)	4.1		10.4	

7°C / 12°C					
Puissance totale	(W)	480	780	703	1520
Puissance sensible	(W)	400	640	550	1220
Température d'entrée d'air (sec/humide)	°C/%	20		20	
Débit d'eau (débit max)	(l/h)	136		264	
Pertes de charge sur l'eau (au débit max)	(kPa)	6.0		17.2	

Electrique					
Consommation ventilateur (Vmini/Vmoy/Vmax)	(W)	3.2/5.4/10.2		4.2/9/17.2	
Appoint embarqué (1)	(W)	190		290	

PANAMA 500A 080480		PANAMA 1000A 080484	
Quiet	Maxi	Quiet	Maxi

Acoustique

Puissance	(dBA)	37	42	37	43
Pression (2)	(dBA)	23	29	23	31

Aéraulique

Débit d'air (filtre propre, vitesse maxi)	(m3/h)	150	290
---	--------	-----	-----

Caractéristiques physiques

Hauteur	(mm)	680	680
Largeur	(mm)	635	920
Profondeur	(mm)	178	178
Hauteur installation	(mm)	150	150
Poids net / emballé	kg	13.5 / 14.5	18.5 / 19.5

(1) puissance électrique de la façade chauffante

(2) pression acoustique mesurée à 1.5 m de l'appareil

LIMITES DE FONCTIONNEMENT

- Température minimale d'entrée d'eau : 5° C
- Température maximale d'entrée d'eau : 65° C
- Température minimale d'entrée d'air : 5° C
- Température maximale d'entrée d'air : 40° C
- Pression maximale d'entrée d'eau : 0.8 MPa
- Pression minimale d'entrée d'eau : 0.12 MPa
- Gamme des pressions statiques extérieures : 980-1030 hPa
- Indice de protection de l'appareil : IP24

Les références de votre appareil

Elles sont situées sur le côté droit de l'appareil.

Le Code commercial et le Numéro de série identifient auprès du constructeur l'appareil que vous venez d'acquérir.

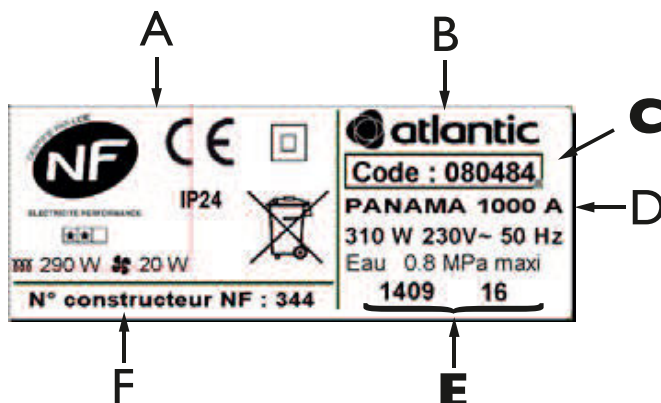

- A Normes, labels de qualité
- B Marque commerciale
- C Code commercial
- D Nom commercial
- E N° de série
- F N° de constructeur

Installation

1/ Préparer l'installation de l'appareil

Règles d'installation

- Cet appareil a été conçu pour être installé dans un local résidentiel. Il est prévu pour être relié à un générateur d'eau chaude (*type pompe à chaleur ou chaudière basse température*). Il se place idéalement dans toutes les pièces d'habitation hormis la salle de bain, les pièces techniques et humides.
- Dans le cas d'installation en cuisine, vous devez installer le boîtier de raccordement au moins à 25 cm du sol. Evitez de l'installer à proximité de l'évier de la cuisine.
- N'installez pas votre appareil dans une salle de bain.
- N'installez pas votre appareil sous une prise de courant fixe.
- N'exposez pas votre appareil à la pluie ou à une éventuelle projection d'eau et ne placez pas dessus d'objets remplis d'eau, tel qu'un vase ou un verre.
- L'indice de protection de l'appareil est : IP24.
- L'installation doit être faite dans les règles de l'art et conformes aux normes en vigueur dans le pays d'installation (*NFC 15100 pour la France*).
- Une sonde d'ambiance étant intégrée dans l'appareil, il est vivement déconseillé d'installer une sonde d'ambiance reliée au générateur (*pompe à chaleur, etc*) dans la zone où est installé l'appareil, afin d'assurer un meilleur fonctionnement.
- L'appareil doit être manipulé avec soin.

- Respectez les distances minimales avec le mobilier pour l'emplacement de l'appareil, afin d'assurer un bon fonctionnement.

- Il est important de prévoir un accès suffisant autour de l'appareil afin de faciliter les interventions et les opérations d'entretien.

- Tenez l'appareil éloigné d'un courant d'air susceptible de perturber son fonctionnement (*ex. : sous une Ventilation Mécanique Centralisée, etc.*).

- Respectez le sens d'installation de l'appareil.

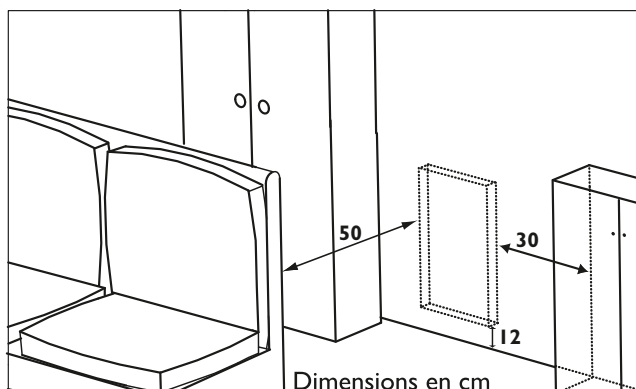

2/ Repérer l'emplacement des raccordements hydrauliques et électriques dans la pièce

Repérez l'endroit idéal de la pose de votre appareil par rapport au réseau hydraulique et électrique de l'habitat.

Prévoir pour les entrées et sorties d'eau des raccordements sur filetage 1/2" ou 15-21.

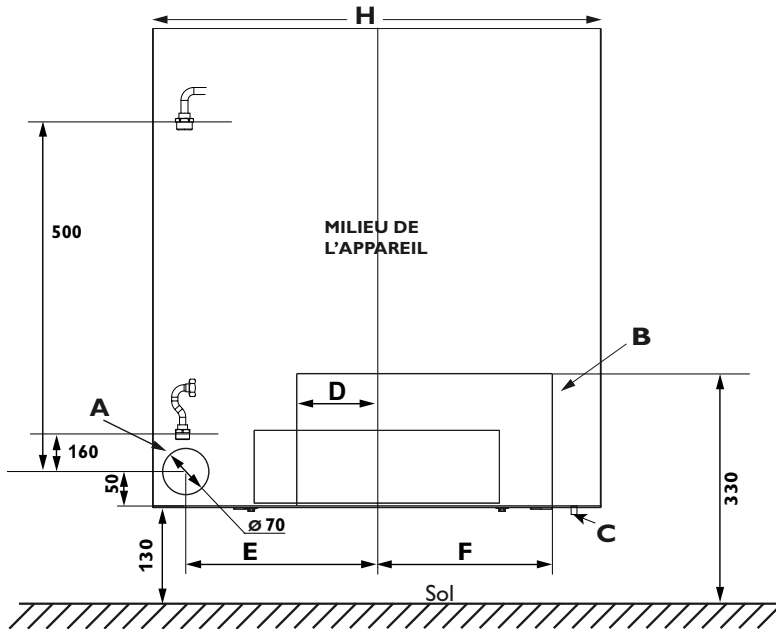

	Dimension en mm			
	H	D	E	F
Panama 500A	635	140	240	210
Panama 1000A	920	170	380	350

A	Zone de passage des tuyaux
B	Zone de localisation idéale du boîtier de raccordement électrique
C	Sortie du câble d'alimentation

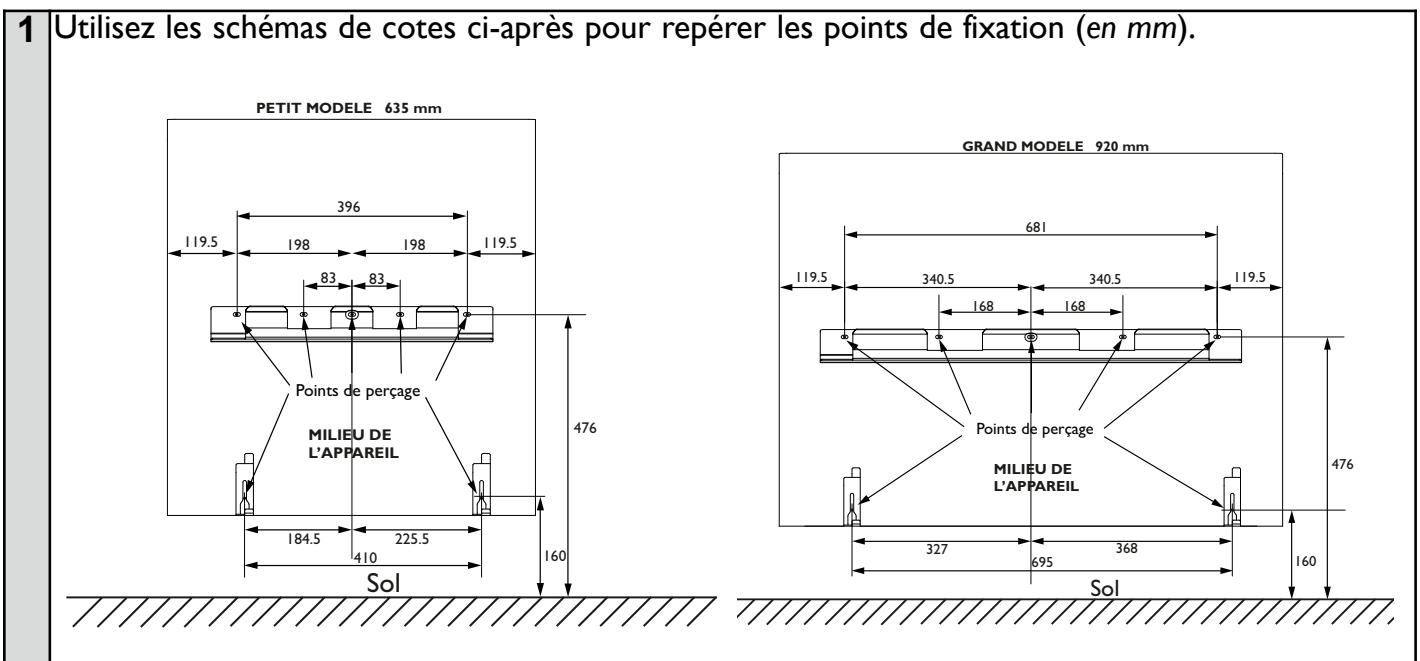

3/ Fixer la barre d'accrochage au mur

1 Utilisez les schémas de cotes ci-après pour repérer les points de fixation (en mm).

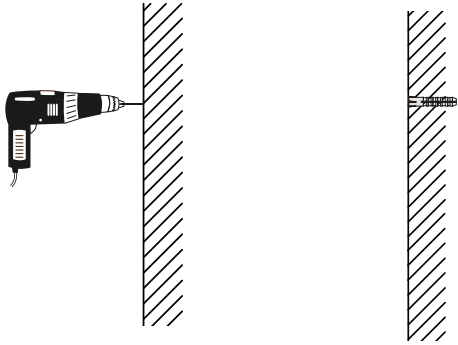
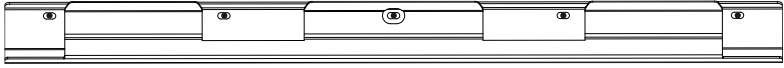
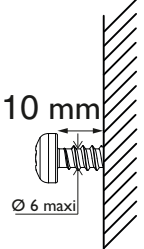
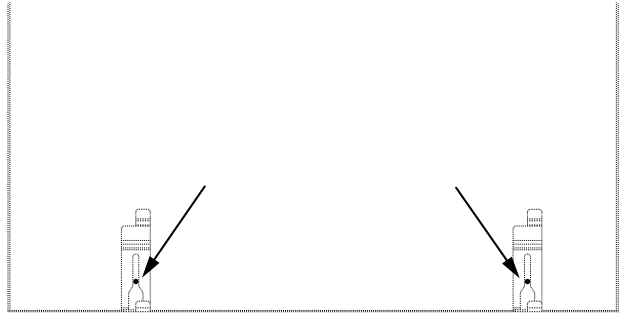

<p>2</p>	<p>Après avoir repéré tous les points de fixation, percez les trous et mettez des chevilles adaptées à votre type de cloison (ex : plaque de plâtre, béton, ...).</p>	
<p>3</p>	<p>Fixez la barre au mur en vissant entièrement les fixations.</p>	
<p>4</p>	<p>Pré-vissez les 2 fixations inférieures en laissant les vis dépasser d'environ 10 mm. (le Ø du corps de vis ne doit pas dépasser 6 mm)</p> 	

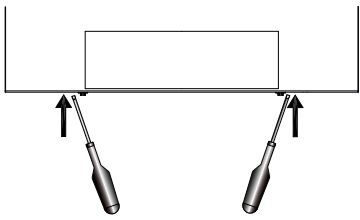
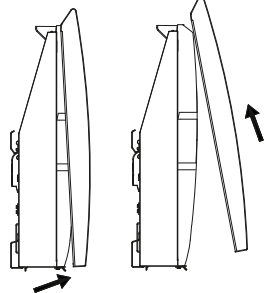
4/ Fixer l'appareil sur la barre d'accrochage

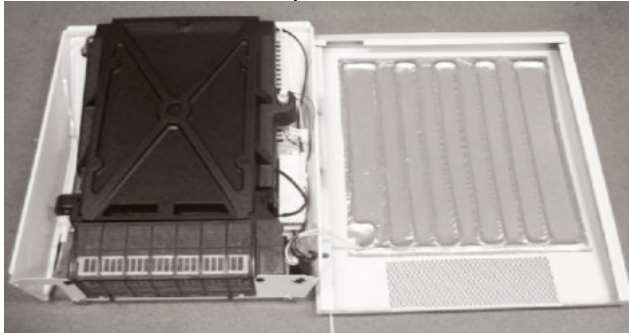
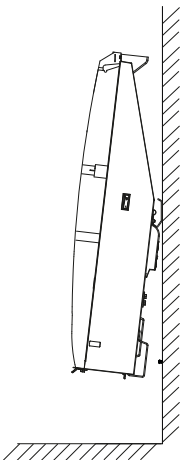
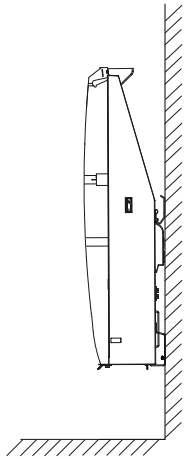
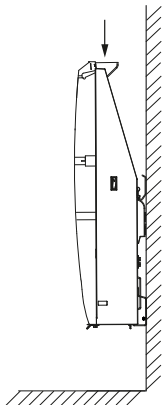
<p>1 Dévissez les 2 vis situées sous l'appareil (munissez-vous d'un tournevis cruciforme).</p>		<p>2 Tirez légèrement le bas de la façade vers vous, puis soulevez et posez-la délicatement sur le côté de l'appareil en la faisant pivoter.</p>	
<p>3 Déconnectez les faisceaux électriques qui relient la façade et la partie arrière de l'appareil en pinçant et tirant sur les connexions.</p> <p>La façade peut être mise de côté pour installer la partie arrière de l'appareil sur la barre d'accrochage.</p> <p><i>NB : En fonction de la position du boîtier de raccordement, procédez au raccordement électrique avant l'installation au mur de l'appareil (reportez-vous page 10).</i></p>	 		
<p>4 Insérez la barre d'accrochage dans les ouvertures situées à l'arrière de l'appareil en inclinant ce dernier.</p>		<p>5 Ramenez l'appareil vers le mur.</p> <p>Les fixations inférieures précédemment pré-vissées (voir point 4 page 8) doivent se positionner dans les accroches inférieures.</p>	
<p>6 Appuyez sur le dessus de l'appareil afin que celui-ci soit en butée sur la barre d'accrochage. Vissez entièrement les 2 vis inférieures afin de verrouiller l'appareil au mur.</p>			

5/ Raccorder l'appareil électriquement

Règles de raccordement

- Le raccordement électrique est interdit dans la zone hydraulique.
- L'appareil doit être alimenté en 230 V Monophasé 50Hz.
- L'alimentation de l'appareil doit être directement raccordée au réseau après le disjoncteur et sans interrupteur intermédiaire.
- Le raccordement au secteur se fera à l'aide du câble de l'appareil par l'intermédiaire d'un boîtier de raccordement.
- Cet appareil étant de **classe II**, le **raccordement à la terre est interdit. Ne pas brancher le fil pilote (fil noir) à la terre.**
- L'installation doit être équipée d'un dispositif de coupure omnipolaire ayant une distance d'ouverture de contact d'au moins 3 mm.
- Si le câble d'alimentation est endommagé, il doit être remplacé par le fabricant, son service après-vente ou des personnes de qualification similaire afin d'éviter un danger.
- Les circuits électriques et hydrauliques sont dissociés pour éviter tout risque de court-circuit.
- Avant de raccorder l'appareil au réseau électrique, s'assurer que la tension est bien celle indiquée sur la plaque signalétique de l'appareil.
- Le raccordement au réseau devra être conforme aux règles en vigueur.





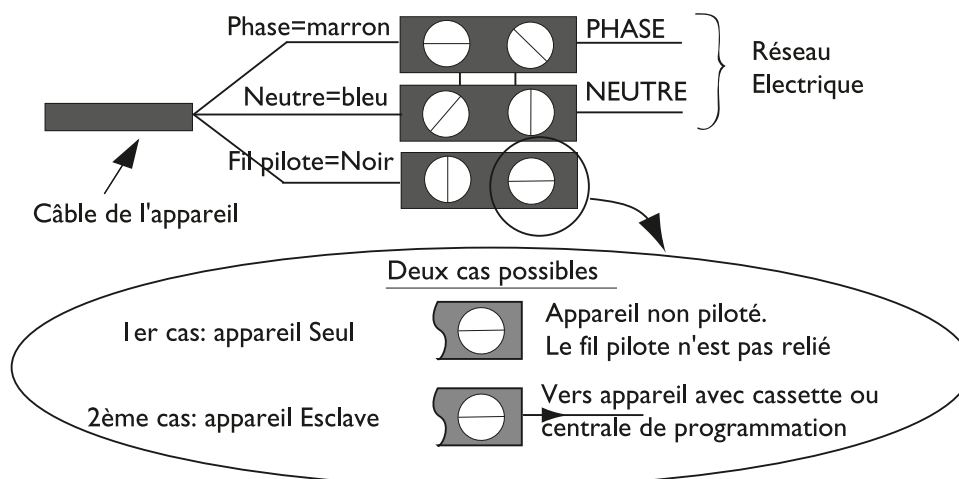

Schéma de raccordement de l'appareil :

Coupez le courant et branchez les fils d'après le schéma suivant :



Vous pouvez raccorder le fil pilote si votre maison est équipée d'une centrale de programmation, d'un programmateur ou d'un gestionnaire, ou si votre générateur est muni d'une sortie fil pilote compatible.

Dans ce cas, pour vérifier la transmission correcte des ordres de programmation, procédez aux vérifications suivantes en fonction des modes choisis (*Confort, Eco, ...*) :

Mode	CONFORT	ECO	HORS GEL	ARRÊT DELESTAGE	CONFORT -1°C	CONFORT -2°C
Signal à transmettre						
Mesure entre le fil pilote et le neutre	0 Volt	230 Volts	-115 Volts négative	+115 Volts positive	230 Volts pendant 3 s	230 volts pendant 7 s

Veuillez respecter les préconisations mentionnées dans la notice d'utilisation de votre appareil sur l'application d'une programmation.

6/ Raccorder l'appareil hydrauliquement

Règles de raccordement

Cet appareil, équipé d'un échangeur de chaleur à eau, doit être installé derrière un générateur de type pompe à chaleur ou chaudière basse température.

Suivant la configuration (*en particulier en rénovation ou s'il n'y a qu'un nombre limité de radiateur dynamique dans le circuit*), veillez à ce que le volume d'eau de l'installation soit suffisant par rapport aux exigences du générateur en consultant la notice de la pompe à chaleur ou de la chaudière basse température.

La longueur des tuyauteries ne doit pas dépasser les valeurs spécifiées dans la notice de la pompe à chaleur ou de la chaudière.

Règles de raccordement spécifiques à l'utilisation en Rafrâichissement

Dans le cadre d'une utilisation en Rafrâichissement, il est **impératif** de calorifuger les tuyauteries sur **toute leur longueur** en s'assurant que l'étanchéité soit parfaite aux extrémités afin d'éviter tout risque de condensation et limiter les déperditions. L'isolant utilisé pour calorifuger les tuyauteries doit être protégé, par exemple au moyen d'un manchon isolant thermiquement jusqu'à 85°C.

L'eau condensée par l'échangeur de chaleur doit être évacuée par une durite plastique souple de diamètre intérieur 16 mm. La canalisation d'évacuation peut être indépendante pour chaque appareil ou raccordée à une tuyauterie principale d'évacuation.

Une pente suffisante est nécessaire pour faciliter l'écoulement des condensats. Il est conseillé de prévoir un siphon si le tuyau d'évacuation des condensats est raccordé à une évacuation d'eau usée ou à toute autre canalisation pouvant refouler des odeurs désagréables.

Raccordement de l'appareil au circuit d'eau.

Le raccordement hydraulique doit se faire conformément aux schémas présents dans la notice de votre pompe à chaleur ou de votre chaudière.

Suivant la configuration, veillez à ce que le volume d'eau de l'installation soit suffisant par rapport aux exigences du générateur en consultant la notice de la pompe à chaleur ou de la chaudière.

Raccordement au réseau hydraulique

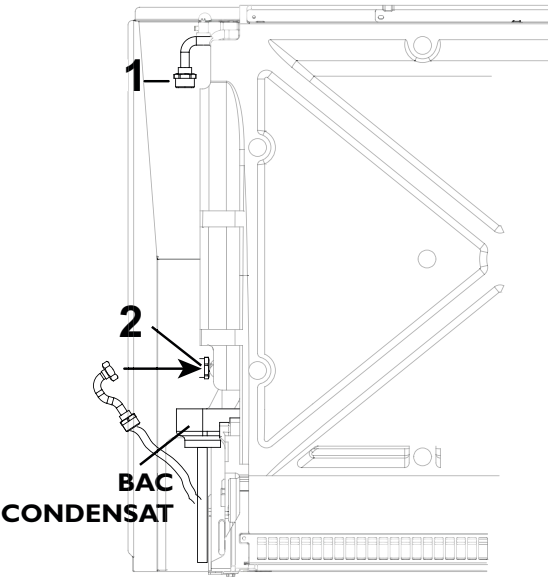
1	Raccordez le tuyau d'arrivée d'eau du générateur (<i>raccordement sur filetage 1/2" (ou 15-21)</i>) au raccord d'entrée d'eau de l'appareil.	
2	Raccordez le tuyau de retour du générateur (<i>raccordement sur filetage 1/2" (ou 15-21)</i>) au raccord orientable fourni avec l'appareil. Il convient de ne pas réutiliser un raccordement orientable usagé. Dans la cas d'une utilisation en Rafrâichissement, raccordez également la durite plastique souple à la sortie du bac à condensats.	
3	Reconnectez les 2 faisceaux électriques entre la façade et la partie arrière de l'appareil (<i>reportez-vous au point 3 de la page 9</i>). Refermez la façade en prenant garde de ne pas pincer les liaisons électriques. Remettez et vissez les 2 vis (<i>reportez-vous au point 1 de la page 9</i>).	

Purger l'appareil

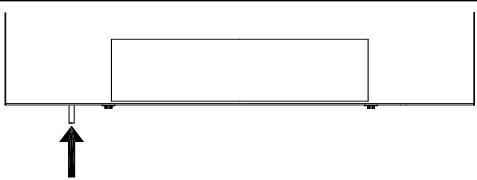
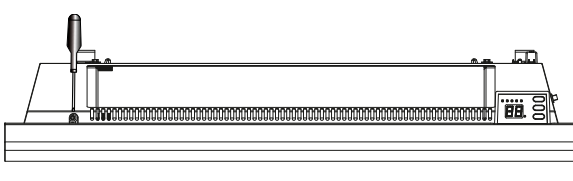
1	Mettez un bac sous le tuyau de la purge pour la récupération de l'eau.	
2	Munissez-vous d'un tournevis plat. Dévissez légèrement (1/4 de tour) afin de purger l'air jusqu'à ce que l'eau arrive, puis revissez.	

7/ Réglage de la température de l'eau à la sortie du générateur

La loi d'eau

Le fonctionnement du générateur est asservi à la loi d'eau.

La température de consigne de l'eau du circuit de chauffage / rafraîchissement est ajustée en fonction de la température extérieure. La température du circuit de chauffage ne doit pas être asservie à une sonde d'ambiance.

Le choix de la loi d'eau doit être réglé manuellement par l'installateur selon les instructions qui suivent.

Fonctionnement Chauffage

Réglage manuel de la loi d'eau

La pente de la loi d'eau détermine l'impact des variations de la température extérieure sur les variations de la température de départ chauffage.

Plus la pente est élevée, plus une diminution de température extérieure entraîne une augmentation importante de la température de départ de l'eau du circuit de chauffage.

Le graphique ci-dessous montre différentes lois d'eau préconisées pour être utilisées avec un Radiateur Dynamique suivant le type d'habitation (*Neuf ou Rénovation*) :

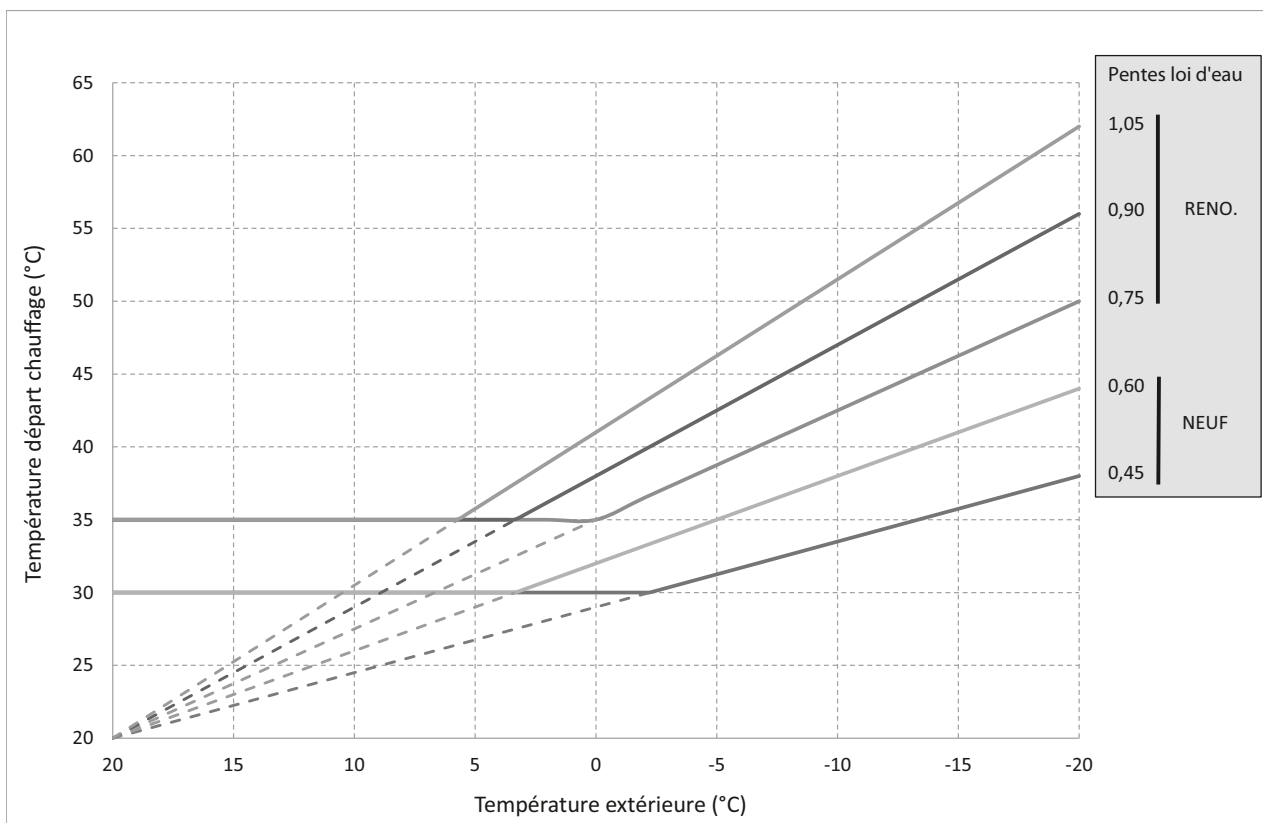

Veillez régler la température minimale de départ du circuit de chauffage dans la zone Radiateur Dynamique à :

- 30°C pour un bâtiment conforme à la Réglementation Thermique RT en vigueur ;
- 35°C pour tout autre bâtiment.

Se référer à la notice du générateur pour entrer les valeurs correspondantes au graphique et au type d'habitation.

Fonctionnement Rafraîchissement

Réglage manuel de la loi d'eau

Se référer à la notice du générateur pour entrer les différents paramètres de la loi d'eau tel qu'ils se situent à une valeur de température comprise entre 5 et 17°C. La température d'eau recommandée pour cet appareil est de 7°C.

La température de consigne commune doit être adaptée au besoin de rafraîchissement ; plus la consigne est faible, plus la puissance de rafraîchissement est importante.





8/ Entretien - Interventions

Pour conserver les performances de votre appareil, il est nécessaire, environ deux fois par an, d'effectuer son dépoussiérage.

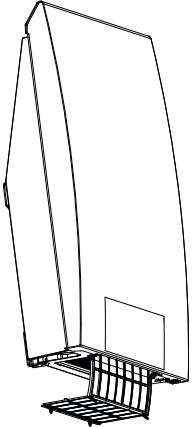
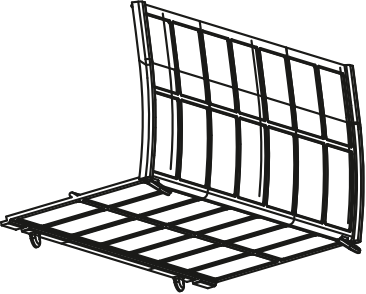

N'utilisez pas de produits nettoyants liquides ou en aérosol. Utilisez un chiffon doux, légèrement humidifié éventuellement.

Un entretien annuel du bac à condensats est nécessaire pour éviter tout risque de bouchage et donc tout risque de fuite (à intégrer à la visite d'entretien de la pompe à chaleur).

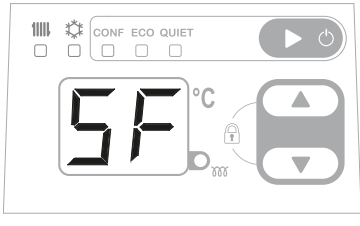
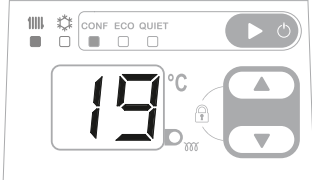
Lorsque l'entretien du filtre est nécessaire, **SF** (Service Filtre) s'affiche sur l'écran. Vous devez procéder à son nettoyage en suivant la procédure décrite ci-après.

<p>Mettez l'interrupteur sur Arrêt  .</p> <p>Tirez sur le filtre situé sous l'appareil.</p> <p>Nettoyez-le à l'aide d'un chiffon sec ou d'un aspirateur.</p> <p>Remettez-le en place sous l'appareil.</p> <p>Nettoyez également la grille située sous l'appareil.</p>		
<p>Mettez l'interrupteur sur Marche  .</p> <p>Rallumez votre appareil (appui long sur ).</p> <p>Pour supprimer le voyant, appuyez brièvement sur  .</p>		 <p>SF disparaît. L'écran revient à son affichage précédent.</p>

Fonctionnement

Votre appareil est relié à un générateur de chauffage type pompe à chaleur qui, en fonction de son réglage, vous permettra de chauffer ou de rafraîchir votre maison. Si votre pompe à chaleur est en mode , votre appareil fonctionnera en mode Chauffage. Si votre pompe à chaleur est en mode , votre appareil fonctionnera en mode Rafraîchissement. **Ce basculement sur l'appareil est automatique et dépend de la température d'eau du circuit.**

Les besoins de chauffage et de rafraîchissement sont assurés par le ventilateur intégré à l'appareil. Un appoint de chauffage peut être obtenu grâce à **la façade chauffante**.

Pour plus de confort et d'économie, votre appareil est doté d'un boîtier de commande à affichage digital. Il vous permet de régler toutes les fonctionnalités de l'appareil.

A la première mise en chauffe, une légère odeur peut apparaître. Elle correspond à l'évacuation des éventuelles traces liées à la fabrication de l'appareil.

Le boîtier de commande

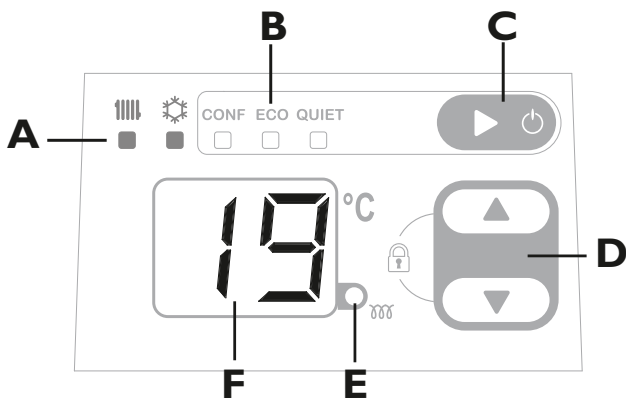

- A Voyants de fonctionnement Chauffage ou Rafraîchissement
- B Voyants des modes Confort, Eco et Quiet
- C Mise en marche / Mise en veille / Changement de mode
- D Réglage de la température / Verrouillage des commandes
- E Voyant de chauffe de la façade chauffante
- F Affichage de la température demandée

L'interrupteur

Un interrupteur Marche/Arrêt est situé sur le côté droit de l'appareil.





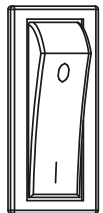



Utilisez l'interrupteur uniquement pour un arrêt prolongé (mise hors tension de l'appareil, pour maintenance par exemple).

Positionnez l'interrupteur sur  pour le mettre sous tension.



Voyants de fonctionnement Chauffage ou rafraîchissement



Vous pouvez visualiser le mode de fonctionnement du générateur :

   	L'appareil est alimenté en froid par la pompe à chaleur. Le voyant clignote tant que la température d'eau circulant dans l'appareil est incompatible avec la température demandée (réglée sur le boîtier de commande). Attendez la baisse de la température de l'eau fournie par le générateur. Le voyant reste fixe lorsque la température de l'eau fournie par le générateur est suffisamment basse.
   	L'appareil est alimenté en chaud par la pompe à chaleur. Le voyant clignote tant que la température d'eau circulant dans l'appareil est incompatible avec la température demandée (réglée sur le boîtier de commande). Attendez la hausse de la température de l'eau fournie par le générateur. Le voyant reste fixe lorsque la température de l'eau fournie par le générateur est suffisamment haute.



Utilisation

Avant toute manipulation du boîtier de commande, celui-ci est en veille, c'est-à-dire qu'il est éteint. Pour toutes les manipulations suivantes, vous devrez faire un appui sur n'importe quelle touche pour activer l'éclairage de l'écran.

METTRE EN MARCHÉ L'APPAREIL

Assurez-vous que l'interrupteur est sur .
Pour mettre en marche l'appareil, maintenez appuyé la touche  pendant au moins 3 secondes.



L'appareil affiche la température de confort. Lors de la première mise en marche, l'appareil est réglé à 19°C en fonctionnement Chauffage. Si votre générateur est en fonctionnement Chauffage,  s'allume. La température par défaut est à 19°C. Si votre générateur est en fonctionnement Rafraîchissement,  s'allume. La température par défaut est à 26°C.

METTRE EN VEILLE L'APPAREIL

Pour mettre en veille l'appareil, maintenez appuyé la touche  pendant au moins 3 secondes.

Le panneau s'éteint.

CHOISIR VOTRE FONCTIONNEMENT CHAUFFAGE OU RAFFRAÎCHISSEMENT

Pictogramme	Désignation	Quand utiliser ce mode ?
CONF	Confort	Vous êtes à la maison. Vous souhaitez une température de chauffe ou de rafraîchissement confortable.
ECO	Eco	Vous vous absentez de la maison entre 12 et 48h. Vous souhaitez passer en mode économique et avoir une température réduite. L'appareil baissera la température de 3°C en mode Chauffage et augmentera la température de 3°C en mode Rafraîchissement.
QUIET	Silence	Vous êtes à la maison. Vous donnez la priorité au mode Silence.

CHAUFFER VOTRE PIÈCE : MODE CONFORT

CONF



DESCRIPTION

Ce mode vous permet d'avoir la température ambiante souhaitée dans la pièce. Le ventilateur adapte sa vitesse aux besoins.

En cas de grand froid, il est possible que la pompe à chaleur ne suffise pas à maintenir la température de Confort souhaitée. Dans ce cas, la façade chauffante assurera le complément afin de préserver une bonne température ambiante.

COMMENT ACTIVER CE MODE ?

Si l'écran n'est pas éclairé, un appui sur n'importe quelle touche ne fait qu'activer l'éclairage de l'écran.

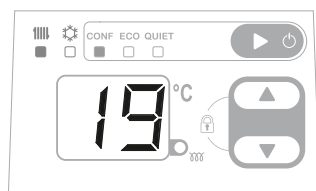

Pour activer le mode Confort, appuyez plusieurs fois sur  jusqu'à ce que la flèche de sélection de mode soit sur le mode CONFORT .





Le voyant de mode reste allumé pour vous permettre de visualiser le mode en cours. L'écran passe en veille. Faites un nouvel appui sur une des touches pour visualiser la température.

En fonctionnement Chauffage, la température Confort conseillée est de 19°C. Elle peut varier entre 13°C et 28°C.

COMMENT MODIFIER LA TEMPÉRATURE SOUHAITÉE ?

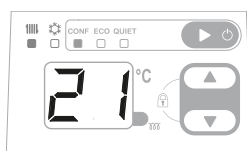
Pour modifier la température affichée, appuyez sur  ou .



La température choisie s'affiche à l'écran. Le voyant  s'allume lorsque la façade chauffante se met en chauffe.

Attendez au minimum 6 heures pour que la température se stabilise.



ECO**S'ABSENTER ENTRE 12 ET 48 HEURES :
MODE ECO****DESCRIPTION**



Il est conseillé d'utiliser ce mode lorsque vous souhaitez passer en mode économique et avoir une température réduite. La température n'est pas réglable et dépend de la température Confort (-3°C, et limitée à 10°C au minimum et 19°C au maximum).

En mode ECO, la façade chauffante ne s'active pas.

COMMENT ACTIVER CE MODE ?

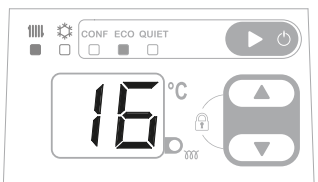
Si l'écran n'est pas éclairé, un appui sur n'importe quelle touche ne fait qu'activer l'éclairage de l'écran.

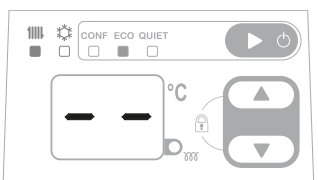
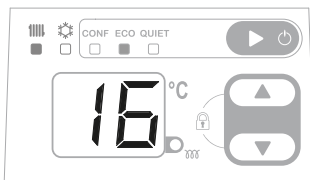

<p>Appuyez sur  jusqu'à ce que la flèche soit sur le mode  .</p>		<p>La température réglée en mode Eco correspond à la température Confort abaissée de 3°C. L'écran passe ensuite en veille. Faites un nouvel appui sur une des touches pour visualiser la température.</p>
--	---	---

<p>La température Eco n'est pas modifiable. En cas d'appui sur  ou , l'écran clignote.</p>		 <p>La température Eco s'affiche puis l'écran passe en veille.</p>
--	---	---



QUIET**UTILISER VOTRE APPAREIL EN MODE SILENCE :
MODE QUIET****DESCRIPTION**

Il est conseillé d'utiliser ce mode lorsque vous souhaitez limiter le régime de fonctionnement du ventilateur de l'appareil. En fonction de la température demandée, le temps pour l'atteindre sera plus long qu'en mode CONFORT.

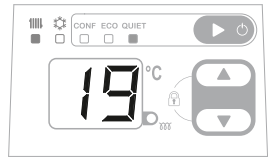
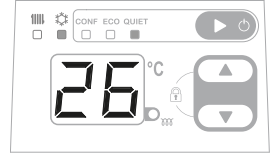
COMMENT ACTIVER CE MODE ?

<p>Appuyez plusieurs fois sur  jusqu'à ce que la flèche de sélection soit sur le mode  .</p>	 	<p>La température réglée en mode Confort s'allume. L'écran passe ensuite en veille.</p>
--	--	---

COMMENT MODIFIER LA TEMPÉRATURE SOUHAITÉE ?

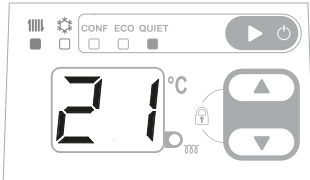
<p>Si vous le souhaitez, vous pouvez modifier la température affichée en appuyant sur  ou .</p>		<p>La température choisie s'affiche à l'écran. L'écran passe ensuite en veille.</p>
---	---	---

PROGRAMMER VOS PÉRIODES DE CHAUFFE : UTILISATION DU FIL PILOTE

En fonctionnement Chauffage et en mode Confort uniquement.

En utilisant la programmation via le Fil pilote, vous pouvez ajuster les réglages de votre appareil à votre rythme de vie. En connectant le fil pilote sur une centrale de programmation, un programmeur ou un gestionnaire, ou sur votre générateur muni d'une sortie Fil pilote compatible, vous pouvez programmer vos périodes de température Confort CONF et ECO (reportez-vous à la notice jointe à votre programmeur).

Il est possible de brancher sur un programmeur plusieurs appareils.

La programmation par Fil Pilote de l'appareil n'est disponible que lorsque l'appareil est en mode Confort.







L'ordre arrêt est quant à lui disponible en fonctionnement Chauffage et Rafraîchissement.

La température, en mode CONFORT, réglée avec les touches ▲ et ▼ est la température de base qui va servir de référence à la température souhaitée en fonction de la programmation.



Si le fil pilote est connecté à une centrale de programmation, un programmeur ou un gestionnaire, il est recommandé de ne pas effectuer de programmation sur la pompe à chaleur, ou le cas échéant de programmer les mêmes périodes de température sur les deux systèmes.

Votre appareil est en mode Confort :

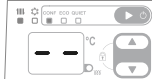
Ordre sur votre boîtier de programmation	Abaissement
CONFORT	Température ambiante réglée en mode Confort. CONF est allumé.
CONFORT -1°C	CONF est allumé. La température ambiante se stabilise à -1°C sous la température Confort. 
CONFORT -2°C	CONF est allumé. La température ambiante se stabilise à -2°C sous la température Confort. 
ECO (Confort -3°C)	CONF est allumé.  et  s'affiche en alternance. La température Confort n'est pas modifiable car l'ordre de programmation est en Eco.
HORS GEL (consigne fixe +7°C)	CONF est allumé.  et  s'affiche en alternance.
ARRÊT	Arrêt immédiat du chauffage ou du rafraîchissement (utilisé pour le délestage).  s'affiche si vous appuyez sur une touche puis s'éteint.

NB : En cas d'absence d'ordre sur le fil pilote, l'appareil chauffe à la température réglée avec les touches ▲ et ▼ .
Les ordres Arrêt et Hors Gel sont prioritaires par rapport aux modes ECO et Confort CONF.



RAFRAÎCHIR VOTRE PIÈCE : MODE CONFORT

CONF

DESCRIPTION

Ce mode vous permet d'avoir la température ambiante souhaitée dans la pièce. Le ventilateur adapte sa vitesse aux besoins.

COMMENT ACTIVER CE MODE ?

Pour activer le mode Confort, appuyez plusieurs fois sur  jusqu'à ce que la flèche de sélection de mode soit sur le mode CONFORT .

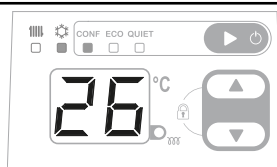

La température réglée en mode Confort s'allume.
L'écran passe ensuite en veille.

En fonctionnement *Rafrâchissement*, la température **Confort conseillée** est de 26°C. Elle peut varier entre 17,5°C et 33°C.

COMMENT MODIFIER LA TEMPÉRATURE SOUHAITÉE ?

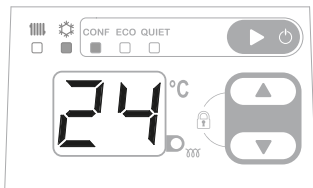
<p>Pour modifier la température affichée, appuyez sur ▲ ou ▼.</p>		<p>La température choisie s'affiche à l'écran. le ventilateur fonctionne.</p>
---	---	---

VERROUILLER LES COMMANDES

Afin d'éviter toutes manipulations intempestives du boîtier de commande, nous vous conseillons de le verrouiller.

COMMENT VERROUILLER / DEVERROUILLER LES COMMANDES ?

Si l'écran n'est pas éclairé, un appui sur n'importe quelle touche ne fait qu'activer l'éclairage de l'écran.

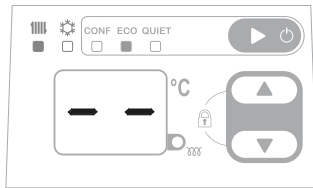
<p>Pour verrouiller les commandes, maintenez appuyé simultanément ▲ et ▼.</p> <p>Pour deverrouiller, maintenez appuyé les mêmes touches.</p>		<p>L'écran clignote.</p> <p>L'écran passe ensuite en veille.</p> <p>Aucune modification n'est possible.</p> <p>En cas d'appui sur une touche, l'écran clignote.</p>
--	---	---

Ajuster la température

Après plusieurs heures de chauffe ou de rafraîchissement, il est possible, en fonction de votre installation, que vous releviez une température différente de celle affichée sur votre appareil. Dans ce cas, vous pouvez ajuster la température affichée.

La valeur d'étalonnage est comprise entre -3°C et +3°C.

Si l'écran n'est pas éclairé, un appui sur n'importe quelle touche ne fait qu'activer l'éclairage de l'écran.

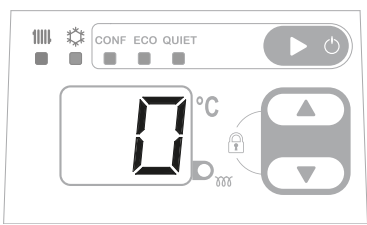
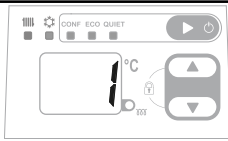
<p>Pour ajuster la température, maintenez appuyé ▲, ▼ et ►.</p>		 <p>Choisissez votre valeur d'étalonnage en appuyant sur ▲ ou ▼. Après 5 secondes, l'écran passe en veille.</p>
---	---	--

Exemple d'utilisation : la température affichée sur votre appareil est 19° C. La température affichée sur votre thermomètre est de 20° C => Choisissez la valeur d'étalonnage +1° C. Votre appareil chauffera ou rafraîchira la pièce jusqu'à atteindre 20° C.



















En cas de problème

Avant toutes interventions sur l'appareil, vérifiez le bon fonctionnement de votre générateur.

PROBLÈME RENCONTRÉ	VÉRIFICATION À FAIRE
<p>La température d'ambiance est différente de celle affichée sur l'appareil.</p>	<p>Il est nécessaire d'attendre 6 heures au minimum pour que la température se stabilise.</p> <p>Il est possible, en fonction de votre installation, que vous releviez une température différente de celle affichée sur votre appareil. Dans ce cas, vous pouvez étalonner la température affichée.</p> <p>Reportez-vous au paragraphe "Ajuster la température".</p>
<p>L'appareil ne chauffe pas.</p>	<p>Vérifiez que le mode CONFORT est bien activé.</p> <p>Assurez-vous que les disjoncteurs de l'installation sont enclenchés ou bien que le délesteur (si vous en avez un) n'a pas coupé l'alimentation de l'appareil. Vérifiez la température de l'air de la pièce : si elle est trop élevée, l'appareil ne chauffe pas.</p>

En cas de problème

Avant toutes interventions sur l'appareil, vérifiez le bon fonctionnement de votre générateur.

PROBLÈME RENCONTRÉ	VÉRIFICATION À FAIRE
L'appareil ne fonctionne pas, les voyants sont éteints.	<ul style="list-style-type: none"> - Le courant est coupé : rétablissez l'alimentation (<i>disjoncteur</i>). - Mettez en marche l'appareil, appuyez sur . - Mettez l'interrupteur sur . Sinon, contactez votre installateur.
L'appareil ne chauffe pas assez ou ne rafraîchit pas assez.	<ul style="list-style-type: none"> - Vérifiez que vous êtes en position CONFORT. - Assurez-vous que votre appareil ne chauffe que cette pièce (<i>porte fermée</i>). - Il y a un obstacle devant l'appareil : retirez l'obstacle. - Le thermostat est réglé trop haut pour le rafraîchissement ou trop bas pour le chauffage : modifier la température affichée en appuyant sur les touches ▲ ou ▼. - Le filtre situé sous l'appareil est absent et votre appareil est encrassé : contactez votre installateur ou votre installateur. <p>Si le problème persiste, contactez votre installateur. Demandez à votre installateur de modifier les paramètres de la loi d'eau.</p>
L'appareil chauffe tout le temps.	<p>Vérifiez que l'appareil n'est pas situé dans un courant d'air ou que le réglage de la température n'a pas été modifié.</p> <p>Il peut y avoir un aléa dans le réseau électrique. En cas de problème, coupez l'alimentation de l'appareil (<i>fusible, disjoncteur</i>) pendant environ 10 minutes, puis rallumez-le. Si le phénomène se reproduit fréquemment, faites contrôler l'alimentation par votre distributeur d'énergie.</p>
Le voyant de chauffe apparaît sur l'écran lorsque l'appareil est en mode Eco.	Ce fonctionnement est normal. L'appareil peut chauffer de manière à maintenir une température Eco.
Il y a de la fumée ou une odeur désagréable.	Il peut s'agir d'une défaillance d'un composant, d'une surtension, d'une surcharge électrique : coupez le courant immédiatement et contactez votre installateur.
L'appareil est bruyant.	<ul style="list-style-type: none"> - La ventilation de l'appareil est toujours au maximum. L'eau délivrée par le générateur n'est pas assez chaude ou froide par rapport à la température demandée. Demandez à votre installateur de modifier les paramètres de la loi d'eau. - Le filtre est sale : nettoyez le filtre d'air. - Il y a un obstacle devant l'appareil : retirez l'obstacle. - Il s'agit d'un bruit de circulation d'eau : ce bruit provient de l'installation et n'indique pas une panne. <p>Si le bruit persiste, contactez votre installateur.</p>
Des traces de salissures apparaissent sur le mur autour de l'appareil.	Les salissures sont liées à la mauvaise qualité de l'air ambiant. Il est conseillé, dans ce cas, de vérifier la bonne aération de la pièce (<i>ventilation, entrée d'air, etc.</i>), et la propreté de l'air, et d'éviter de fumer à l'intérieur. Ces salissures ne justifient pas le remplacement sous garantie de l'appareil.
 s'allume.	<p>Ce voyant vous indique que vous devez procéder au nettoyage :</p> <ul style="list-style-type: none"> - du filtre situé sous l'appareil ; - de la grille située en bas devant l'appareil.
Le voyant  ou  clignote.  	<ul style="list-style-type: none"> - L'installation vient d'être démarrée : l'eau dans les conduits n'est pas assez chaude  ou pas assez froide . Patientez quelques instants. - Problème dans l'installation du réseau de la maison : manque de débit, trop de perte de charge : contactez l'installateur. <p>Dans tous les cas, si le problème persiste, contactez votre installateur.</p>
Les voyants   clignotent.  	<ul style="list-style-type: none"> - L'installation vient d'être démarrée : l'eau dans les conduits n'est pas assez chaude  ou pas assez froide . Patientez quelques instants. - Le générateur fonctionne en eau chaude sanitaire : l'appareil n'est plus alimenté, l'eau est de moins en moins chaude : attendez la fin de mode de production d'eau chaude. - Le générateur est en mode dégivrage : après quelques instants, le voyant doit s'éteindre. - L'appareil est en zone neutre, la température de l'eau dans les conduits est comprise entre 20 et 25°C. L'installation vient d'être démarrée : l'eau dans les conduits n'est pas encore à la bonne température. Patientez quelques instants. - Problème dans l'installation du réseau de la maison : manque de débit, trop de perte de charge : contactez l'installateur. <p>Dans tous les cas, si le problème persiste, contactez votre installateur.</p>
Les voyants s'allument.  ou 	<p> signale un problème de connexion de la sonde air.</p> <p> signale un problème de connexion de la sonde eau.</p> <p>Contactez votre installateur.</p>

Développement durable



L'appareil a été étudié de manière à limiter le nombre de matières et être facilement recyclable.

Cet appareil est identifié par ce symbole. Il signifie que tous les produits électriques et électroniques doivent être impérativement séparés des déchets ménagers.

Un circuit spécifique de récupération pour ce type de produits est mis en place dans les pays de l'Union Européenne (*), en Norvège, Islande et au Liechtenstein.

N'essayez pas de démonter ce produit vous-même. Cela peut avoir des effets nocifs sur votre santé et l'environnement. Le retraitement du liquide réfrigérant, de l'huile et des autres pièces doit être réalisé par un installateur qualifié conformément aux législations sociales et nationales en vigueur.

Pour son recyclage, cet appareil doit être pris en charge par un service spécialisé et ne doit être en aucun cas jeté avec les ordures ménagères, avec les encombrants ou dans une décharge.

Veuillez contacter votre installateur ou le représentant local pour plus d'informations.

* En fonction des règlements nationaux de chaque état membre.

Conditions de garantie

DOCUMENT À CONSERVER PAR L'UTILISATEUR

(présenter le certificat uniquement en cas de réclamation)

Garantie contractuelle

- Les présentes dispositions de garantie ne sont pas exclusives du bénéfice, au profit de l'acheteur du matériel, des conditions de la garantie légale pour défauts et vices cachés qui s'appliquent en tout état de cause dans les conditions des articles 1641 et suivants du code civil.
- La durée de garantie est de 2 ans à compter de la date d'installation ou d'achat et ne saurait excéder 30 mois à partir de la date de fabrication en l'absence de justificatif.
- La garantie couvre l'échange ou la fourniture des pièces reconnues défectueuses à l'exclusion de tout dommage et intérêts.
- Les frais de main d'oeuvre, de déplacement et de transport sont à la charge de l'usager.
- Les détériorations provenant d'une installation non conforme, d'un réseau d'alimentation ne respectant pas la norme NF EN 50160, d'un usage anormal ou du non respect des prescriptions de la dite notice ne sont pas couvertes par la garantie.

Validité de la garantie

- La validité de la garantie est conditionnée, à l'installation et à la mise au point de l'appareil par un installateur professionnel, à l'utilisation et l'entretien réalisés conformément aux instructions précisées dans nos notices et à la maintenance de l'appareil par un professionnel agréé dès la première année d'utilisation suivant son installation.
- Présenter le présent certificat uniquement en cas de réclamation auprès du distributeur ou de votre installateur, en y joignant votre facture d'achat.
- Aucune indemnité ne peut nous être demandée à titre de dommages et intérêts pour quelque cause que ce soit.
- Dans un souci constant d'amélioration de nos matériels, toute modification jugée utile par nos services techniques et commerciaux, peut intervenir sans aucun préavis.
- Les spécifications, dimensions et renseignements portés sur nos documents, ne sont qu'indicatifs et n'engagent nullement notre Société.

Date de mise en service :

Coordonnées de votre installateur chauffagiste ou service après-vente.



SATC :

Rue Monge - ZI Nord - BP 65
85002 La Roche-Sur-Yon Cedex
www.atlantic.fr