

atlantic

CHAUFFÉO-CHAUFFÉO+

Chauffe-eau électrique

Electric water heater - Elektrische boiler

F

EN

NL

NOTICE D'UTILISATION ET D'INSTALLATION

Installation and operating manual
Installatie- en gebruiksvorschriften

À conserver par l'utilisateur

Manual must be kept by end user
Richtlijnen te bewaren door de gebruiker



CHAUFFÉO-CHAUFFÉO+

Chauffe-eau électrique



Nous vous remercions de votre choix et de votre confiance. Les chauffe-eau CHAUFFÉO et CHAUFFÉO+ ont été soumis à de nombreux tests et contrôles afin d'en assurer la qualité et ainsi vous apporter une entière satisfaction.

atlantic

Avertissements Généraux

Cet appareil n'est pas prévu pour être utilisé par des personnes (y compris les enfants) dont les capacités physiques, sensorielles ou mentales sont réduites, ou des personnes dénuées d'expérience ou de connaissance, sauf si elles ont pu bénéficier, par l'intermédiaire d'une personne responsable de leur sécurité, d'une surveillance ou d'instructions préalables concernant l'utilisation de l'appareil. Il convient de surveiller les enfants pour s'assurer qu'ils ne jouent pas avec l'appareil. Cet appareil peut être utilisé par des enfants âgés d'au moins 3 ans et par des personnes ayant des capacités physiques, sensorielles ou mentales réduites ou dénuées d'expérience ou de connaissance, s'ils (si elles) sont correctement surveillé(e)s ou si des instructions relatives à l'utilisation de l'appareil en toute sécurité leur ont été données et si les risques encourus ont été appréhendés. Le nettoyage et l'entretien par l'utilisateur ne doivent pas être effectués par des enfants sans surveillance.

Les enfants de 3 à 8 ans ne sont autorisés à actionner que le robinet relié au chauffe-eau.

INSTALLATION

ATTENTION : Produit lourd à manipuler avec précaution.

- Installer l'appareil dans un local à l'abri du gel (4°C à 5°C minimum).
- La destruction de l'appareil par surpression due au blocage de l'organe de sécurité est hors garantie.
- Prévoir une aération du local d'installation. La température de ce local ne doit pas dépasser 35°C.
- Dans une salle de bain ne pas installer ce produit dans les

 **Manuel à conserver même après installation du produit.**

Avertissements Généraux

volumes V0, V1 et V2 (voir figures page 12).

Si les dimensions ne le permettent pas, ils peuvent néanmoins être installés dans le volume V2 ou le plus haut possible dans le volume V1 pour un horizontal.

- Placer l'appareil dans un lieu accessible.
- Se reporter aux figures d'installation page 13
- Ce produit est destiné pour être utilisé à une altitude maximale de 3000 m.
- Dans le cas d'un chauffe-eau vertical mural, s'assurer que la cloison est capable de supporter le poids de l'appareil rempli d'eau.
- Laisser au-dessous des extrémités des tubes de l'appareil un espace libre au moins égal à 300 mm (100 L) – 480 mm (150 L et 200 L) pour pouvoir intervenir sur les équipements et accessoires.
- Ce chauffe-eau est vendu avec un thermostat ayant une température de fonctionnement supérieure à 60°C en position maximale capable de limiter la prolifération des bactéries de Légionelle dans le réservoir.
- Attention, au-dessus de 50°C, l'eau peut provoquer immédiatement de graves brûlures. Faire attention à la température de l'eau avant un bain ou une douche

RACCORDEMENT HYDRAULIQUE

- Installer obligatoirement à l'abri du gel un organe de sécurité (ou tout autre dispositif limiteur de pression), neuf, de dimensions minimum 3/4" (20/27) (1/2" (15/21) minimum pour le modèle étroit) et de pression 0,7 MPa (7 bar) sur l'entrée du chauffe-eau, qui respectera les normes locales en vigueur.

Avertissements Généraux

- Un réducteur de pression (non fourni) est nécessaire lorsque la pression d'alimentation est supérieure à 0,5 MPa (5 bar). Il devra être installé sur l'arrivée d'eau froide, après le compteur.
- Raccorder l'organe de sécurité à un tuyau de vidange, maintenu à l'air libre, dans un environnement non soumis au gel (4°C à 5°C mini), en pente continue vers le bas pour l'évacuation de l'eau de dilatation de la chauffe ou en cas de vidange du chauffe-eau.
- Il est impératif d'installer un bac de rétention sous le chauffe-eau lorsque celui-ci est positionné dans un faux plafond, des combles ou au-dessus de locaux habités. Une évacuation raccordée à l'égout est nécessaire.

RACCORDEMENT ÉLECTRIQUE

Avant tout démontage du capot, s'assurer que l'alimentation est coupée pour éviter tout risque de blessure ou d'électrocution.

L'installation électrique doit comporter en amont du chauffe-eau un dispositif de coupure omnipolaire (porte fusible, disjoncteur avec une distance d'ouverture des contacts d'au moins 3 mm, disjoncteur différentiel de 30 mA).

La mise à la terre est obligatoire. Une borne spéciale portant le repère  est prévue à cet effet.

ENTRETIEN

- Le dispositif de vidange du groupe de sécurité doit être mis en fonctionnement périodiquement (au moins une fois par mois). Cette manœuvre permet d'évacuer d'éventuels dépôts de tartre et de vérifier qu'il ne soit pas bloqué.

Avertissements Généraux

- Pour vidanger l'appareil, couper le courant, fermer l'alimentation d'eau froide, puis vidanger grâce à la manette du groupe de sécurité en ayant ouvert un robinet d'eau chaude.
- Si le câble d'alimentation est endommagé, il doit être remplacé par le fabricant, son service après-vente ou des personnes de qualification similaire afin d'éviter un danger.

La notice d'utilisation de cet appareil est disponible en contactant le service après-vente.

Manuel d'installation et d'entretien

Chauffe-eau

SOMMAIRE

1.	Avant de commencer	7
1.1.	Contenu du colis	7
1.2.	Accessoires à prévoir.....	7
1.3.	Outils nécessaires	9
1.4.	Main d'œuvre	9
2.	Schéma général d'installation	11
3.	Où installer mon chauffe-eau ?	12
3.1.	Précautions	12
3.2.	Installation spécifique en salle de bain	12
4.	Comment installer mon chauffe-eau ?	13
4.1.	Chauffe-eau vertical mural	13
4.2.	Chauffe-eau vertical sur socle	14
4.3.	Chauffe-eau horizontal mural - Raccordement dessous	14
4.4.	Chauffe-eau horizontal mural - Raccordement côté	15
5.	Raccordement hydraulique du chauffe-eau	15
5.1.	Le raccordement classique	15
5.2.	Le raccordement avec un limiteur de température	16
5.3.	Le raccordement avec un réducteur de pression.....	16
5.4.	Remplissage du chauffe-eau	16
6.	Raccordement électrique du chauffe-eau	17
7.	Mise en service du chauffe-eau	17
8.	Conseils d'entretien domestique.....	18
8.1.	Le groupe de sécurité	18
8.2.	Vidange d'un chauffe-eau	18
8.3.	Entretien de la cuve	18
9.	Champ d'application de la garantie.....	19
9.1.	Des conditions d'environnement anormales	19
9.2.	Une installation non conforme à la réglementation, aux normes et aux règles de l'art.....	19
9.3.	Un entretien défectueux.....	19
10.	Conditions de garantie	20

FR

1. Avant de commencer

1.1. Contenu du colis

Votre colis comprend :

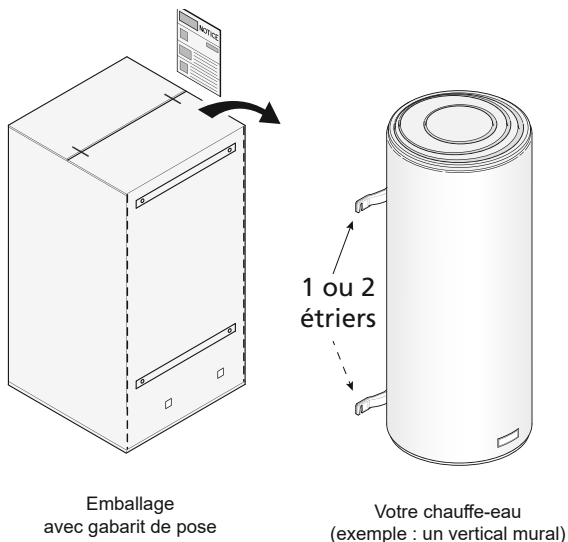

easyFIX pour modèles verticaux
muraux stéatite

50 L	non disponible
75 à 100 litres	1
150 à 200 litres	2

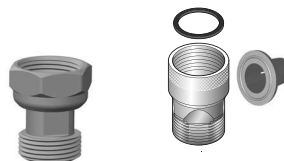

Raccord diélectrique
modèles Stéatite modèles Blindés

1.2. Accessoires à prévoir

1.2.1. Les accessoires obligatoires et conseillés

Pour l'installation de votre chauffe-eau, vous devez prévoir les éléments suivants :

Groupe de sécurité
NEUF
obligatoire



Sortie de câble
murale



Siphon
obligatoire

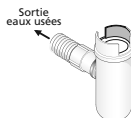

Ruban
d'étanchéité
ou autre

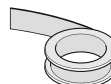

Limiteur de température

Obligatoire en neuf et rénovations lourdes

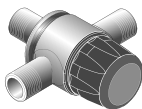

Bac de récupération d'eau

Impératif dans le cas d'une installation à l'étage et au-dessus d'un local habité



Système de fixation (Ø 10 mm mini) (Selon support)

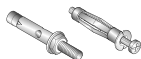

Trépied

(Non compatible avec le chauffe-eau vertical mural Blindé étroit 50 l)

Pour les modèles verticaux muraux. Obligatoire sur les murs non porteurs et recommandé pour les chauffe-eau supérieurs à 100 L



Réducteur de pression

Obligatoire si la pression d'eau de votre habitation est supérieure à 0,5 MPa (5 bar). Il doit être installé à la sortie du compteur. (voir page 15)

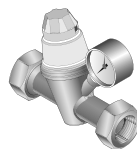

Kit de cerclage pour modèles horizontaux muraux - Raccordement dessous

Obligatoire pour la fixation au plafond. Peut être utilisé pour reprendre les fixations d'un ancien appareil. Permet de faire glisser l'appareil de quelques centimètres lors de la mise en place

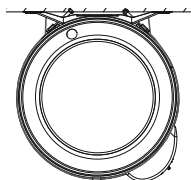

1.2.2. Les accessoires optionnels

Console d'accrochage plafond

(Non compatible avec le chauffe-eau vertical mural Blindé étroit 50 l)

Idéale pour fixer les chauffe-eau verticaux muraux au plafond, quand le mur est non porteur.

Libère de l'espace sous le chauffe-eau.

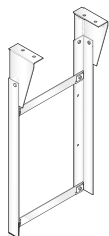

Pattes de fixation universelles

(Non compatible avec le chauffe-eau vertical mural Blindé étroit 50 l)

Idéales pour réutiliser les fixations de votre ancien chauffe-eau sans trous supplémentaires.

Gain de temps à la pose.



Plaques de fixation rapides

(Non compatible avec le chauffe-eau vertical mural Blindé étroit 50 l)

Idéales pour les recoins exigus comme un placard, où il n'y a pas d'accès pour le serrage au mur.

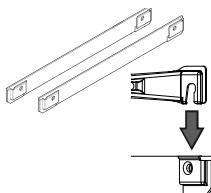

Gain de temps à la pose.

Capacité	Nombre de plaques
50 à 100 litres	1
150 à 200 litres	2

Réhausse

Idéale pour éviter les modifications d'évacuation, pour les chauffe-eau verticaux sur socle.

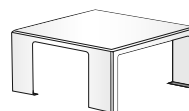

1.3. Outillage nécessaire

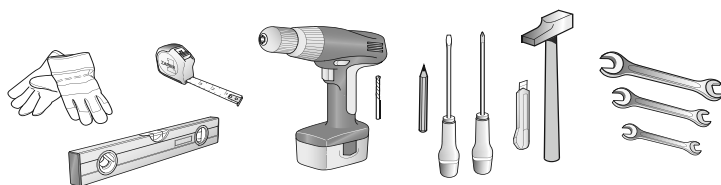

1.4. Main d'œuvre



2 personnes
pour le montage



2 heures

Tableau électrique

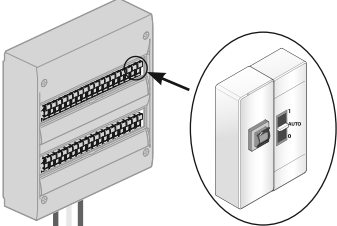

Disjoncteur 16A,
contacteur jour/nuit
et différentiel 30mA

PRECAUTIONS D'INSTALLATION :

- Température du lieu d'installation comprise entre 4°C et 35°C
- Positionner le chauffe-eau le plus près possible des salles d'eau
 - Si le chauffe-eau est installé au-dessus d'un local habité, mettre un bac de récupération d'eau

● Phase
● Terre 
● Neutre

Raccord
di-électrique

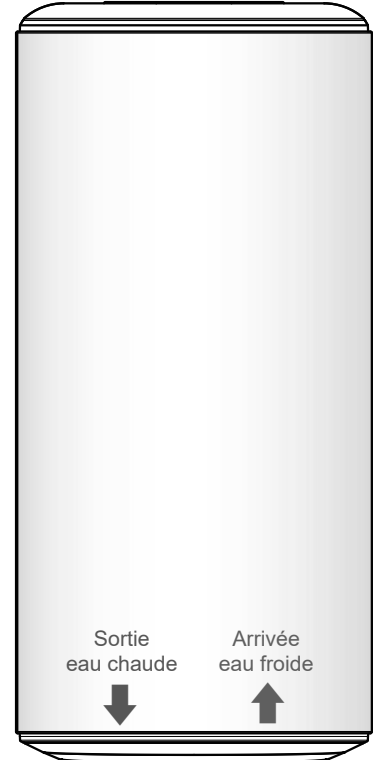

Sortie
eau chaude

Arrivée
eau froide

Siphon

Robinet dans une salle de bain
par exemple

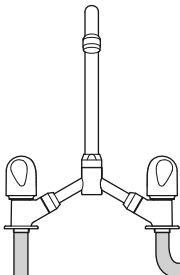
**ATTENTION**

Si votre tuyauterie n'est pas en cuivre (PER, multicouche...), il est **OBLIGATOIRE** d'installer une canalisation en cuivre d'une longueur minimale de 50 cm (DTU.60.1) et/ou un limiteur de température en sortie eau chaude de votre ballon (voir page 15).

Limiteur
de température

Eau froide

Eau chaude

2. Schéma général d'installation

Exemple avec un chauffe-eau vertical mural

Réducteur de pression

Le réducteur de pression est un accessoire supplémentaire qui doit être installé à la sortie de votre compteur d'eau si la pression d'eau de votre habitation s'avère supérieure à 0,5 MPa (5 bar).

Il évitera que la soupape du groupe de sécurité ne s'ouvre de manière intempestive lorsque le chauffe-eau n'est pas en fonctionnement.

Pour connaître la pression d'eau dans votre habitation vous pouvez vous renseigner auprès de votre fournisseur d'eau.

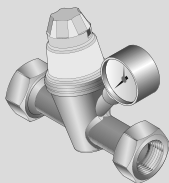

Attention : le réducteur de pression ne doit jamais être placé entre le groupe de sécurité et la cuve du chauffe eau



Réducteur de pression

● Groupe de sécurité

Groupe de sécurité

Le groupe de sécurité est un accessoire obligatoire. Son rôle est de maintenir à l'intérieur du chauffe-eau une pression inférieure à 0,7 MPa (7 bar) pour éviter l'explosion de celui-ci (il remplit donc le même rôle qu'une soupape sur une cocotte minute). Le groupe de sécurité laisse donc s'échapper de l'eau lorsque le chauffe-eau est en fonctionnement. Cet écoulement peut représenter jusqu'à 3% du volume du chauffe eau par cycle de chauffe.

Attention : le groupe de sécurité doit toujours être raccordé directement à l'entrée eau froide du ballon. Rien ne doit être installé entre le groupe de sécurité et le chauffe eau. (aucune vanne, pas de réducteur de pression ...).

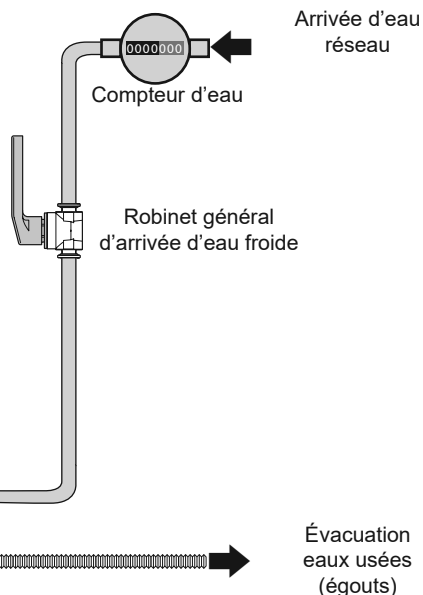

3. Où installer mon chauffe-eau ?

3.1. Précautions

- Choisir un lieu d'installation dont la température sera toujours comprise entre 4°C et 35°C.
- Le chauffe-eau doit être positionné le plus près possible des points de puisages importants (salle de bains, cuisine...).
- S'il est placé en dehors du volume habitable (cellier, garage), les tuyauteries et les organes de sécurité (groupe de sécurité, réducteur de pression) doivent être isolés.
- Prévoir une aération dans le local afin d'éviter les phénomènes de condensation et de corrosion de la peinture du chauffe-eau.
- S'assurer que l'élément support (mur ou plafond) est suffisamment résistant pour recevoir le poids du chauffe-eau plein d'eau (voir tableau page 13).
- Prévoir en face de chaque équipement électrique un espace suffisant de 40 cm pour l'entretien périodique de l'élément chauffant.
- En cas d'installation au-dessus de locaux habités (faux-plafond combles...), il est IMPÉRATIF de prévoir un bac de récupération d'eau raccordé à l'égout sous le chauffe-eau (type bac à douche par exemple).

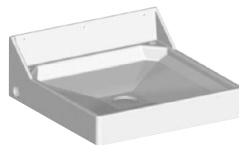

3.2. Installation spécifique en salle de bain

- Installation hors volumes (NF C 15-100).

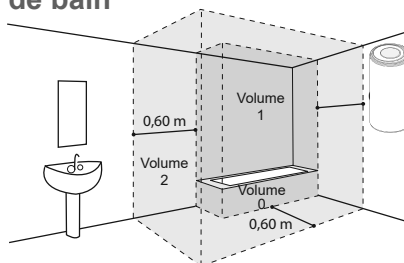

Si les dimensions de la salle de bain ne permettent pas de placer le chauffe-eau hors volumes :

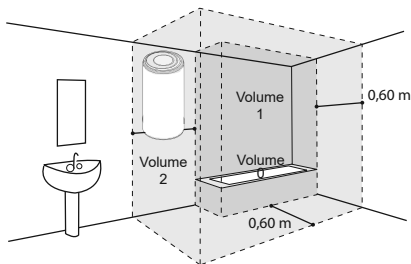

Possible dans le Volume 2

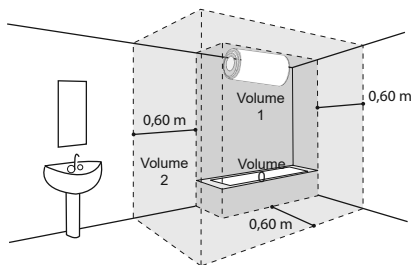

Possible dans le Volume 1 si :

- le chauffe-eau est horizontal et placé le plus haut possible
- les canalisations sont en matériau conducteur
- le chauffe-eau est protégé par un disjoncteur de courant différentiel résiduel (30mA) branché en amont du chauffe-eau

4. Comment installer mon chauffe-eau ?

4.1. Chauffe-eau vertical mural

- ❶ Découper le gabarit imprimé sur le carton et l'utiliser pour faire les marquages.

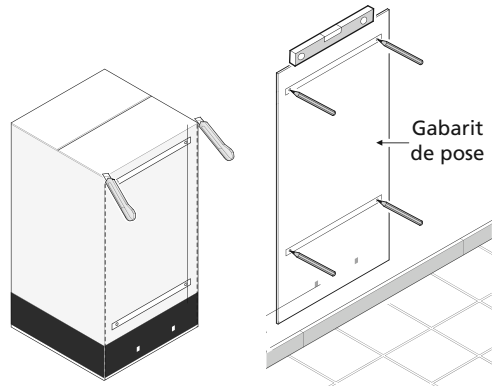

- ❷ Percer puis cheviller en utilisant des fixations de diamètre (\varnothing) 10 mm minimum adaptées à votre mur (plaque de plâtre, béton, brique). Attention : votre mur doit pouvoir supporter le poids du chauffe-eau rempli. Dans le cas contraire, utiliser un trépied (voir paragraphe sur le cas particulier de pose sur trépied).

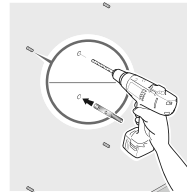

Poids indicatif du chauffe-eau rempli

Capacité	Poids
50 L	75 kg
75 L	100 kg
100 L	150 kg
150 L	200 kg
200 L	250 kg

- ❸ Une fois votre chauffe-eau ou easyFIX mis en place, fixer fermement.



Avec easyFIX pour les modèles verticaux muraux stéatite 75 L à 200 L.

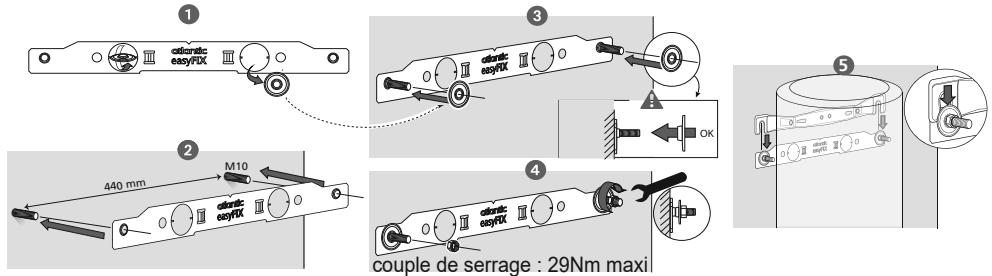

Cas particulier : Pose d'un chauffe-eau vertical mural sur trépied

L'utilisation d'un trépied conforme et compatible est obligatoire pour la pose d'un chauffe-eau d'une capacité supérieure à 100 L sur un mur non porteur (ne pouvant pas supporter le poids du ballon rempli).

Poser le chauffe-eau d'abord sur son trépied pour marquer les points de fixation.

Réaliser les perçages.

Réinstaller le chauffe-eau à sa place.

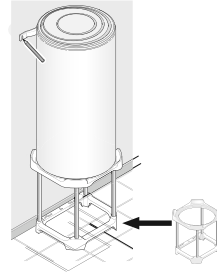

Fixer obligatoirement l'étrier supérieur.

Pose d'un chauffe-eau vertical mural Blindé étroit 50L

Fixer l'étrier sur le mur à l'aide de goujons M8, préalablement scellés et d'écrous M8

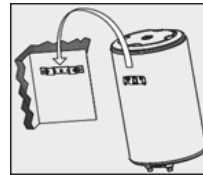

4.2. Chauffe-eau vertical sur socle

La pose d'un chauffe-eau vertical sur socle (fig. ❶) ne nécessite aucune fixation.

Veiller à l'installer sur une surface plane.

Vous pouvez utiliser une réhausse (fig. ❷) pour faciliter le passage des tuyauteries.

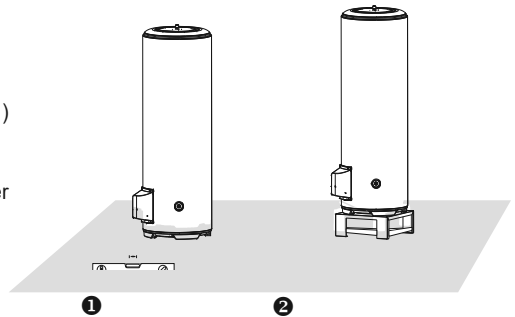

4.3. Chauffe-eau horizontal mural - Raccordement dessous

La pose d'un chauffe-eau horizontal peut se faire au mur, au plafond ou sur le sol.

L'entrée eau froide et la sortie eau chaude doivent toujours être en bas.

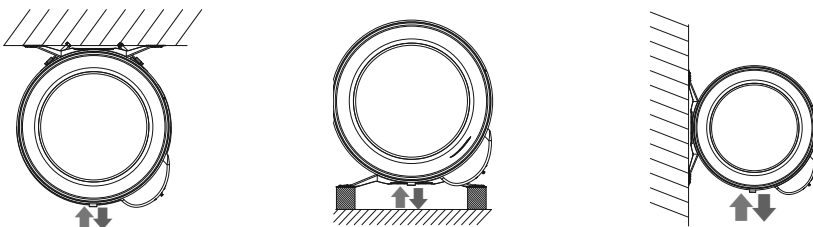

4.4. Chauffe-eau horizontal mural - Raccordement côté



Impératif :

Aligner les piquages verticalement avec la sortie eau chaude (rouge) au-dessus de l'eau froide (bleu).

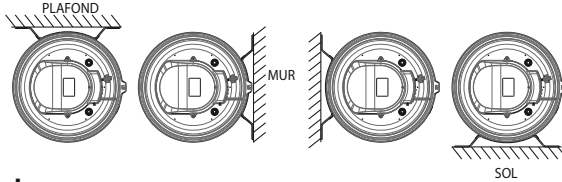

Procédure d'accrochage :

- Assembler les ceintures et les étriers à l'aide de la visserie jointe dans l'emballage sans les serrer (figs. 1 et 2).
- Mettre en place les étriers avec leur ceinture sur le support (mur, plafond, sol), puis serrer.
- Positionner le chauffe-eau en respectant l'une des 4 possibilités d'accrochage.
- Terminer la fixation en bloquant les écrous de la ceinture sur l'étrier.

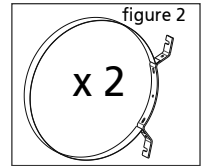
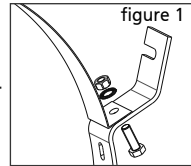

5. Raccordement hydraulique du chauffe-eau

Le chauffe-eau devra être raccordé conformément aux normes et à la réglementation en vigueur dans le pays où il sera installé (pour la France : DTU Plomberie 60-1).

5.1. Le raccordement classique

- 1 Effectuer le branchement du groupe de sécurité NEUF sur l'entrée d'eau froide (bleue) de votre chauffe-eau.
- 2 Placer le siphon sous le groupe de sécurité et relier son évacuation vers l'égoût.
- 3 Visser le raccord diélectrique sur la sortie d'eau chaude (rouge) de votre chauffe-eau.
- 4 Procéder au raccordement de votre tuyauterie sur votre chauffe-eau.



Vos tuyauteries doivent être rigides (cuivre) ou souples (flexibles tressés en inox normalisés) et supporter 100°C à 1 MPa (10 bar). Sinon, utilisez un limiteur de température.

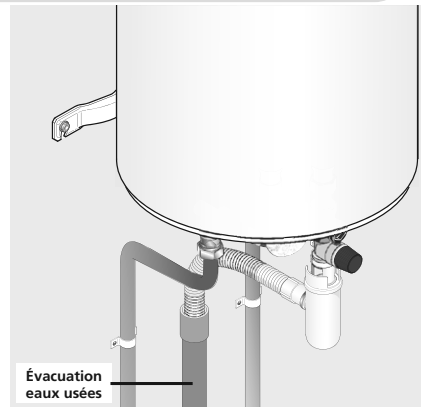
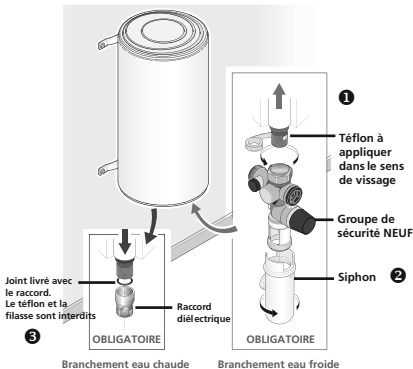

5.2. Le raccordement avec un limiteur de température

Si vos tuyauteries sont en matériaux de synthèse (plastique ou PER par exemple), il est impératif d'installer un limiteur de température (ou régulateur thermostatique).

Le limiteur ne doit jamais être raccordé directement au chauffe-eau.

Le limiteur de température permet de limiter les risques de brûlure.

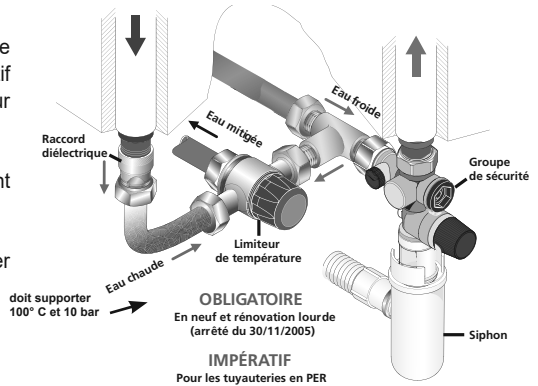

5.3. Le raccordement avec un réducteur de pression

Le réducteur de pression est obligatoire si la pression d'eau de votre habitation s'avère supérieure à 0,5 MPa (5 bar).

Le placer sur l'arrivée d'eau froide, à la sortie de votre compteur d'eau, jamais directement au chauffe-eau.

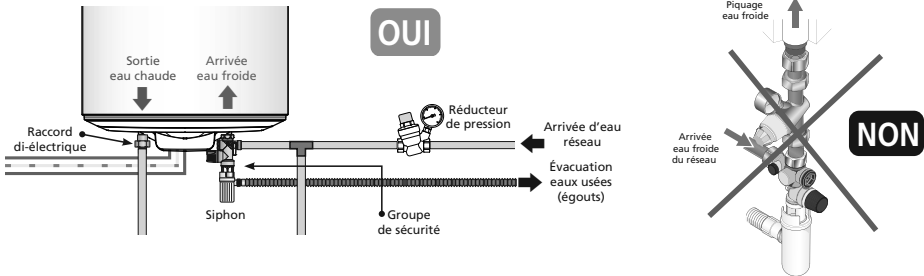

5.4. Remplissage du chauffe-eau

- ❶ Ouvrir les robinets d'eau CHAUDE du logement.
- ❷ Ouvrir la vanne d'arrivée d'eau froide située sur le groupe de sécurité.
- ❸ Le chauffe-eau est rempli dès que vous observerez un écoulement d'eau froide à la sortie des robinets d'eau chaude. Fermez ces derniers.
- ❹ Vérifier le bon fonctionnement du groupe de sécurité en manipulant le robinet de vidange. Un peu d'eau doit s'écouler.
- ❺ Vérifier l'étanchéité au niveau des sortie et entrée d'eau sur le chauffe-eau.



Remplissage :
10 Litres
par minute

Si vous constatez une fuite, essayez de resserrer les raccords.

Si la fuite persiste, procédez à la vidange du chauffe-eau (voir page 18) et refaites les raccords. Recommencez l'opération jusqu'à avoir une étanchéité totale.

6. Raccordement électrique du chauffe-eau



⚠ COUPER LE COURANT !

- ❶ S'assurer de la compatibilité du chauffe-eau avec l'installation électrique.
- ❷ Si le chauffe-eau est pré-câblé, raccorder le câble d'alimentation du chauffe-eau à une sortie de câble (le chauffe-eau ne doit pas être raccordé à une prise).

Si le chauffe-eau n'est pas pré-câblé, l'utilisation d'une liaison en câbles rigides de section minimum 3 x 2,5 mm² en monophasé (phase, neutre, terre) ou 4 x 2,5 mm² en triphasé (3 phases + terre) est impérative (se reporter au paragraphe «Schémas électriques»).



L'utilisation de fils souples est interdite.

- ❸ **Vérifier que le chauffe-eau est rempli en ouvrant un robinet d'eau CHAUDE. De l'eau FROIDE doit s'écouler. Si le chauffe-eau est alimenté alors qu'il est vide, vous risquez de l'endommager (non couvert par la garantie).**
- ❹ Remettre le courant.
- ❺ Un raccordement en direct sur les résistances (sans passer par le thermostat) est formellement interdit car il est extrêmement dangereux, la température de l'eau n'étant plus limitée.



7. Mise en service du chauffe-eau

- ❶ Si votre tableau électrique est équipé d'un contacteur jour/nuit (tarif réduit la nuit), le positionner sur 1 (marche forcée)
- ❷ **Un léger dégagement de fumée peut apparaître pendant le début de la chauffe (fonctionnement NORMAL pour Chauffe+).**

Après un moment, de l'eau doit s'écouler goutte à goutte par le groupe de sécurité (raccordé à une évacuation des eaux usées). Pendant la chauffe et suivant la qualité de l'eau, le chauffe-eau peut émettre un léger bruit analogue à celui d'une bouilloire. Ce bruit est normal et ne traduit aucun défaut.



**Temps de chauffe
MAXI = 8 heures**

- ❸ Attendre la fin de la chauffe pour pouvoir utiliser pleinement votre chauffe-eau (voir tableau des caractéristiques pour connaître le temps estimé selon votre modèle).

Le thermostat est réglé en usine à 65 °C (± 5 °C). Il vous est possible de modifier ce réglage par la molette du thermostat. Diminuer la température de réglage contribue à diminuer les dépôts de calcaire. Pour le modèle vertical mural Blindé étroit 50 l, le témoin de fonctionnement reste allumé uniquement pendant la phase de chauffe.

8. Conseils d'entretien domestique

Pour conserver les performances de votre chauffe-eau pendant de longues années, il est nécessaire de faire procéder à un contrôle des équipements par un professionnel tous les 2 ans.

8.1. Le groupe de sécurité

Manœuvrez régulièrement (au moins une fois par mois), la soupape du groupe de sécurité. Cette manipulation permet d'évacuer les éventuels dépôts pouvant obstruer le groupe de sécurité.

Le non-entretien du groupe de sécurité peut entraîner une détérioration du chauffe-eau (non couvert par la garantie).



8.2. Vidange d'un chauffe-eau

Si le chauffe-eau doit rester sans fonctionner pendant plus d'une semaine (dans une habitation secondaire par exemple), et s'il se trouve dans un lieu soumis au gel, il est indispensable de vidanger le chauffe-eau afin de le protéger contre la corrosion.

Une fois le chauffe-eau vidangé, purger l'ensemble de la tuyauterie de votre habitation (ouvrir l'ensemble des robinets d'eau froide et d'eau chaude de l'habitation afin que tous les tuyaux soient vidés).

- ❶ Couper le courant.
- ❷ Fermer votre robinet général d'arrivée d'eau froide.
- ❸ Ouvrir la molette de la soupape de sécurité ($\frac{1}{4}$ de tour).
- ❹ Ouvrir les robinets d'eau CHAUDE de manière à faire un appel d'air.
- ❺ Le chauffe-eau est vide lorsque l'eau s'arrête de couler au groupe de sécurité.



- La vidange peut prendre jusqu'à 1h30 ou plus.
- ❻ À votre retour, suivre les étapes du paragraphe 7 de « mise en service » (page 17) pour remettre votre chauffe-eau en marche.

8.3. Entretien de la cuve

Vérifier l'état de l'anode magnésium tous les deux ans et remplacer celle-ci si son diamètre est inférieur à 10 mm (pour les modèles ACI, l'anode ne nécessite aucun entretien). Un entretien de la cuve par un professionnel est fortement conseillé tous les 2 - 3 ans en fonction de la qualité de l'eau : vidange et détartrage.

Dans les régions où l'eau est calcaire, il est possible de traiter l'eau avec un adoucisseur. Ce dernier doit être bien réglé et la dureté de l'eau doit rester supérieure à 8°f.

L'utilisation d'un adoucisseur n'entraîne pas de dérogation à notre garantie, sous réserve que celui-ci soit bien réglé, agréé CSTB pour la France, vérifié et entretenu régulièrement.



Ne jetez pas votre appareil avec les ordures ménagères, mais déposez-le à un endroit assigné à cet effet (point de collecte) où il pourra être recyclé.

9. Champ d'application de la garantie

Sont exclues de cette garantie les défaillances dues à :

9.1. Des conditions d'environnement anormales

- Dégâts divers provoqués par des chocs ou des chutes au cours des manipulations après le départ d'usine.
- Positionnement de l'appareil dans un endroit soumis au gel ou aux intempéries (ambiances humides, agressives ou mal ventilées).
- Utilisation d'une eau présentant des critères d'agressivité tels que ceux définis par le DTU Plomberie 60-1 additif 4 eau chaude (taux de chlorures, sulfates, calcium, résistivité et TAC).
- Dureté de l'eau < 8°f.
- Non respect des normes (NF EN 50160) de réseau électrique (alimentation électrique présentant des mini ou maxi de tension, des fréquences non conformes par exemple).
- Dégâts résultant de problèmes non décelables en raison du choix de l'emplacement (endroits difficilement accessibles) et qui auraient pu être évités par une réparation immédiate de l'appareil.

9.2. Une installation non conforme à la réglementation, aux normes et aux règles de l'art

- Absence ou montage incorrect d'un groupe de sécurité neuf et conforme à la norme EN 1487, ou modification de son réglage...
- Mise en place directement sur le chauffe-eau d'un système hydraulique empêchant le fonctionnement du groupe de sécurité (réduction de pression, robinet d'arrêt...) (voir page 15).
- Corrosion anormale des piquages (eau chaude ou eau froide) suite à un raccordement hydraulique incorrect (mauvaise étanchéité) ou absence de manchons diélectriques (contact direct fer-cuivre).
- Raccordement électrique défectueux : non conforme à la norme NF C 15-100 ou aux normes en vigueur dans le pays, mise à la terre incorrecte, section de câble insuffisante, raccordement en câbles souples, non respect des schémas de raccordements prescrits par le constructeur.
- Positionnement de l'appareil non conforme aux consignes de la notice.
- Corrosion externe suite à une mauvaise étanchéité sur la tuyauterie.
- Absence ou montage incorrect du capot de protection électrique.
- Absence ou montage incorrect du passage de câble.
- Chute d'un appareil suite à l'utilisation de fixations non adaptées au support d'installation.

9.3. Un entretien défectueux

- Entartrage anormal des éléments chauffants ou des organes de sécurité.
- Non entretien du groupe de sécurité se traduisant par des surpressions.
- Modification du produit d'origine sans avis du constructeur ou utilisation de pièces détachées non référencées par celui-ci.
- Non respect des conditions d'entretien de l'anode magnésium (voir paragraphe «Entretien de la cuve»).

10. Conditions de garantie

Le chauffe-eau doit être installé par un professionnel ou une personne qualifiée conformément aux règles de l'art, aux normes en vigueur et aux prescriptions de nos notices techniques. Il sera utilisé normalement et régulièrement entretenu par un spécialiste.

Dans ces conditions, notre garantie s'exerce par échange ou fourniture gratuite à notre distributeur des pièces reconues défectueuses d'origine par nos services, ou le cas échéant de l'appareil, à l'exclusion des frais de main-d'œuvre et de transport ainsi que de toutes indemnités et prolongation de garantie.

Notre garantie prend effet à compter de la date de pose (facture d'installation ou d'achat faisant foi). En l'absence de justificatif, la date de prise en compte sera celle de fabrication indiquée sur la plaque signalétique du chauffe-eau, majorée de six mois.

La garantie de la pièce ou du chauffe-eau de remplacement (sous garantie) cesse en même temps que celle de la pièce ou du chauffe-eau remplacé (premier matériel facturé).

Les dispositions des présentes conditions de garantie ne sont pas exclusives du bénéfice au profit de l'acheteur, de la garantie légale pour défauts et vices cachés qui s'appliquent en tout état de cause dans les conditions des articles 1641 et suivants du code civil.

La défaillance d'une pièce ne justifie en aucun cas le remplacement de l'appareil. Atlantic tient à votre disposition l'ensemble des pièces détachées pendant une durée de 10 ans.



Un appareil présumé à l'origine d'un sinistre doit rester sur place à la disposition des experts, le sinistré doit informer son assureur.

Ces appareils sont conformes aux directives 2014/30/UE concernant la comptabilité électromagnétique, 2014/35/UE concernant la basse tension, 2011/65/UE, 2017/2102/UE concernant la ROHS et au règlement 2013/814/UE complétant la directive 2009/125/EC pour l'écoconception.

Manuel d'installation et d'entretien

Chauffe-eau

SOMMAIRE

1.	Caractéristiques techniques.....	22
1.1.	Chauffe-eaux verticaux muraux (VM)	22
1.2.	Chauffe-eaux verticaux muraux (VM) Blindé étroit 50 L Ø 338 mm	24
1.3.	Chauffe-eaux verticaux sur socle(VS)	25
1.4.	Chauffe-eaux horizontaux (HM) raccordement dessous	26
1.5.	Chauffe-eaux horizontaux (HM) raccordement côté	27
2.	Présentation des composants.....	28
2.1.	Composants des modèles verticaux sur socle Blindés.....	28
2.2.	Composants des modèles stables Stéatite.....	29
2.3.	Composants des modèles horizontaux Blindés.....	29
3.	Procédures d'installation spécifiques.....	29
3.1.	Réglage de la température	29
4.	Conditions d'entretien spécifiques	29
4.1.	Pièces pouvant être remplacées.....	29
5.	Aide au dépannage.....	30
5.1.	Pas d'eau chaude	30
5.2.	Compteur électrique qui disjoncte.....	31
5.3.	Eau tiède.....	31
5.6.	Problème de fuite.....	32
5.5.	Bruit de bouillonnement	32
5.4.	Eau trop chaude - vapeur	32

1. Caractéristiques techniques

1.1. Chauffe-eaux verticaux muraux (VM)

		50 litres		75 litres		100 litres	
Tension (V)		220 - 240 V monophasé					
Résistance		Blindée	Stéatite	Blindée	Stéatite	Blindée	Stéatite
Puissance (W)		1 200	1 200	1 200	1 200	1 200	1 200
Dimensions (mm)	Ø	505	505	513	513	513	513
	H	575	575	705	705	835	835
	A	370	370	570	570	750	750
	B	/	/	/	/	/	/
	C	530	530	530	530	530	530
Temps de chauffe réel*		2h26	2h46	4h12	4h09	5h13	5h12
Qpr (Consommation entretien)**		0,71	0,79	1,06	1,07	1,18	1,21
V40 (Quantité d'eau chaude à 40°C)		-	-	137	140	176	182
Poids à vide (kg)		22	22	22	23	26	27
Poids rempli (kg)		72	72	97	98	126	127

		150 litres		200 litres	
Tension (V)		220 - 240 V monophasé			
Résistance		Blindée	Stéatite	Blindée	Stéatite
Puissance (W)		1 600	1 800	2 200	2 200
Dimensions (mm)	Ø	513	513	513	513
	H	1 155	1 155	1 475	1 475
	A	1 050	1 050	1 050	1 050
	B	800	800	800	800
	C	530	530	530	530
Temps de chauffe réel*		5h50	5h12	5h42	6h11
Qpr (Consommation entretien)**		1,61	1,59	1,96	1,98
V40 (Quantité d'eau chaude à 40°C)		279	275	375	373
Poids à vide (kg)		34	35	43	44
Poids rempli (kg)		184	185	243	244

*Temps de chauffe réel pour chauffage de 15° à 65°C

**Consommation d'entretien en kWh pour 24 heures pour de l'eau à 65°C (ambiance 20°C)

		100 litres compact		150 litres compact		200 litres compact	
Tension (V)		220-240 V~ monophasé					
Résistance		Blindée	Stéatite	Blindée	Stéatite	Blindée	Stéatite
Puissance (W)		1 200	1 200	1 600	1 800	2 200	2 200
Dimensions (mm)	Ø	570	570	570	570	570	570
	H	740	740	990	990	1 245	1 245
	A	570	570	750	750	1 050	1 050
	B	/	/	500	500	800	800
	C	590	590	590	590	590	590
Temps de chauffe réel*		5h28	5h32	6h00	5h21	5h55	5h58
Qpr (Conso. entretien)**		1,15	1,16	1,49	1,45	1,83	1,81
V40 (Quantité d'eau chaude à 40°C)		182	182	276	272	363	373
Poids à vide (kg)		29	30	38	39	44	45
Poids rempli (kg)		129	130	188	189	244	245

*Temps de chauffe réel pour chauffage de 15° à 65°C

**Consommation d'entretien en kWh pour 24 heures pour de l'eau à 65°C (ambiance 20°C)

Représentation schématique

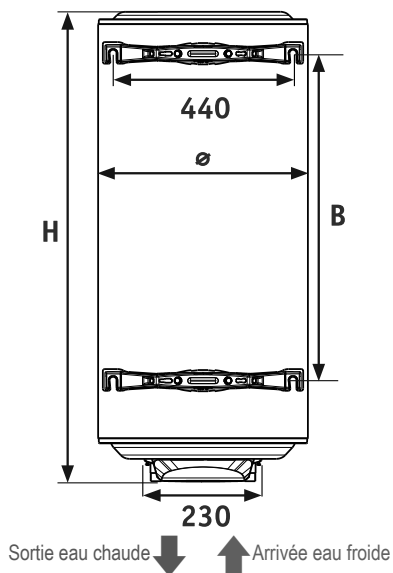
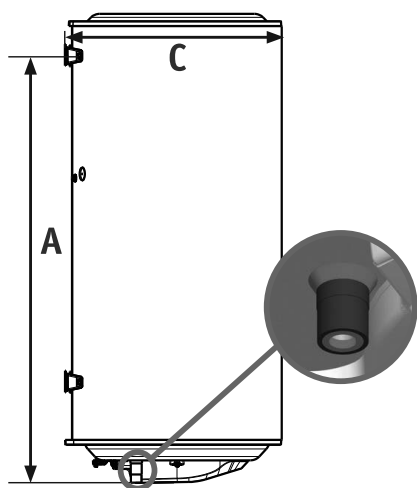

1.2. Chauffe-eaux verticaux muraux (VM) Blindé étroit 50 L Ø 338 mm

		50 litres Blindé étroit sur évier
Tension (V)		230 V monophasé
Résistance		Blindée
Puissance (W)		2 000
Dimensions (mm)	A	918
	B	338
	C	750
	D	345
	E	81
Temps de chauffe réel*		1h36
Qpr (Consommation entretien)**		1,11
Poids à vide (kg)		14,5

Le thermostat est réglé en usine à 65° C ($\pm 5^\circ\text{C}$). Il vous est possible de modifier ce réglage par la molette du thermostat. Diminuer la température de réglage contribue à diminuer les dépôts de calcaire. Le témoin de fonctionnement reste allumé uniquement pendant la phase de chauffe.

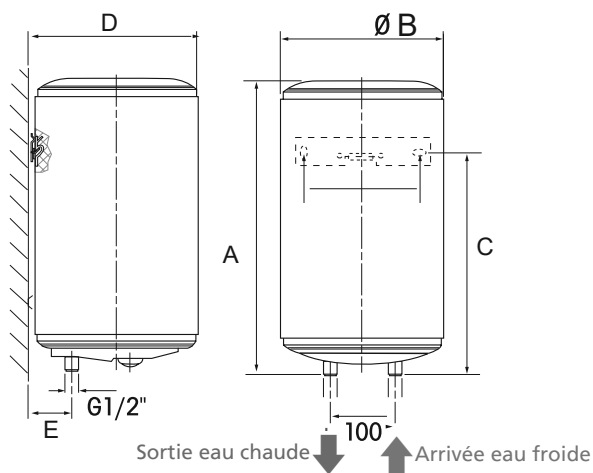

*Temps de chauffe réel pour chauffage de 15° à 65° C

**Consommation d'entretien en kWh pour 24 heures pour de l'eau à 65° C (ambiance 20° C)

1.3. Chauffe-eaux verticaux sur socle(VS)

		200 litres		250 litres		300 litres	
Tension (V)		220-240 V monophasé					Tous courants
Résistance		Blindée	Stéatite	Stéatite	Blindée	Stéatite	Blindée
Puissance (W)		2 200	2 200	3 000	3 000	3 000	3 000
Dimensions (mm)	Ø	575	575	575	575	575	570
	H	1 270	1 270	1 510	1 765	1 765	1 765
	A	280	280	280	280	280	300
	B	590	590	590	590	590	640
Temps de chauffe réel**		5h06	5h22	4h45	5h53	6h08	5h51
Qpr (Consommation entretien)***		1,82	1,85	2,11	2,41	2,50	2,49
V40 (Quantité d'eau chaude à 40°C)		366	364	429	537	537	531
Poids à vide (kg)		47	47	53	60	60	68
Poids rempli (kg)		247	247	303	360	360	368

Représentation schématique

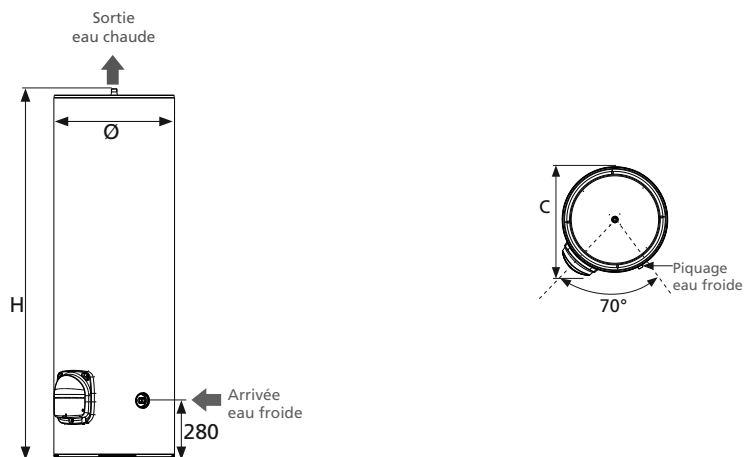

* Appareils livrés câblés en triphasé 230/400V3~ commutables en monophasé 230V~

**Temps de chauffe réel pour chauffage de 15° à 65°C

***Consommation d'entretien en kWh pour 24 heures pour de l'eau à 65°C (ambiance 20°C)

1.4. Chauffe-eaux horizontaux (HM) raccordement dessous

		75 litres	100 litres	150 litres	200 litres
Tension (V)		230 V monophasé			
Résistance		Blindée			
Puissance (W)		1 600	1 600	2 200	2 200
Dimensions (mm)	Ø	520	520	520	520
	H	700	830	1 140	1 460
	A	370	500	800	800
	A1	470	600	900	900
	B	135	135	150	470
	C	145	275	575	575
Temps de chauffe réel*		2h59	3h36	4h03	5h06
Qpr (Conso. entretien)**		1,04	1,16	1,71	1,94
V40 (Quantité d'eau chaude à 40°C)		142,2	176,1	260,6	347,2
Poids à vide (kg)		28	32	39	48
Poids rempli (kg)		103	132	189	248

*Temps de chauffe réel pour chauffage de 15° à 65°C

**Consommation d'entretien en kWh pour 24 heures pour de l'eau à 65°C (ambiance 20°C)

Représentation schématique

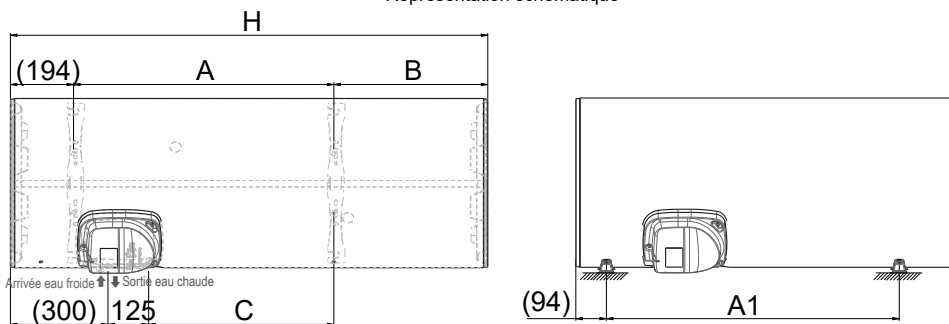

Différentes possibilités d'accrochage :

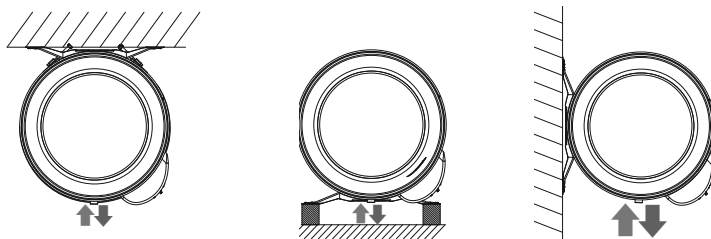

Pour une fixation au plafond, utiliser obligatoirement le kit de cerclage prévu à cet effet (accessoire en option, se reporter à sa notice spécifique).



1.5. Chauffe-eaux horizontaux (HM) raccordement côté

		75 litres	100 litres	150 litres	200 litres
Tension (V)		220-240 V monophasé			
Résistance		Blindée			
Puissance (W)		2 000	2 000	2 000	2 000
Dimensions (mm)	Ø	513	570	570	570
	H	705	740	990	1 245
	B	Variable			
	C	530	590	590	590
Temps de chauffe réel*		2h27	3h15	4h55	6h14
Qpr (Consommation entretien)**		1,41	1,59	1,94	2,38
V40 (Quantité d'eau chaude à 40°C)		152	192	281	369
Poids à vide (kg)		22	29	38	44
Poids rempli (kg)		97	129	188	244

*Temps de chauffe réel pour chauffage de 15° à 65°C

**Consommation d'entretien en kWh pour 24 heures pour de l'eau à 65°C (ambiance 20°C)

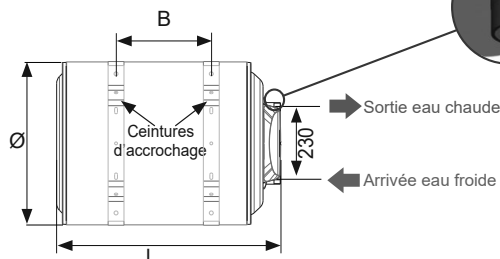
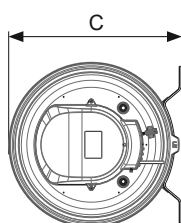

Différentes possibilités d'accrochage :

Aligner les piquages verticalement avec la sortie eau chaude (rouge) au-dessus de l'eau froide (bleu).

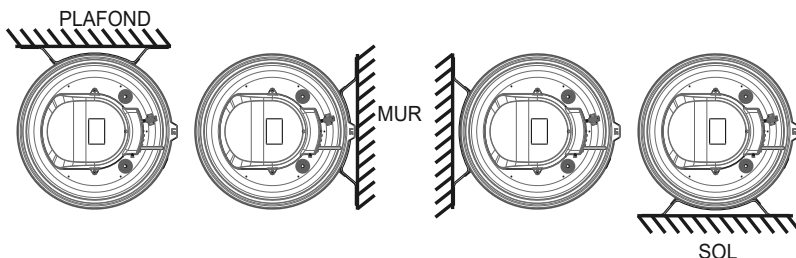

2. Présentation des composants

Composants des modèles verticaux muraux Blindés

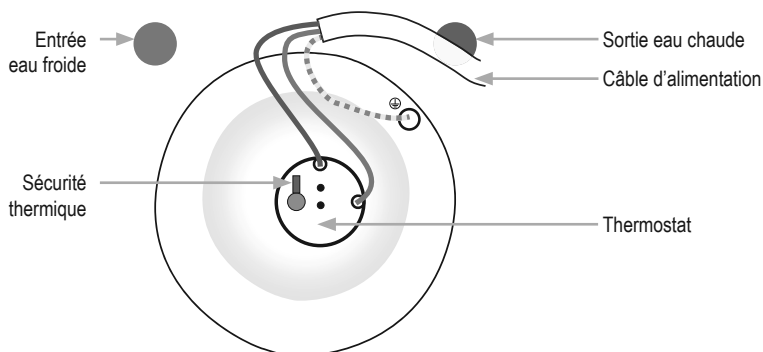

II.2 Composants des modèles verticaux muraux Stéatite

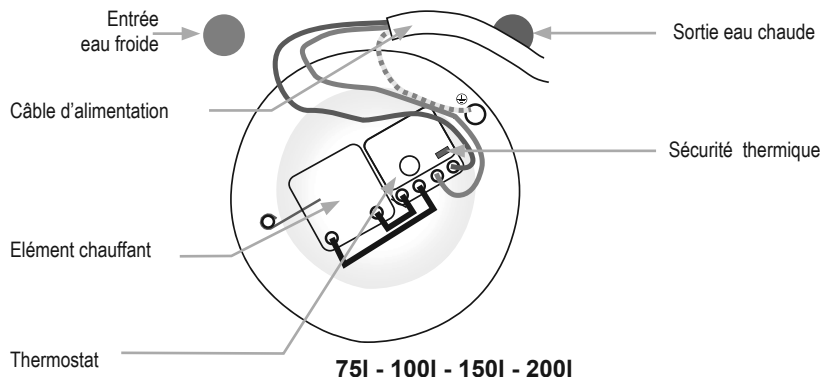

2.1. Composants des modèles verticaux sur socle Blindés

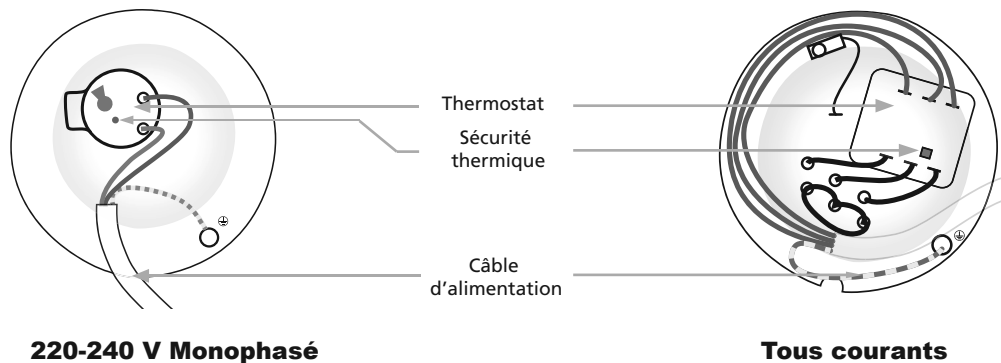

2.2. Composants des modèles stables Stéatite

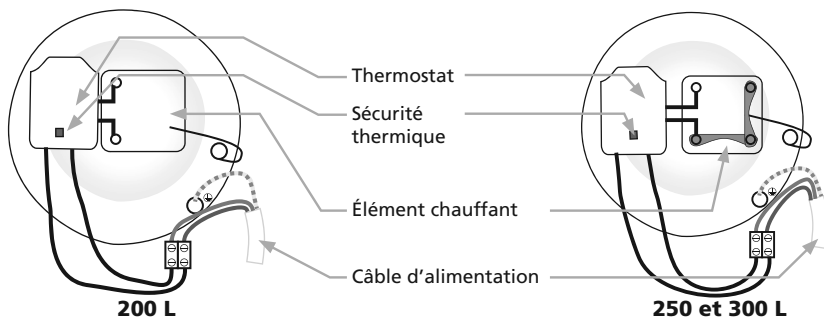

2.3. Composants des modèles horizontaux Blindés

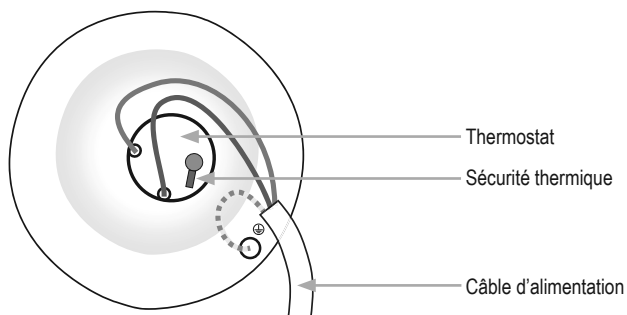

3. Procédures d'installation spécifiques

3.1. Réglage de la température

La température est réglée en usine à 65° C.

La température peut être abaissée en tournant la molette.

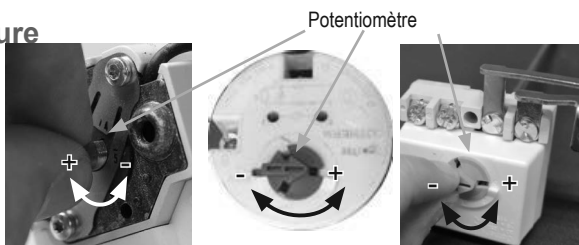

4. Conditions d'entretien spécifiques

4.1. Pièces pouvant être remplacées

- Thermostat
- Élément chauffant
- Capot
- Joint
- Corps de chauffe (uniquement pour les chauffe-eau Stéatite)



Le remplacement du corps de chauffe ou l'ouverture du chauffe-eau implique le remplacement du joint.

Toute opération de remplacement doit être effectuée par une personne habilitée avec des pièces d'origine constructeur.

5. Aide au dépannage

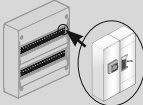
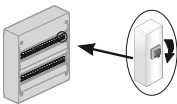
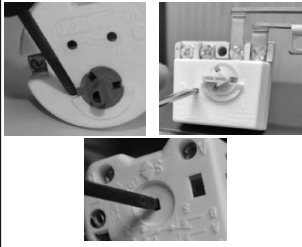
5.1. Pas d'eau chaude

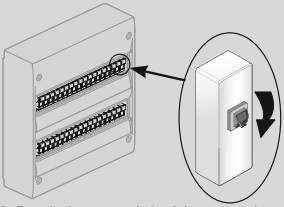
Action à mener	Solution	Cause
<p>1. Faire vérifier par un professionnel l'alimentation électrique (à l'aide d'un multimètre).</p>  <p>2. Si vous avez une tarification Heures pleines / Heures creuses,</p> <p>2.1. Passer en marche forcée depuis votre tableau électrique.</p> <p>2.2. Vérifier la position du disjoncteur (doit être en position ON).</p> 	<p>S'il n'y a pas de courant aux bornes du chauffe-eau : faites intervenir un électricien.</p> <p>S'il y a du courant aux bornes du chauffe-eau, passer à l'action suivante.</p>	<p>Défaut d'alimentation électrique.</p>
<p>1. Couper le courant sur le chauffe-eau (le disjoncteur doit être en position OFF).</p>  <p>2. Réenclencher la sécurité du thermostat en appuyant sur le bouton rouge</p>  <p>3. Si vous avez une tarification HC/HP, passer en marche forcée depuis votre tableau électrique.</p>	<p>Si le thermostat se met en sécurité régulièrement, procéder au détartrage du chauffe-eau (voir chapitre entretien) et resserrer l'ensemble des connexions électriques (après avoir coupé le courant).</p> <p>Si la sécurité n'est pas enclenchée, passer à l'action suivante.</p>	<p>Mise en sécurité du thermostat.</p> <p>NOTA : il est préférable de remplacer le thermostat si celui-ci s'est mis en sécurité de nombreuses fois. (>10 fois)</p>

Action à mener	Solution	Cause
<p>1. Couper le courant sur le chauffe-eau (le disjoncteur doit être en position OFF).</p> 	Valeur nulle ou infinie.	Remplacer la résistance défectueuse.
<p>2. Prendre la mesure de la résistance sur les bornes de l'élément chauffant à l'aide d'un multimètre (en position ohm).</p> 	Valeur ohmique > 0.	Remplacer le thermostat.

5.2. Compteur électrique qui disjoncte

Actions à mener	Solution	Cause
<p>1. Vérifier que le compteur ne disjoncte que lorsque le chauffe-eau se met en chauffe.</p> <p>2. Si vous avez une tarification heures creuses / Heures pleines,</p> <p>2.1 Passer en marche forcée depuis votre tableau électrique.</p> <p>2.2 Vérifier la position du disjoncteur (doit être en position ON).</p>	<p>Le compteur saute dès que le disjoncteur du chauffe-eau est sur ON.</p> <p>Sur un produit blindé : Remplacer l'élément chauffant.</p> <p>Sur un produit stéatite : Nettoyer l'endroit où est logé l'élément chauffant (intérieur creux) à l'aide d'un chiffon ou d'un goupillon de bouteille.</p> <p>Si le problème persiste : Remplacer l'élément chauffant.</p>	<p>Résistance défectueuse.</p> <p>Résidus dans le fourreau de la résistance.</p> <p>Résistance défectueuse.</p>

5.3. Eau tiède

Actions à mener	Solution	Cause
<p>1.1. Couper l'alimentation électrique du chauffe-eau.</p> <p>1.2. Ouvrir le capot plastique.</p> <p>1.3. Mettre le thermostat au maximum. Voir paragraphe III Réglage de la température.</p>	<p>Laisser le réglage du thermostat au maximum afin de profiter d'une eau bien chaude et en quantité suffisante.</p>	<p>Mauvais réglage du thermostat.</p>
<p>2.1. Fermer l'arrivée d'eau froide au groupe de sécurité.</p>  <p>2.2. Ouvrir un robinet d'eau chaude de l'habitation.</p>	<p>Si de l'eau s'écoule du robinet d'eau chaude, alors un des robinets de l'habitation est défectueux.</p> <p>Remplacer le robinet défectueux ou faire appel à un plombier pour qu'il trouve l'origine du problème.</p>	<p>Un robinet (mitigeur) de l'habitation laisse passer de l'eau froide dans le circuit d'eau chaude.</p>

5.6. Problème de fuite

Actions à mener	Solution	Cause
Fuite localisée aux piquages d'eau froide et eau chaude		
<ol style="list-style-type: none"> 1. Couper l'alimentation électrique 2. Procéder à la vidange du chauffe-eau (voir page 18). 	Refaire l'ensemble des raccords (voir page 15, chapitre installation).	Mauvaise étanchéité des raccords.
Fuite localisée au niveau des écrous situés sous le capot plastique		
<ol style="list-style-type: none"> 1. Couper l'alimentation électrique. 2. Procéder à la vidange du chauffe-eau (voir page 18). 	Procéder au remplacement du joint d'étanchéité et de la bride de fermeture.	Joint d'étanchéité détérioré ou corps de chauffe fuyard.
Fuite localisée au niveau de la cuve		
<ol style="list-style-type: none"> 1. Couper l'alimentation électrique. 2. Procéder à la vidange du chauffe-eau (voir page 18). 	Remplacer le chauffe-eau.	Corrosion de la cuve.

5.5. Bruit de bouillonnement

Actions à mener	Solution	Cause
<ol style="list-style-type: none"> 1. Vérifier que le bruit a lieu quand le chauffe-eau est en cours de chauffe. 	Si le bruit a lieu pendant la chauffe, procéder au détartrage du chauffe-eau (voir chapitre entretien page 18).	Chauffe-eau entartré.
	Si le bruit n'a pas lieu pendant la chauffe ou s'il s'agit de bruits de claquements ou s'il a lieu au moment de l'ouverture d'un robinet, faites intervenir un plombier pour qu'il trouve l'origine du problème.	Le chauffe-eau n'est pas en cause.



Sur un produit blindé, il s'agit d'un phénomène normal car la résistance est directement plongée dans l'eau.

5.4. Eau trop chaude - vapeur

Actions à mener	Solution	Cause
<ol style="list-style-type: none"> 1.1. Couper immédiatement l'alimentation électrique du chauffe-eau. 1.2. Vérifier le câblage électrique du chauffe-eau. 	Refaire le câblage électrique du chauffe-eau selon le schéma page 21.	Branchement direct à la résistance sans passer par le thermostat.
<ol style="list-style-type: none"> 2.1 Couper l'alimentation électrique du chauffe-eau. 2.2 Ouvrir le capot plastique. 2.3 Baisser légèrement le réglage du thermostat en tournant la molette. <p>Voir page 29, paragraphe III Réglage de la température.</p>	Régler le thermostat à la température souhaitée.	Thermostat réglé au maximum.

General Warnings

This appliance is not designed to be used by people (including children) of reduced physical, sensory or mental capacity, or those lacking previous experience or knowledge unless they have received prior instruction or supervision from someone responsible for their safety, about the use of the appliance. Children must be supervised to ensure they do not play with the appliance. This appliance may be used by children of 3 years or over, and by people with of reduced physical, sensory or metal capacity, or those lacking experience or knowledge if they are properly supervised or if they have been given instructions about the safe use of the appliance, and made aware of the associated risks. Children must not clean or maintain the appliance without supervision. Children aged from 3 to 8 years are only allowed to operate the tap connected to the water heater.

EN

INSTALLATION

WARNING: The product is heavy, handle with care.

- Install the appliance in a frost-free location (minimum 4°C to 5°C).
- The warranty does not cover destruction of the appliance through excess pressure caused by a blockage in the safety valve.
- Ensure the room is well-ventilated. The temperature of this room should not exceed 35°C.
- When installed in a bathroom, do not install the appliance in volumes V0 and V1 (see diagrams on page 42).
- If there is not sufficient place, they can be installed in the volume V2 or the highest possible in the volume V1 for horizontal model.



This manual should be kept after installing the product.

General Warnings

- Position the appliance where it can be accessed.
- Refer to installation figures page 43.
- This device is intended for use at a maximum altitude of 3000 m.
- In the case of a vertical wall-mounted water heater, ensure that the wall is able to bear the weight of the device filled with water.
- Leave a free space underneath the ends of the tubes of at least 300 mm (100 L) – 480 mm (150 L and 200 L) so that the equipment and accessories can be accessed.
- This water heater is fitted with a thermostat with an operating temperature of more than 60°C at its maximum position, capable of reducing growth of legionella bacteria in the tank. Caution! Above 50°C, water could cause immediate scalds. Check the water temperature before taking a bath or shower.

WATER CONNECTION

- A new safety device which conforms to current standards (in Europe EN 1487), pressure 0,9 MPa - 9 bar and size 3/4" minimum in diameter (1/2" (15/21) minimum from the water heater slim) must be fitted. The safety valve must be protected from frost.
- A pressure reducer (not supplied) is required when the feed pressure is greater than 0.5 MPa (5 bar). It must be fitted to the cold water inlet, after the meter.
- Connect the safety unit to a drain pipe, kept in the open air, in an environment not subject to frost (4°C to 5°C min.), on a continuous downward gradient in order to drain the expansion water from the heater or if draining the water heater.
- It is compulsory to fit a sump below the water heater if mounted in a suspended ceiling, under the roof or above living area. A drain

General Warnings

connected to the sewer is required.

ELECTRICAL CONNECTION

Before the protective cover is removed, make sure that the power supply is switched off in order to prevent any risk of injury or electrocution. The electrical installation must include a single-pole cut-off unit upstream of the water heater (fuse holder, circuit breaker with a contact opening distance of at least 3 mm, and 30 mA differential circuit breaker).

Earthing is mandatory. A special terminal bearing the marking  is designed for this purpose.

MAINTENANCE

- The safety unit's draining device must be switched on periodically (at least once a month). This operation enables any limescale deposits to be removed and to check that it is not blocked.
- To drain the appliance, turn it off, shut off the cold water supply, then drain it using the safety unit handle having already turned on a cold water valve.
- If the power cable is damaged, it must be replaced by the manufacturer, the after-sales service or similarly qualified persons in order to avoid any danger.

The instruction book of this product is available by contacting the after-sales service.

Installation and maintenance manual

Water heater

CONTENTS

1.	Before starting.....	38
1.1.	Contents of the package.....	38
1.2.	Accessories required.....	38
1.3.	Tooling required.....	39
1.4.	Labour.....	39
2.	General installation diagram.....	41
3.	Where to install my water heater?.....	42
3.1.	Precautions.....	42
3.2.	Specific installation in the bathroom.....	42
4.	How to install my water heater?.....	43
4.1.	Vertical wall-mounted water heater.....	43
4.2.	Vertical water heater on base.....	44
4.3.	Horizontal wall-mounted water heater - Underside connection.....	44
4.4.	Horizontal wall-mounted water heater- Side connection.....	45
5.	Water heater water connections.....	45
5.1.	Conventional connection.....	45
5.4.	Connection with a temperature limiter.....	46
5.2.	Connecting to a pressure reducer.....	46
5.3.	Filling the water heater.....	46
6.	Connecting the water heater to the electricity.....	47
7.	Commissioning the water heater.....	47
8.	Domestic maintenance advice.....	48
8.1.	The safety unit.....	48
8.2.	Draining a water heater.....	48
8.3.	Maintaining the tank.....	48
9.	Scope of the warranty.....	49
9.1.	Abnormal environmental conditions.....	49
9.2.	An installation not compliant with the regulations, standards and good practice.....	49
9.3.	Faulty maintenance.....	49
10.	Warranty conditions.....	50

1. Before starting

1.1. Contents of the package

Your package consists of:

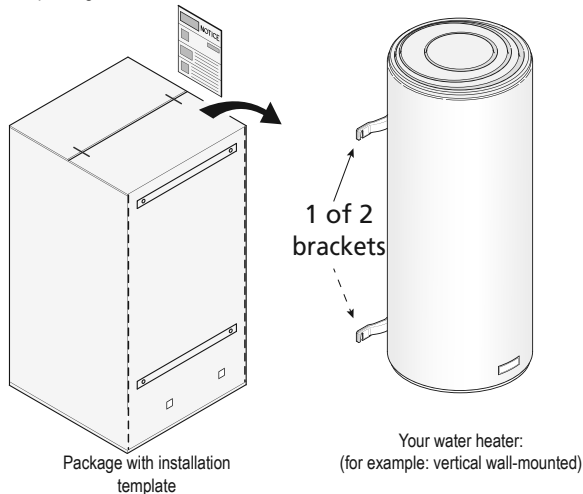

50 liters	unavailable
75 to 100 liters	1
150 to 200 liters	2

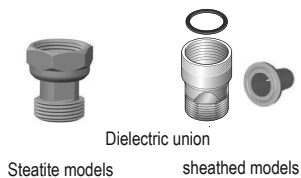

1.2. Accessories required

1.2.1. Mandatory and recommended accessories

To install your water heater, you need the following components:

A NEW
safety unit

Mandatory



Wall outlet cable



Siphon

Mandatory

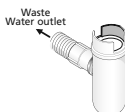

Sealing tape
or other



Temperature
limiter

Mandatory new
and heavy repairs

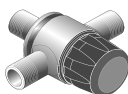

Pressure reducer

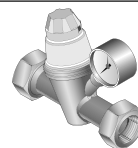

Water retention tank

Essential in the case of an installation
on the floor and above a living space.



Mandatory if the water pressure in your
house is greater than 0.5 MPa (5 bar). It
must be installed at the meter outlet (see
page 40)

Tripod

(Not compatible with 50L immersion slim water heater)

For vertical wall-mounted models. Mandatory for walls not able to hold the weight for water heaters greater than 100 L.

**Mounting system**

(Ø 10 mm min.)

(Depending on support)

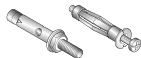
**Surround kit for horizontal wall-mounted versions - Underside connection**

Mandatory for mounting on the ceiling.

Can be used to replace the mountings of an older appliance. Enables the appliance to be slid a few centimetres during installation

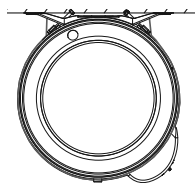
**1.2.2. Optional accessories****Ceiling attachment console**

(Not compatible with 50L immersion slim water heater) Ideal for mounting vertical wall-mounted water heaters to the ceiling, when the wall is not load bearing.

Frees up space under the water heater.

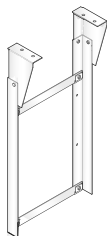
**Universal mounting brackets**

(Not compatible with 50L immersion slim water heater)

Ideal for re-using your old water heater's mountings with no additional holes

Reduced fitting time

**Quick mounting plates**

(Not compatible with 50L immersion slim water heater) Ideal for cramped places like a cupboard, where there is no access for tightening to the wall.

Reduced fitting time.

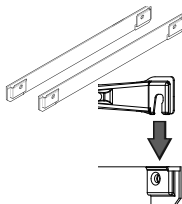
**Riser**

Ideal for avoiding draining modifications on vertical water heaters on a base

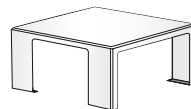

Capacity	Number of plates
50 to 100 litres	1
150 to 200 litres	2

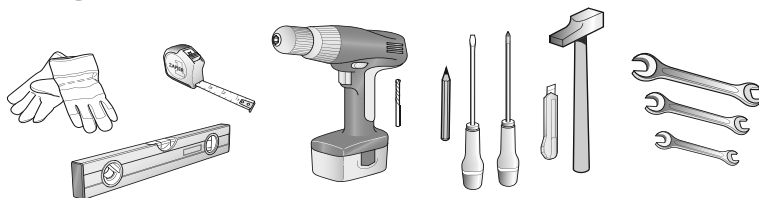
1.3. Tooling required**1.4. Labour**

2 people required for assembly



2 hours

Electrical distribution board

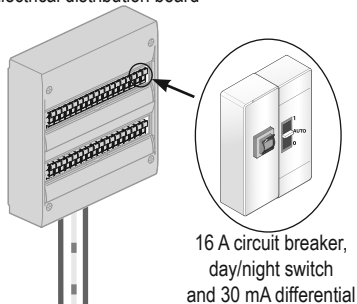
**INSTALLATION PRECAUTIONS:**

- Temperature at the installation point should be between 4°C and 35°C
- Position the water heater as close as possible to the water supply rooms
- If the water heater is installed above a living area, install a water retention tank

● Phase
● Earth
● Neutral



Dielect.
connect.

Siphon

Tap in a bathroom
for example

CAUTION

If your pipes are not made from copper (PER, multi-layer, etc.), it is **MANDATORY** to fit a copper pipe with a minimum length of 50 cm (DTU.60.1) and/or a temperature limiter at your tank's hot water tank. (see page 45)

Temp. limiter

Cold water

Hot water

2. General installation diagram

Example with a vertical wall-mounted water heater

Pressure reducer

The pressure reducer is an additional accessory which should be installed at your water meter's outlet if the water pressure in your house is greater than 0.5 MPa (5 bar).

It prevents the safety unit's valve from opening erratically when the water heater is not operational. To determine the water pressure in your house, you can find out more from your water supplier.

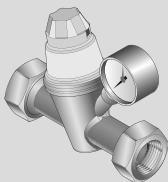

Warning: the pressure limiter must never be positioned between the safety unit and the cold water inlet



Pressure reducer

Safety unit

Safety unit

The safety unit is a mandatory accessory. Its role is to maintain an interior water pressure of 0.7 MPa (7 bar) to prevent explosion (it fulfils the same role as a valve on a pressure cooker). The safety unit therefore lets water escape when the water heater is operational. This flow may represent up to 3% of the volume of the water heater cycle.

Caution: the safety unit must always be directly connected to the tank's cold water tank. Nothing should be fitted between the safety unit and the water heater. (no valve, no pressure limiter, etc.).

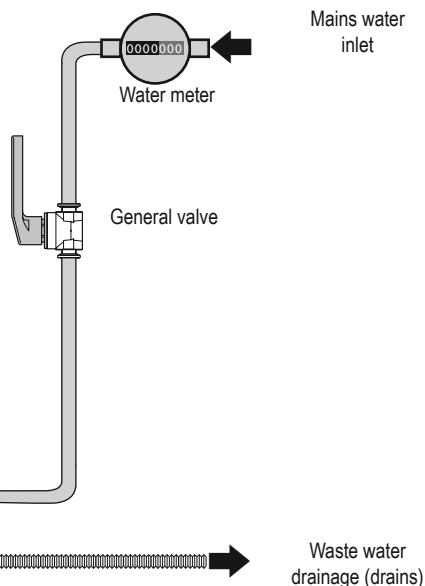

3. Where to install my water heater?

3.1. Precautions

- Choose a place of installation whose temperature is always between 4°C and 35°C.
- The water heater must be positioned as close as possible to the major draw-off points (bathroom, kitchen, etc.)
- If it is positioned outside the living area (cellar, garage), the pipes and the safety units (safety unit, pressure limiter) must be insulated.
- Make provision in the room for ventilation to prevent condensation and corrosion of the water heater paint.
- Ensure that the supporting element (wall or ceiling) is sufficiently resistant to accommodate the weight of the water heater full of water (see table page 43).
- Make provision for a space of 40 cm for the periodic maintenance of the heater element.
- In the case of installation above living rooms (suspended ceilings, attics, etc.), it is **ESSENTIAL** to make provision for a water collection tank connected to the drain under the water heater (shower type tank for example).

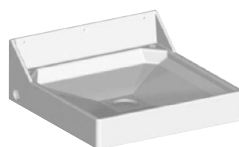

3.2. Specific installation in the bathroom

- Installation outside these areas (NF C 15-100 or standards in force in the country).

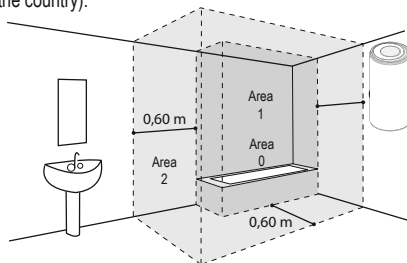

If bathroom dimensions do not allow the water heater to be positioned outside these areas :

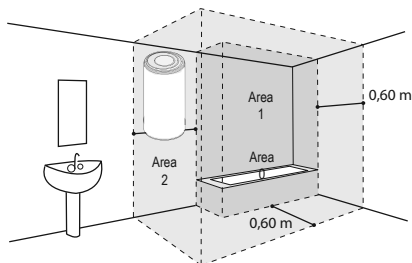

Possible in Area 2

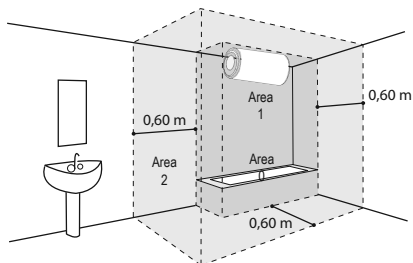

Possible in Area 1 if:

- the water heater is horizontal and positioned as high as possible
- the pipes are made from conductive material
- the water heater is protected by a circuit breaker residual differential current (30mA) connected

4. How to install my water heater?

4.1. Vertical wall-mounted water heater

- 1 Cut the template printed on the cardboard and use it to make the markings

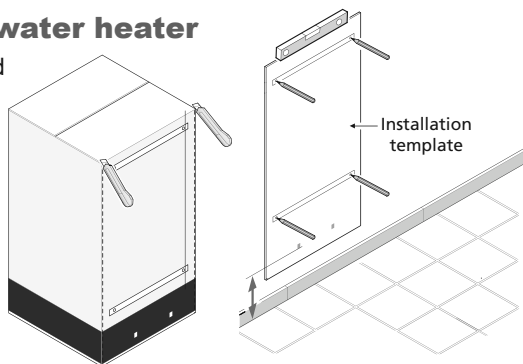

- 2 Drill then plug using (\varnothing) 10 mm minimum diameter mountings suitable for your wall (plasterboard, concrete, brick).
Warning: your wall must be able to bear the weight of the full water heater.
If it cannot, use a tripod (see section dedicated to fitting on a tripod).

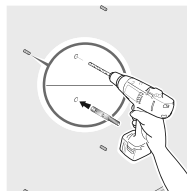

Approximate weight of full water heater

Capacity	Weight
50 L	75 kg
75 L	100 kg
100 L	150 kg
150 L	200 kg
200 L	250 kg

- 3 Once your water heater or easyFIX is in place, fix it on firmly

Without easyFIX

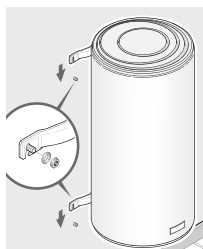

With easyFIX for Steatite vertical wall-mounted models 75 L to 200 L.

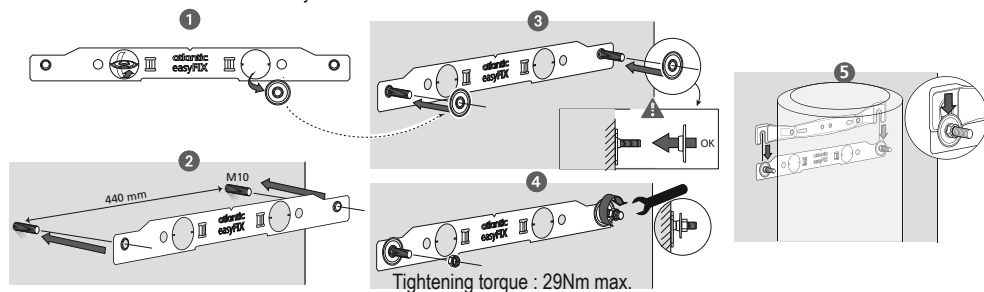

Specific case:**Fitting a vertical wall-mounted water heater on a tripod**

The use of a compliant and compatible tripod is mandatory when fitting a water tank with a capacity greater than 100 L on a non load-bearing wall (cannot support the weight of the full tank).

First fit the water heater on its tripod in order to mark the mounting points.

Carry out the drilling.

Put the water heater back in place.

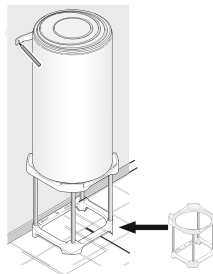

Must mount the upper bracket.

Fitting a vertical wall-mounted water heater Blinded 50L Slim

Fasten the wall plate to the wall using M8 studs (pre-fixed on the wall) and M8 nuts

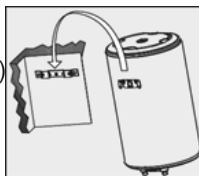
**4.2. Vertical water heater on base**

Fitting a vertical water heater on a base (fig. 1)

does not require mounting.

Make sure you fit it on a flat surface.

You can use a riser (fig. 2)

to facilitate routing of the pipes.

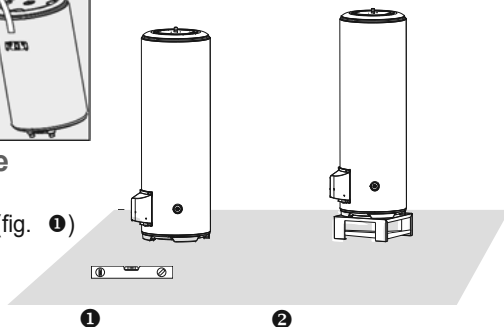
**4.3. Horizontal wall-mounted water heater - Underside connection**

A horizontal water heater can be fitted to the wall, ceiling or floor.



The cold water inlet and the hot water outlet must always be at the bottom.

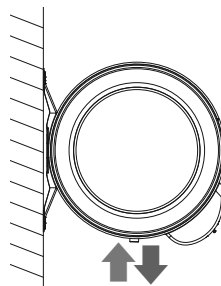
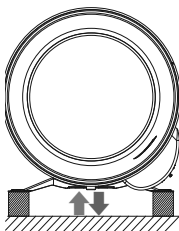
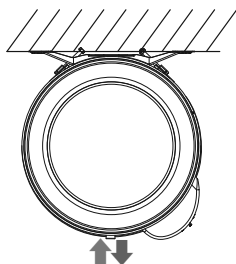

Leave a free space of 400 mm underneath the cover in case the heater element in case the heater element needs to be replaced.

4.4. Horizontal wall-mounted water heater- Side connection



Essential:

Align the pick-ups vertically with the hot water outlet (red) above the cold water (blue).

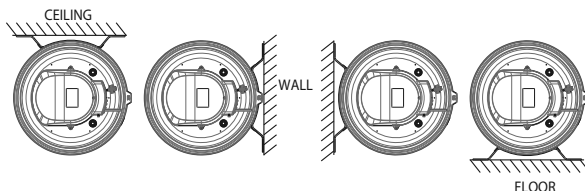

Mounting procedure:

- Assemble the belts and brackets using the nuts and bolts in the package without tightening them (figs. 1 and 2)
- Fit the brackets with their belt on the support (wall, ceiling, floor), then tighten
- Position the water heater using one of the 4 mounting options.
- Complete the mounting procedure by tightening the belt nuts on the bracket

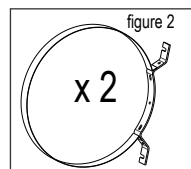
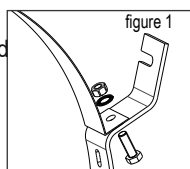

5. Water heater water connections

The water heater must be connected in accordance with the standards and regulations in the country in which it is installed (for France: DTU Plumbing 60-1).

5.1. Conventional connection

- 1 Connect the NEW safety unit to the cold water inlet (blue) on your water heater.
- 2 Place the siphon under the safety unit and connect its drain pipe to the drain.
- 3 Tighten the dielectric connection onto the hot water outlet (red) on your water heater.
- 4 Tighten your pipes on your water heater.



WARNING

Your pipes must be rigid (copper) or flexible (standardised braided stainless steel hoses) and able to withstand 100°C and 1 MPa (10 bar). Otherwise, use a temperature limiter.

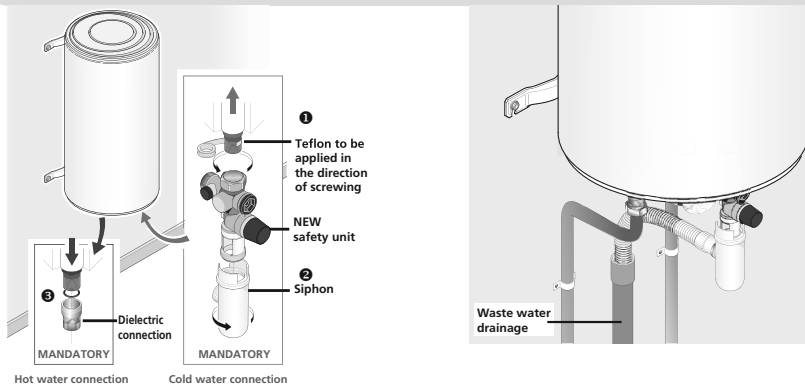

5.4. Connection with a temperature limiter

If your pipes are made from synthetic materials (plastic or PER for example), it is essential to fit a temperature limiter (or thermostatic regulator).

The limiter must never be connected directly to the water heater.

The temperature limiter enables the risks of burning to be limited.

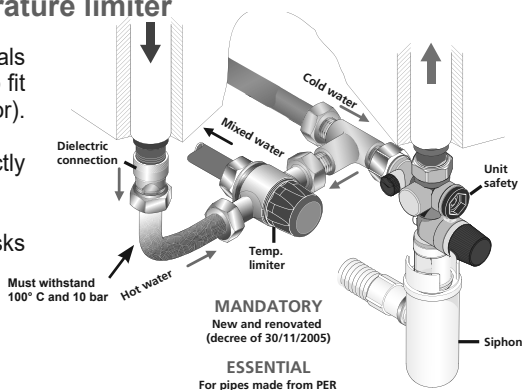

5.2. Connecting to a pressure reducer

The pressure reducer is mandatory if the water pressure in your home is greater than 0.5 MPa (5 bar).

Place it on the cold water inlet, to your water meter outlet, never directly to the water heater.

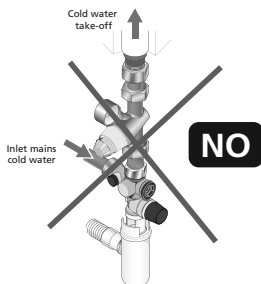
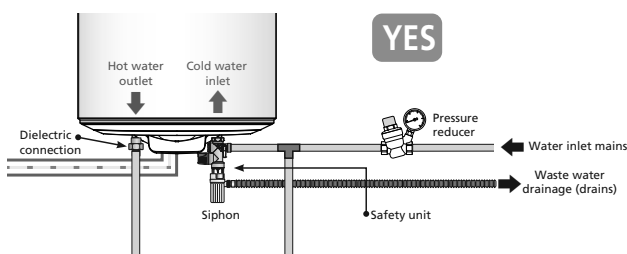

5.3. Filling the water heater

- ❶ Turn on the house's HOT water taps.
- ❷ Turn on the cold water valve located on the safety unit.
- ❸ The water heater is filled as soon as you notice a flow of cold water at the hot water valve outlet. Close these.
- ❹ Check that the safety unit is operating correctly by moving the drain valve. A little water should flow out.
- ❺ Check the sealing at the water inlet and outlets on the water heater. If you notice a leak, try to retighten the connections. If the leak persists, drain the water heater (see page 48) and retighten the connections. Start the operation again until full sealing is achieved.



Filling:
10 litres
a minute

6. Connecting the water heater to the electricity



**SWITCH OFF
THE ELECTRICITY!**

- 1 Check the compatibility of the water heater with the electrical installation.
- 2 If the water heater is pre-wired, connect the water heater's power supply cable to a cable outlet (the water heater should not be connected to a socket).

If the water heater is not pre-wired, the use of a rigid cable connection with a minimum cross-section of $3 \times 2.5 \text{ mm}^2$ in single-phase (phase, neutral, earth) or $4 \times 2.5 \text{ mm}^2$ in three-phase (3 phases + earth) is essential (refer to the «wiring diagram» section).

The use of flexible wires is prohibited.

- 3 Check that the water heater is full by turning on a **HOT** water tap. **COLD** water should flow out.
If the water heater is switched on when it is empty, there is a risk of damage (not covered by the warranty).
- 4 Switch the electricity back on.
- 5 A direct connection to the resistors (without passing through the thermostat) is strictly forbidden as it is extremely dangerous, the water temperature would not be limited.

7. Commissioning the water heater

- 1 If your electrical distribution board is equipped with a day/night switch (reduced night tariff), move it to 1 (forced operation).
- 2 **There may be some light smoke when heating starts (NORMAL operation for Chauffe+).**
After a while, water should flow drop by drop through the safety unit (connected to a waste water drain pipe). During heating, and depending on the water quality, the water heater can emit a sound similar to that made by a kettle. This sound is normal and does not mean there is a fault.
- 3 Wait for heating to finish before using your water heater fully (see specifications table to determine the estimated time depending on your model).



**Heating
time
MAX = 8 hours**

The thermostat is set in the factory to $65 \text{ }^\circ\text{C}$ ($\pm 5 \text{ }^\circ\text{C}$). It is possible to modify this setting by the thermostat knob. Reducing the regulation temperature can help reduce limescale. For 50L immersion slim water heater, indicator light is on during heating phase only.

8. Domestic maintenance advice

Your appliance should be checked by a professional every 2 years, in order to guarantee its long-term performance.

8.1. The safety unit

Move the safety unit valve regularly (at least once a month).

This allows deposits which could block the safety unit to be drained away.

Failure to perform maintenance on the safety unit may result in deterioration of the water heater (not covered by the warranty).



8.2. Draining a water heater

If the water heater needs to remain switched off for more than a week (in a second residence for example), and it is located in a place exposed to frost, it is essential to drain the water tank in order to protect against corrosion.

Once the water heater is drained, bleed all the pipes in your house (turn on all your house's cold and hot water taps so that the pipes are empty).

⚠ SWITCH OFF THE ELECTRICITY!



- ❶ Switch off the power
- ❷ Turn off your general cold water inlet valve.
- ❸ Turn the safety valve wheel ($\frac{1}{4}$ of a turn).
- ❹ Turn on the HOT water valves in order to draw in the air.
- ❺ The water heater is empty when the water stops flowing to the safety unit. Draining can take up to one and a half hours or more.
- ❻ Once completed, follow the steps in paragraph 7 "commissioning" (page 47) to return your water heater to working order.



8.3. Maintaining the tank

Check the condition of the magnesium anode every two years and replace it if its diameter is less than 10 mm (in the case of ACI versions, the anode does not require any maintenance). It is strongly recommended to have maintenance performed on the tank by a professional every 2 - 3 years depending on the quality of the water: draining and limescale removal. In areas where the water is hard, it is possible to treat the water with a softener. This should be regulated and the water hardness should remain greater than 8°f. Using a softener does not invalidate our warranty as long as it is used in accordance with professional standards, and is checked and maintained regularly.



Do not throw your appliance away in the domestic waste, but take it to a specially designated place (collection point) where it can be recycled.

9. Scope of the warranty

Failures caused by the following are not covered under this warranty:

9.1. Abnormal environmental conditions

- Damage caused by impacts or falls during handling after leaving the factory.
- Placing the appliance in a place exposed to frost or adverse weather conditions (damp, aggressive or poorly ventilated environments).
- Using a water with aggressivity criteria such as defined by the Plumbing DTU 60-1 addendum 4, hot water (chlorine content, sulphates, calcium, resistivity and TAC).
- Water hardness < 8°f.
- Non-compliance with electrical mains standards (NF EN 50160) (power supply does not demonstrate min. or max. voltage, non-compliant frequencies, for example).
- Damage resulting from problems which cannot be detected due to the choice of position (difficult to access places) and which could have been avoided by immediate repair of the appliance.

9.2. An installation not compliant with the regulations, standards and good practice

- Missing or incorrect assembly of a safety unit compliant with standard EN 1487, or a change to its settings, etc.
- Fitting a hydraulic system directly onto the water system preventing operation of the safety unit (reduction in pressure, stop cock, etc.) (see page 45).
- Abnormal corrosion of pick-ups (hot or cold water) due to an incorrect water correction (incorrect sealing) or lack of dielectric sleeves (direct iron-copper contact).
- Faulty electrical connection: not compliant with standard NF C 15-100 or standards in force in the country, incorrect earthing, insufficient cable thickness, flexible cables connected, non-compliance with the connection diagrams provided by the manufacturer.
- Position of the appliance not compliant with the information in the instructions.
- External corrosion due to poor pipe sealing.
- Protective cover is missing or not correctly fitted.
- Cable sleeve is missing or incorrectly fitted.
- Appliance falls due to the use of mountings not suitable for supporting the installation.

9.3. Faulty maintenance

- Abnormal scaling of heater elements or safety units.
- Non-maintenance of the safety unit resulting in pressure surges.
- Modification of the original product without the manufacturer's advice or using spare parts not recommended by the manufacturer.
- Non-compliance with the magnesium anode maintenance conditions (see «tank maintenance» paragraph).

These devices comply with the directive 2014/30/UE according to electromagnetic compatibility, 2014/35/UE according to low voltage, 2011/65/UE, 2017/2102/UE according to ROHS directive and Commission Delegated Regulation 2013/814/UE supplementing 2009/125/EC regulation for ecodesign.

10. Warranty conditions

The water heater should be installed by a qualified professional in accordance with professional practice, the standards in force and our technical instructions.

It will be used normally and regularly maintained by a specialist.

In these conditions, our warranty covers the exchange or free supply to our Distributor or Installer of replacements to parts agreed to be defective by our staff, or if necessary of the appliance. It does not cover labour costs, transport costs, or any compensation or extension of the warranty.

The warranty takes effect on the date it is installed, the invoice for installation acting as proof. In the absence of documentary evidence, the date the warranty takes effect will be six months after the date of manufacture shown on the identification plate of the water heater.

The warranty on a part or a water heater replaced under warranty ceases at the same time as that of the part or water heater it replaced. (first part invoiced).

The provisions of these conditions of warranty do not exclude the benefits to the purchaser, or the legal warranty against faults and hidden defects which apply in all cases under the conditions of articles 1641 et seq. of the civil code.

In no case does the failure of a part justify the replacement of the water heater. Atlantic holds all the spare parts at your disposal for a period of 10 years.



An appliance which is presumed to have caused a fire must be left in place for examination by experts. The person affected should inform his insurance company.

Installation and Maintenance manual

Water heater

CONTENTS

1.	Technical specifications	52
1.1.	Vertical wall-mounted water heater (VW).....	52
1.2.	Vertical water heater Blinded 50L Slim	54
1.3.	Vertical water heater on base (VB).....	55
1.4.	Horizontal water heater (HW) with underside connection.....	56
1.5.	Horizontal water heater (HW) side connection	57
2.	Presentation of the components	58
2.1.	Components making up the shielded vertical wall-mounted models	58
2.2.	Components making up Steatite vertical wall-mounted models	58
2.3.	Components making up vertical versions on shielded base	58
2.4.	Steatite stable model components.....	59
2.5.	Shielded horizontal model components.....	59
3.	Specific installation procedures	59
3.1.	Adjusting the temperature.....	59
4.	Specific maintenance conditions.....	59
4.1.	Parts that can be replaced	59
5.	Troubleshooting guide.....	60
5.1.	V.1 No hot water	60
5.2.	Electric meter which breaks the circuit.....	61
5.3.	Lukewarm water.....	61
5.6.	Leak problem	62
5.5.	Boiling noise.....	62
5.4.	Water is too hot - steam.....	62

1. Technical specifications

1.1. Vertical wall-mounted water heater (VW)

		50 litres		75 litres		100 litres	
Voltage (V)		220 - 240 V single-phase					
Resistance		Shielded	Stearite	Shielded	Stearite	Shielded	Stearite
Power (W)		1,200	1,200	1,200	1,200	1,200	1,200
Dimensions (mm)	Ø	505	505	513	513	513	513
	H	575	575	705	705	835	835
	A	370	370	570	570	750	750
	B	/	/	/	/	/	.
	C	530	530	530	530	530	530
Real heating time*		2 h 26 min	2 h 46 min	4 h 12 min	4h 09 min	5 h 13 min	5 h 12 min
Qpr (Maintenance consumption)**		0.71	0.79	1.06	1.07	1.18	1.21
V40 (Amount of hot water at 40°C)		-	-	137	140	176	182
Weight when empty (kg)		23	22	22	23	26	27
Weight when full (kg)		73	73	97	98	126	127

		150 litres		200 litres	
Voltage (V)		220 - 240 V single-phase			
Resistance		Shielded	Stearite	Shielded	Stearite
Power (W)		1,600	1,800	2,200	2,200
Dimensions (mm)	Ø	513	513	513	513
	H	1,155	1,155	1,475	1,475
	A	1,050	1,050	1,050	1,050
	B	800	800	800	800
	C	530	530	530	530
Real heating time*		5 h 50 min	5 h 12 min	5 h 42 min	6 h 11min
Qpr (Maintenance consumption)**		1.61	1.59	1.96	1.98
V40 (Amount of hot water at 40°C)		279	275	375	373
Weight when empty (kg)		34	35	43	44
Weight when full (kg)		184	185	243	244

*Real heating time for heating from 15° to 65°C

**Maintenance consumption in kWh for 24 hours for water at 65°C (ambiance 20°C)

		100 litres compact		150 litres compact		200 litres compact	
Voltage (V)		220-240 V~ single-phase					
Resistance		Shielded	Steatite	Shielded	Steatite	Shielded	Steatite
Power (W)		1,200	1,200	1,600	1,800	2,200	2,200
Dimensions (mm)	Ø	570	570	570	570	570	570
	H	740	740	990	990	1,245	1,245
	A	570	570	750	750	1,050	1,050
	B	/	/	500	500	800	800
	C	590	590	590	590	590	590
Real heating time*		5 h 28 min	5h 32 min	6 h 00 min	5h 21 min	5 h 55 min	5h 58 min
Qpr (Maintenance consumption)**		1.15	1.16	1.49	1.45	1.83	1.81
V40 (Amount of hot water at 40°C)		182	182	276	272	363	373
Weight when empty (kg)		29	30	38	39	44	45
Weight when full (kg)		129	130	188	189	244	245

*Real heating time for heating from 15° to 65°C

**Maintenance consumption in kWh for 24 hours for water at 65°C (ambiance 20°C)

Diagrammatic representation

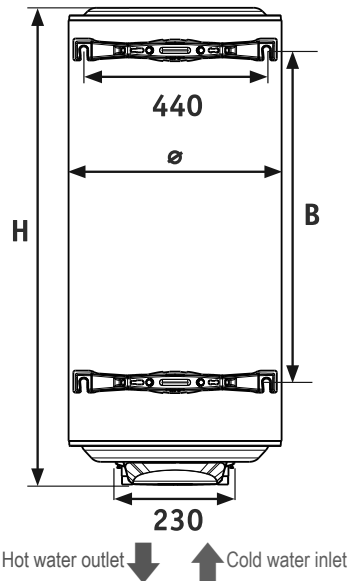
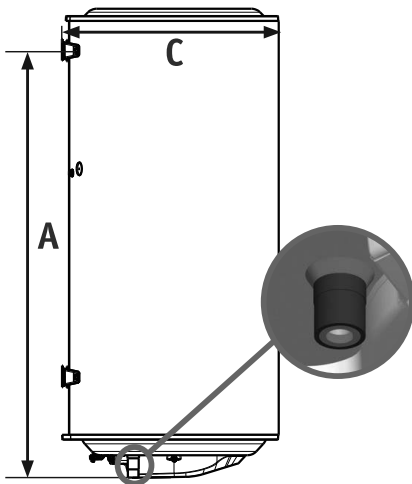

1.2. Vertical water heater Blinded 50L Slim

		Blinded 50L Slim
Voltage (V)		230 V single-phase
Resistance		Shielded
Power (W)		2 000
Dimensions (mm)	A	918
	B	338
	C	750
	D	345
	E	81
Real heating time*		1h36
Qpr (Maintenance consumption)**		1,11
Weight when full (kg)		14,5

The thermostat is set in the factory to 65° C ($\pm 5^\circ\text{C}$). It is possible to modify this setting by the thermostat knob. Reducing the regulation temperature can help reduce limescale. The operation indicator remains lit during heating time only.

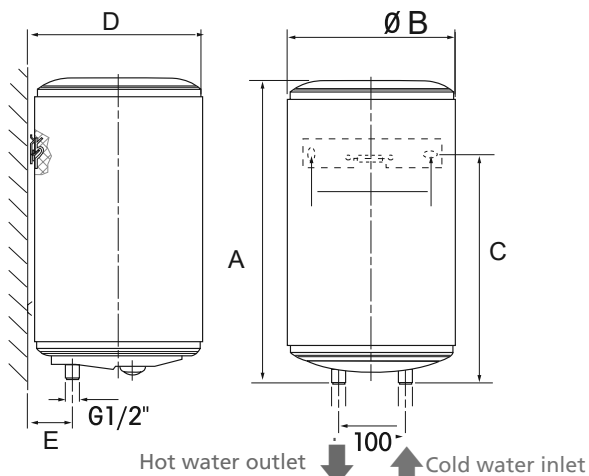

*Real heating time for heating from 15° to 65°C

**Maintenance consumption in KWh for 24 hours for water at 65°C (ambiance 20°C)

1.3. Vertical water heater on base (VB)

		200 litres		250 litres	300 litres		
Voltage (V)		220-240 V single-phase					All currents*
Resistance		Shielded	Steatite	Steatite	Shielded	Steatite	Shielded
Power (W)		2,200	2,200	3,000	3,000	3,000	3,000
Dimensions (mm)	Ø	575	575	575	575	575	570
	H	1,270	1,270	1,510	1,765	1,765	1,765
	A	280	280	280	280	280	300
	B	590	590	590	590	590	640
Real heating time**		5 h 06 min	5 h 22 min	4 h 45 min	5 h 53 min	6 h 08 min	5 h 51 min
Qpr (Maintenance consumption)***		1,82	1,85	2,11	2,41	2,50	2,49
V40 (Amount of hot water at 40°C)		366	364	429	537	537	531
Weight when empty (kg)		47	47	53	60	60	68
Weight when full (kg)		247	247 </td <td>303</td> <td>360</td> <td>360</td> <td>368</td>	303	360	360	368

Diagrammatic representation

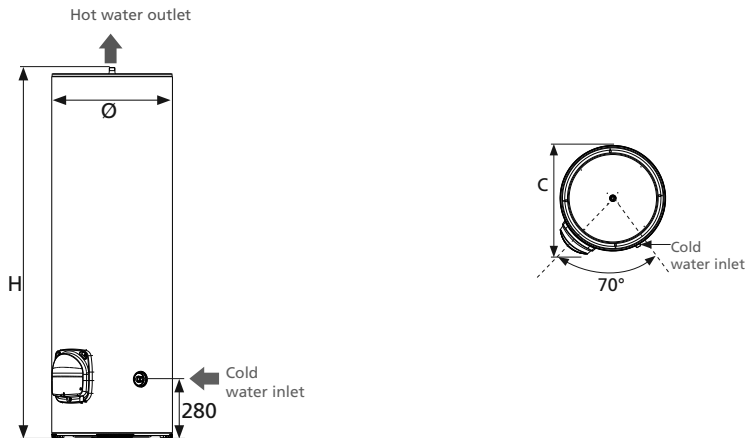

*Appliances supplied with three-phase wiring 230/400V3~ can be switched to 230 V single-phase~

**Real heating time for heating from 15° to 65°C

***Maintenance consumption in kWh for 24 hours for water at 65°C (ambiance 20°C)

1.4. Horizontal water heater (HW) with underside connection

		75 litres	100 litres	150 litres	200 litres
Voltage (V)		230 V single-phase			
Resistance		Shielded			
Power (W)		1,600	1,600	2,200	2,200
Dimensions (mm)	Ø	520	520	520	520
	H	700	830	1,140	1,460
	A	370	500	800	800
	A1	470	600	900	900
	B	135	135	150	470
	C	145	275	575	575
Real heating time*		2 h 59min	3 h 36 min	4 h 03 min	5 h 06 min
Qpr (Maintenance consumption)**		1.04	1.16	1.71	1.94
V40 (Amount of hot water at 40°C)		142,2	176,1	260,6	347,2
Weight when empty (kg)		28	32	39	48
Weight when full (kg)		103	132	189	248

*Real heating time for heating from 15° to 65°C

**Maintenance consumption in kWh for 24 hours for water at 65°C (ambiance 20°C)

Diagrammatic representation

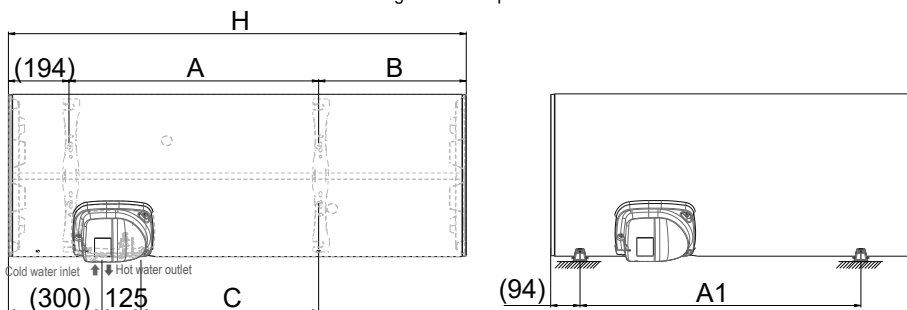

Various mounting options:

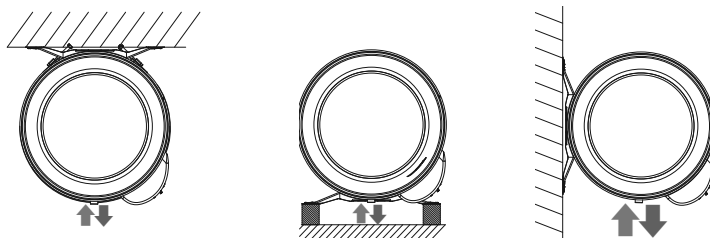

! If mounting to the ceiling, it is essential to use the specifically designed surround kit 56 (optional accessory, refer to its specific instructions).

1.5. Horizontal water heater (HW) side connection

		75 litres	100 litres	150 litres	200 litres
Voltage (V)		220-240 V single-phase			
Resistance		Shielded			
Power (W)		2,000	2,000	2,000	2,000
Dimensions (mm)	Ø	513	570	570	570
	H	705	740	990	1,245
	B	Variable			
	C	530	590	590	590
Real heating time*		2 h 27 min	3 h 15 min	4 h 55 min	6 h 14 min
Qpr (Maintenance consumption)**		1.41	1.59	1.94	2.38
V40 (Amount of hot water at 40°C)		152	192	281	369
Weight when empty (kg)		22	29	38	44
Weight when full (kg)		97	129	188	244

*Real heating time for heating from 15° to 65°C

**Maintenance consumption in kWh for 24 hours for water at 65°C (ambiance 20°C)

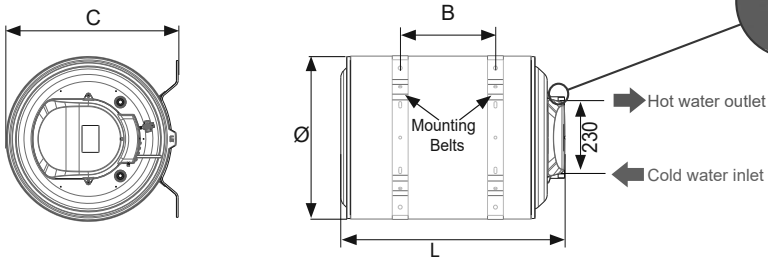

Various mounting options:

Align the take-offs vertically with the hot water outlet (red) above the cold water (blue).

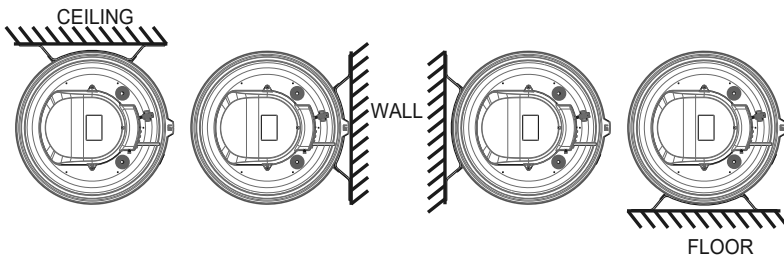

2. Presentation of the components

2.1. Components making up the shielded vertical wall-mounted models

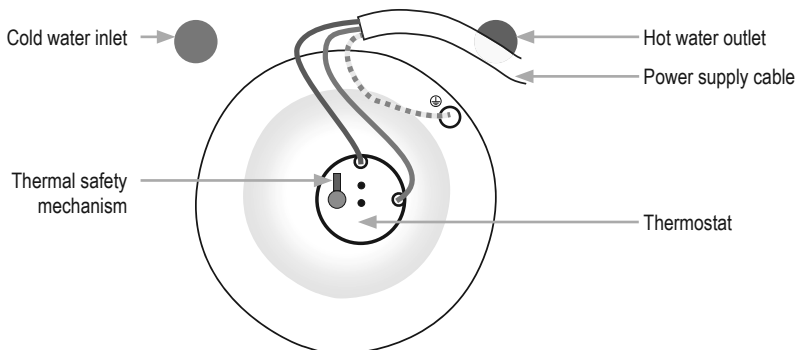

2.2. Components making up Steatite vertical wall-mounted models

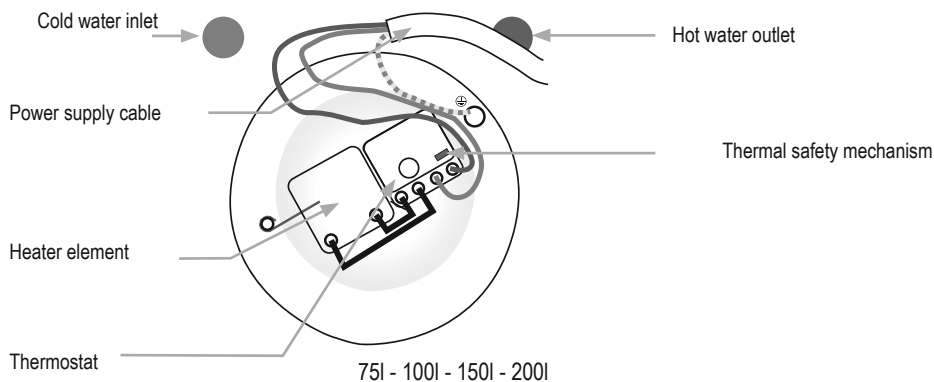

2.3. Components making up vertical versions on shielded base

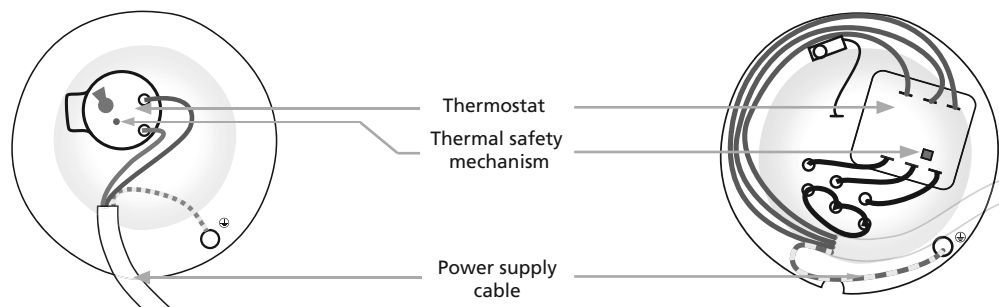

220-240 V Single-phase

All currents

2.4. Steatite stable model components

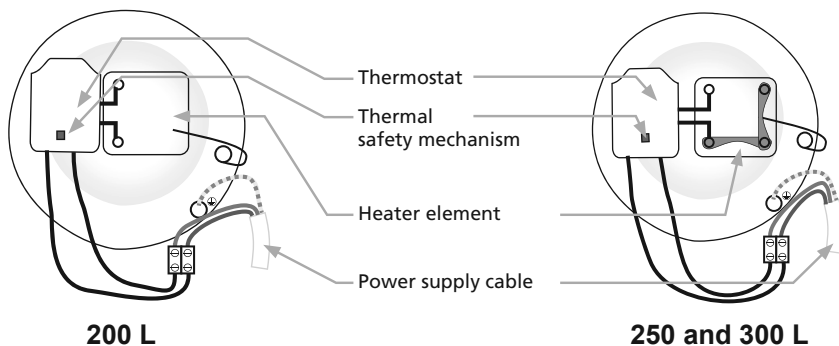

2.5. Shielded horizontal model components

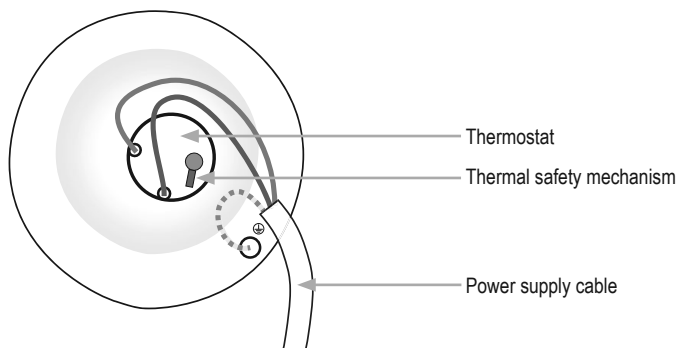

3. Specific installation procedures

3.1. Adjusting the temperature

The factory temperature setting is 65° C.
The temperature may be lowered
by turning the wheel.

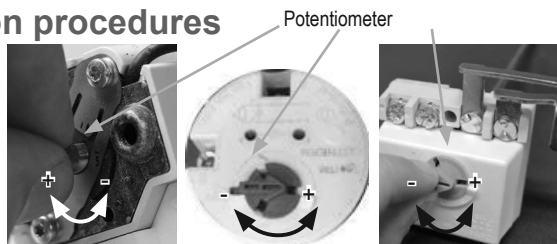

4. Specific maintenance conditions



4.1. Parts that can be replaced



- Thermostat
- Cover
- Heater body (only for Steatite water heaters)
- Heater element
- Seal

**The seal must be replaced if the heater body is replaced or opened.
Any replacement operation must be performed by a qualified person using
the manufacturer's original parts.**

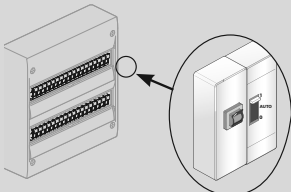
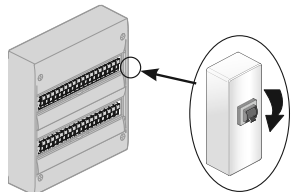
5. Troubleshooting guide

5.1. V.1 No hot water

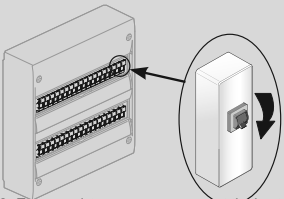
Action to take	Solution	Cause
<p>1. Have the electrical power supply checked by a professional (using a multimeter).</p> 	<p>If there is no current at the water heater's terminals: have an electrician look at it.</p>	<p>Electrical power supply fault.</p>
<p>2. If you have Peak/Off-peak hours pricing,</p> <p>2.1. Switch to forced operation from your electric distribution board.</p> <p>2.2. Check the position of the circuit breaker (should be in the ON position)</p> 	<p>If there is current at the water heater's terminals, go to the next step.</p>	
<p>1. Cut-off the water heater current (the circuit breaker should be in the OFF position).</p>  <p>2. Trigger the thermostat safety device again by pressing the red button.</p>  	<p>If the thermostat regularly goes into safety mode, descale the water heater (see the chapter on maintenance) and retighten all the electrical connections (after having switched off the power).</p> <p>If the safety device is not triggered, move onto the next step.</p>	<p>Thermostat going into safe mode.</p> <p>NOTE: it is preferable to replace the thermostat . if it goes into safe mode numerous times. (more than 10 times)</p>
<p>3. Switch to forced operation from your electrical distribution board.</p>		

Action to take	Solution	Cause
<p>1. Cut-off the water heater power (the circuit breaker should be in the OFF position).</p>  <p>2. Take a resistance measurement at the heater element terminals using a multimeter (in ohm position).</p> 	<p>Null or infinite value.</p>	<p>Replace the faulty resistor.</p>
	<p>Value in ohms > 0.</p>	<p>Replace the thermostat.</p>

5.2. Electric meter which breaks the circuit

Action to take	Solution	Cause
<p>1. Check that the meter only cuts-out when the water heater starts heating.</p>	<p>The meter trips as soon as the water element circuit breaker is set to ON.</p>	
<p>2. If you have Peak/Off-peak hours pricing,</p> <p>2.1 Switch to forced operation from your electrical distribution board.</p> <p>2.2 Check the position of the circuit breaker (should be in the ON position).</p>	<p>On a shielded product: Replace the heater element.</p> <p>On a steatite product: Clean the area where the heater element is located (hollow interior) with a cloth or a bottle brush.</p> <p>If the problem persists: Replace the heater element.</p>	<p>Faulty resistor.</p> <p>Residue in the resistor sleeve.</p> <p>Faulty resistor.</p>

5.3. Lukewarm water

Action to take	Solution	Cause
<p>1.1. Switch off the electrical power supply to the water heater.</p> <p>1.2. Open the plastic cover.</p> <p>1.3. Switch the thermostat to maximum. See Section III Setting the temperature.</p>	<p>Leave the thermostat setting at maximum in order to enjoy very warm water in sufficient quantity.</p>	<p>Incorrect thermostat setting.</p>
<p>2.1. Shut off cold water inlet on the safety unit.</p>  <p>2.2. Turn on a hot water tap in the house.</p>	<p>If water flows from the hot water tap, then one of the house's taps is faulty.</p> <p>Replace the faulty tap or consult a plumber to find the cause of the problem.</p>	<p>A tap (mixer) allows cold water into the hot water circuit.</p>

5.6. Leak problem

Action to take	Solution	Cause
Leak located on the hot and cold water take-offs		
<ol style="list-style-type: none"> 1. Switch off the electrical power supply 2. Drain the water heater (see page 48). 	Reconnect all the connections (see page 45, the section on installation).	Poor connector sealing
Leak coming from the nuts located under the plastic cover		
<ol style="list-style-type: none"> 1. Switch off the electrical power supply 2. Drain the water heater (see page 48). 	Replace the closing flange seal	Damaged seal or leaking heater body.
Lek gevonden bij de bak		
<ol style="list-style-type: none"> 1. Switch off the electrical power supply 2. Drain the water heater (see page 48). 	Replace the water heater.	Tank corrosion.

5.5. Boiling noise

Action to take	Solution	Cause
<ol style="list-style-type: none"> 1. Check that the noise occurs when the water heater is in the process of heating. 	If the noise occurs during heating, descale the water heater (see Chapter maintenance page 48).	Water heater is scaled up.
	If the noise does not occur during heating or it consists of clicking noises, or it occurs when the valve is turned on, consult a plumber so that they can find the cause of the problem.	The water heater is not the cause.



On a shielded product, this is a normal occurrence as the resistor is directly submerged in the water.

5.4. Water is too hot - steam

Action to take	Solution	Cause
<ol style="list-style-type: none"> 1.1. Switch the water heater's power supply off immediately. 1.2. Check the water heater's electrical wiring. 	Reconnect the water heater's electrical wiring in accordance with the diagram on page 58.	Connect directly to the resistor without passing through the thermostat.
<ol style="list-style-type: none"> 2.1 Turn off the water heater power supply. 2.2 Open the plastic cover. 2.3 Lower the temperature setting gradually using the wheel. <p>See page 59, Section III Setting the temperature.</p>	Adjust the thermostat to the desired temperature.	Thermostat set at the maximum.

Algemene waarschuwingen

Dit apparaat is niet geschikt voor personen (waaronder kinderen) met lichamelijke, zintuigelijke of geestelijke beperkingen of personen zonder ervaring of kennis, uitgezonderd wanneer ze, met tussenkomst van een persoon die verantwoordelijk is voor hun veiligheid, worden begeleid of vooraf instructies hebben gekregen. (inclusief kinderen) of personen zonder enige ervaring of kennis, tenzij ze door een verantwoordelijk persoon worden begeleid en instructies hebben ontvangen. Het is aanbevolen kinderen in het oog te houden en ervoor te zorgen dat ze niet met de boiler spelen. Dit apparaat kan worden gebruikt door kinderen in de leeftijd van minimaal 3 jaar en door personen met een verminderde sensorische of mentale capaciteit of personen zonder ervaring of kennis, indien zij goed onder toezicht staan of als er instructies voor het veilige gebruik van het apparaat zijn gegeven en de mogelijke risico's goed zijn begrepen. Het reinigen en het onderhoud door de gebruiker mogen niet zonder toezicht door kinderen worden uitgevoerd.

Kinder im Alter von 3 bis 8 Jahren dürfen nur den an den Warmwasserbereiter angeschlossenen Wasserhahn bedienen.

INSTALLATIE

LET OP: Zwaar product, met enige voorzichtigheid hanteleren.

- Installeer het apparaat in een ruimte waar het niet vriest (minimaal 4 °C tot 5 °C).
- De vernieling van het toestel door overdruk, te wijten aan de



Bewaar deze gebruikshandleiding; zelfs na installatie van het product.

Algemene waarschuwingen

blokkering van de veiligheidsgroep valt buiten de garantie.

- Zorg voor verluchting van de installatieruimte. De temperatuur van deze ruimte mag niet hoger zijn dan 35 °C.
- Dit product in de volumes V0 en V1 niet in een badkamer installeren (zie de afbeeldingen op pagina 74). Indien er niet voldoende plaats is, kan deze wel in volume V2 geïnstalleerd worden of de hoogste volume V1 voor een horizontaal model.
- Het toestel op een toegankelijke plaats installeren.
- Zie de montageschema's pagina 73.
- Dit product is bedoeld voor gebruik tot aan een maximale hoogte tot 3000 m.
- Bij een verticale muurboiler dient u na te gaan of de ophanging geschikt is voor het gewicht van de boiler gevuld met water.
- Zorg dat er onder de uiteinden van de buizen van het apparaat een vrije ruimte is van ten minste 300 mm (100 l) – 480 mm (150 l en 200 l) voor een makkelijke toegang tot de materialen en accessoires.
- **Deze boiler wordt verkocht met een thermostaat waarvan de maximale bedrijfstemperatuur hoger is dan 60 °C om de groei van legionellabacteriën in het vat tegen te gaan.**
- **Let op! Bij een watertemperatuur van meer dan 50 °C kunnen er onmiddellijk ernstige brandwonden ontstaan. Controleer daarom de watertemperatuur voordat u een bad of douche neemt.**

Algemene waarschuwingen

HYDRAULISCHE AANSLUITING

- Verplicht een nieuw veiligheidselement installeren op de warmwatertoevoer die de geldende normen respecteert (in Europa EN 1487), drukbereik 0,9 MPa - 9 bar en een diameter van 3/4" minimum (1/2" minimum voor de verticale smalle muurboiler van 50L met dompelweerstand) . De veiligheidsgroep moet tegen vorst beschermd worden.
- Een drukregelaar (niet bijgeleverd) is noodzakelijk wanneer de aanvoerdruk hoger is dan 0,5 MPa (5 bar). Deze moet worden geplaatst op de ingang van het koude water, na de teller.
- Sluit de beveiligingsinrichting aan op een afvoerbuis, aan de vrije lucht, in een omgeving waar het niet vriest (min. 4 °C tot 5 °C), altijd omlaag gericht om dilatatiewater door de opwarming af te voeren of water wanneer de boiler wordt geleegd.
- Er moet een opvangbak geïnstalleerd worden onder de boiler wanneer deze geplaatst worden in een verlaagd plafond, op de zolder of boven bewoonde lokalen. Een evacuatie verbonden aan de riole ring is noodzakelijk.

ELEKTRISCHE AANSLUITING

Controleer, voordat de behuizing wordt verwijderd, of de stroom is uitgeschakeld om elk risico van letsel of elektrocutie te vermijden.

De elektrische installatie moet bovenstrooms van de boiler een omnipolaire stroomonderbreker bevatten (smeltzekering, scha-

Algemene waarschuwingen

kelaar met een openingsafstand van de contacten van ten minste 3 mm, differentieelschakelaar van 30 mA).

De aardingskabel moet verplicht op de massa aangesloten worden of op de hiervoor voorziene klem met het aardingsymbool .

ONDERHOUD

Het afvoersysteem van de beveiligingsgroep moet periodiek worden ingeschakeld (ten minste één keer per maand). Hierdoor wordt eventuele kalkafzetting afgevoerd en kunt u controleren of er geen lakkades zijn.

Het apparaat legen: schakel de stroom uit, sluit de koudwateraanvoer en leeg de boiler met de knop van de veiligheidsgroep door een warmwaterkraan open te draaien.

Indien de voedingskabel beschadigd is, moet deze vervangen worden door de fabrikant of zijn dienst na verkoop of de gekwalificeerde personen om gevaar te vermijden.

De gebruiker van dit product is verkrijgbaar door contact na-verkoop service.

Installatie- en onderhoudshandleiding

Boiler

Inhoudsopgave

1.	Alvorens te beginnen	68
1.1.	Inhoud van de verpakking	68
1.2.	Mogelijke accessoires	68
1.3.	Vereist gereedschap	69
1.4.	Vereiste tijd	69
2.	Algemeen installatieschema	71
3.	Waar plaats ik mijn boiler?	72
3.1.	Voorzorgsmaatregelen	72
3.2.	Specifieke installatie in een badkamer	72
4.	Hoe installeer ik mijn boiler?	73
4.1.	Verticale muurboiler	73
4.2.	Verticale boiler op sokkel	74
4.3.	Horizontale wandboiler- aansluiting onderaan	74
4.4.	Boiler horizontale zijde aansluitingen geblindeerde	75
5.	Hydraulische aansluiting van de boiler	75
5.1.	De klassieke aansluiting	75
5.2.	De aansluiting met een temperatuurbegrenzer	76
5.3.	De aansluiting met een drukregelaar	76
5.4.	Het vullen van de boiler	76
6.	Elektrische aansluiting van de boiler	77
7.	Ingebruikstellen van de boiler	77
8.	Aanbevelingen voor onderhoud thuis	78
8.1.	De beveiligingsgroep	78
8.2.	Het legen van de boiler	78
8.3.	Onderhoud van de bak	78
9.	Reikwijdte van de garantie	79
9.1.	Afwijkende omgevingsomstandigheden	79
9.2.	Een installatie die niet overeenkomt met de regelgeving, de normen en de regels van de kunst	79
9.3.	Een ontoereikend onderhoud	79
10.	Garantiebepalingen	80

1. Alvorens te beginnen

1.1. Inhoud van de verpakking

Uw verpakking bevat:

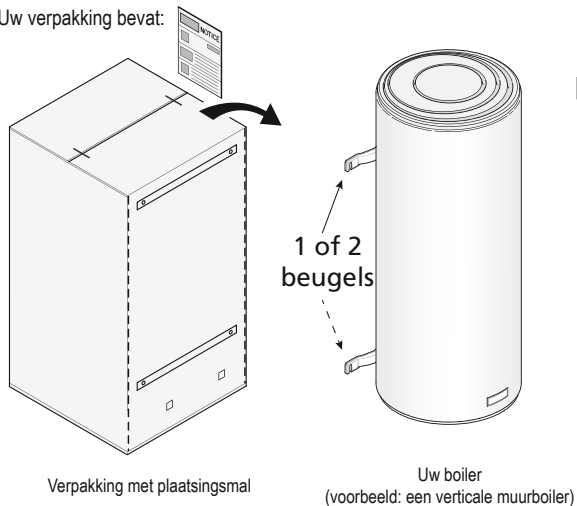

easyFIX voor verticale wandmodellen met droge weerstand.

50 liter	NIET beschikbaar
75 tot 100 liter	1
150 tot 200 liter	2



Elektrische aansluiting
model met droge
weerstand



model met natte
weerstand

1.2. Mogelijke accessoires

1.2.1. De verplichte en aanbevolen accessoires

Voor de installatie van uw boiler, dient u de volgende onderdelen te voorzien:

NIEUWE
veiligheidsgroep



Uitgang muurkabel



Sifon



Plakband
of soortgelijk product

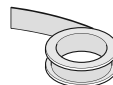

Temperatuur-
beperker

Nieuw en gerenoveerde modellen
verplicht

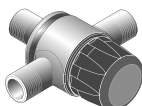

Drukregelaar

Verplicht als de waterdruk in uw huis hoger
ligt dan 5 bar (0,5 MPa). Deze moet worden
geplaatst op de uitgang van de meter. (zie
pagina 74)

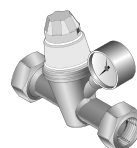

Wateropvangbak

Verplicht bij een installatie in
een etagewoning of boven een
woonruimte

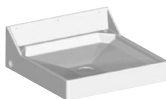

Bevestigingssysteem

(min. Ø 10 mm)
(volgens support)

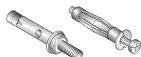
**Statief**

(Niet compatibel met de verticale smalle muurboiler van 50L met dompelweerstand)

Voor verticale muurmodellen. Verplicht voormuren die geen draagmuur zijn en aanbevolen voor boilers van meer dan 100 l.

**Het beugelset**

Verplicht voor fixatie aan het plafond.
Kan gebruikt worden om bestaande bevestigingspunten van een oude boiler opnieuw te gebruiken.
Laat toe om het apparaat enkele centimeters te verplaatsen bij de installatie

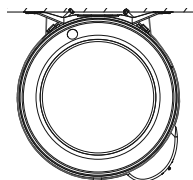
**1.2.2. De optionele accessoires****Console plafond-bevestiging**

(Niet compatibel met de verticale smalle muurboiler van 50L met dompelweerstand)

Ideaal om de verticale muurboiler aan het plafond te bevestigen wanneer er geen draagmuur is.

Laat ruimte vrij onder de boiler.

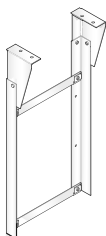
**Universele bevestigingspootjes**

(Niet compatibel met de verticale smalle muurboiler van 50L met dompelweerstand)

Ideaal om de bevestiging van uw oude boiler te gebruiken zonder extra gaten te maken.

Bespaart tijd bij het plaatsen.

**Snelle bevestigingspootjes**

(Niet compatibel met de verticale smalle muurboiler van 50L met dompelweerstand)

Ideaal voor kleine ruimten, zoals een kast of als er weinig ruimte is voor een bevestiging in de muur.

Bespaart tijd bij het plaatsen.

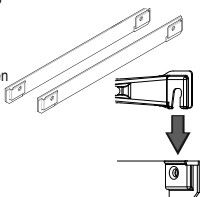
**Verhoging**

Ideaal voor het vermijden van aanpassingen aan de afvoer, voor verticale boilers op een sokkel.

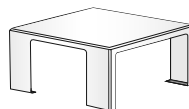

Capaciteit	Aantal platen
50 tot 100 liter	1
150 tot 200 liter	2

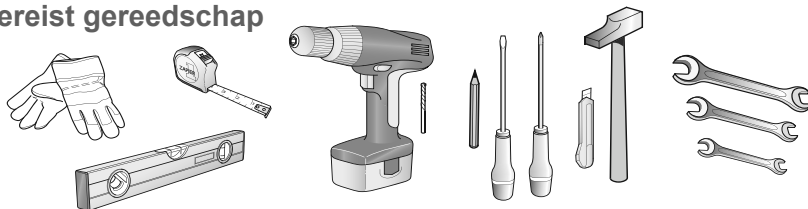
1.3. Vereist gereedschap**1.4. Vereiste tijd**

2 personen
voor de montage



2 uur

Elektrisch schema

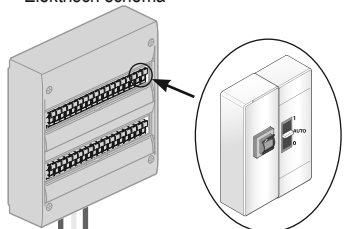

Zekering 16 A, contactschakelaar
dag/nacht
en differentieelschakelaar 30 mA

VOORZORGSMAATREGELEN BIJ HET INSTALLEREN:

- Temperatuur van de installatieruimte moet liggen tussen de 4 °C en 35 °C
- Plaats de boiler zo dicht mogelijk bij de badkamer
- Plaats een wateropvangbak wanneer de boiler onder het dak wordt geplaatst

● Fase
● Aarde 
● Neutraal

Diëlektrische
aansluiting

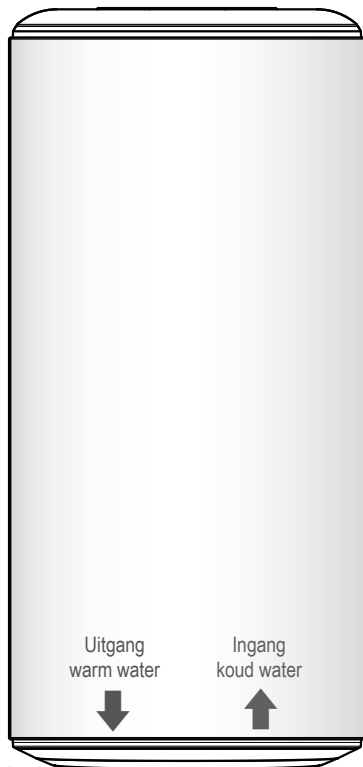

Uitgang
warm water

Ingang
koud water

Sifon

Kraan in bijvoorbeeld
een badkamer

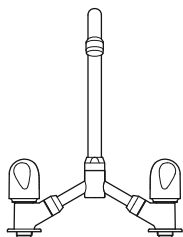

LET OP

Als uw leidingen niet van koper zijn (PER, meerlagig...), is het **VERPLICHT** om een koperen leidingswerk te voorzien met een minimale lengte van 50 cm (DTU.60.1) en/of een temperatuurbegrenzer bij de uitgang van het warme water van uw ballon. (zie p. 75)

Temperatuur-
begrenzer

Koud water

Warm water

2. Algemeen installatieschema

Voorbeeld met een verticale muurboiler

Drukregelaar

De drukregelaar is een supplementaire accessoire die moet worden geplaatst bij de uitgang van uw watermeter als de waterdruk in uw huis hoger is dan 0,5 MPa (5 bar).

Deze inrichting vermijdt dat de klep van een beveiligingsgroep ongewenst opent wanneer de boiler niet werkt. Om uw druk te kennen, kunt u navraag doen bij uw waterleverancier.

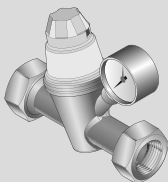

Let op: de drukregelaar mag nooit worden geplaatst tussen de beveiligingsgroep en de bak van de boiler.



Drukregelaar

Ingang
waterleiding

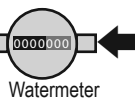

Watermeter

Algemene kraan
bij ingang van koud water



Afvoer
van afvalwater
(riool)

Beveiligingsgroep

Beveiligingsgroep

De beveiligingsgroep is een verplichte accessoire. Het dient om de druk in de boiler lager te houden dan 0,7 MPa (7 bar) om te voorkomen dat deze explodeert (het heeft dus dezelfde werking als de klep bij een hogedrukpan).

De beveiligingsgroep laat dus water ontsnappen wanneer de boiler werkt. Deze afvloeiing kan bestaan uit 3% van het volume van de boiler per opwarmingscyclus.

Let op: de beveiligingsgroep moet altijd direct aangesloten worden op de ingang van het koude water van de ballon. Er mag niets worden geplaatst tussen de beveiligingsgroep en de boiler. (geen enkele klep, geen drukregelaar, enz.).



3. Waar plaats ik mijn boiler?

3.1. Voorzorgsmaatregelen

- Kies een ruimte waar de temperatuur altijd tussen de 4 °C en 35 °C ligt.
- De boiler moet zo dicht mogelijk in de buurt van de belangrijkste gebruikspunten liggen (badkamer, keuken, enz.)
- Wanneer de boiler buiten de woonruimten wordt geplaatst (kelder, garage), moeten de leidingen en beveiligingsinrichting (beveiligingsgroep, drukregelaar) worden geïsoleerd.
- Voorzie een verluchting in de ruimte om condensatie en corrosie van de verf van de boiler te voorkomen.
- Controleer of het ondersteunende element (muur of plafond) het gewicht van de boiler gevuld met water aan kan (zie tabel p. 73).
- Voorzie voor elke elektrische inrichting voldoende ruimte van ten minste 40 cm voor het uitvoeren van periodiek onderhoud aan het verwarmingselement.
- Bij een installatie in een vals plafond, onder het dakwerk of boven woonruimten, is het **VERPLICHT** om onder de boiler een wateropvangbak te voorzien die is aangesloten op een afvoer (bijv. een douchebak).

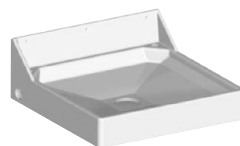

3.2. Specifieke installatie in een badkamer

- Installatie buiten volumes (NFC 15-100)

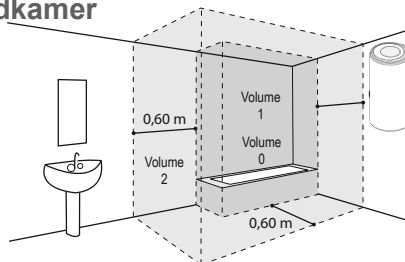

Indien de afmetingen van de badkamer het niet toelaten om de boiler buiten de volumes te plaatsen:

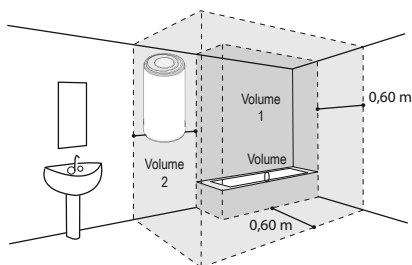

Mogelijk in Volume 2

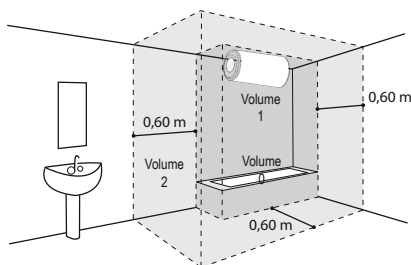

Mogelijk in Volume 1 als:

- de boiler horizontaal is en zo hoog mogelijk geplaatst is
- de leidingen van geleidend materiaal zijn
- de boiler beschermd wordt door een residentiële differentieelschakelaar (30 mA) die stroomopwaarts is geplaatst van de boiler

4. Hoe installeer ik mijn boiler?

4.1. Verticale muurboiler

- ❶ Snij de mal uit die op de verpakking staat gedrukt en gebruik deze om markeringen te maken

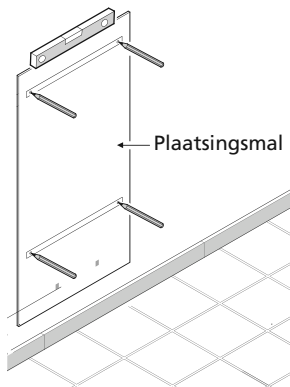
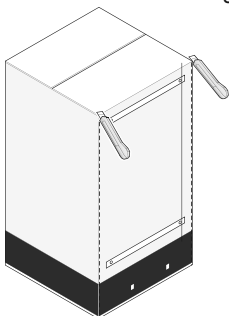

- ❷ Boor gaten en bevestig vervolgens de boiler door gebruik te maken van bevestigingsmiddelen met een diameter van min. (Ø) 10 mm aangepast aan uw muur (gipsplaten, beton, steen).

Let op: uw muur moet het gewicht van de gevulde boiler kunnen dragen. Als dit niet het geval is, kunt u een statief gebruiken (zie de paragraaf voor het specifieke plaatsen van een statief).

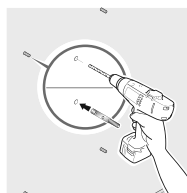

Indicatief gewicht van gevulde boiler

Capaciteit	Gewicht
50 L	75 kg
75 L	100 kg
100 L	150 kg
150 L	200 kg
200 L	250 kg

- ❸ Als uw boiler of easyFIX eenmaal goed geplaatst is, deze goed bevestigen.

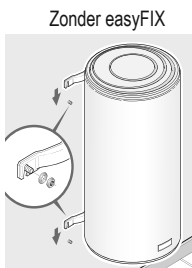

Met easyFIX voor de verticale wandmodellen met droge weerstand 75 tot 200L .

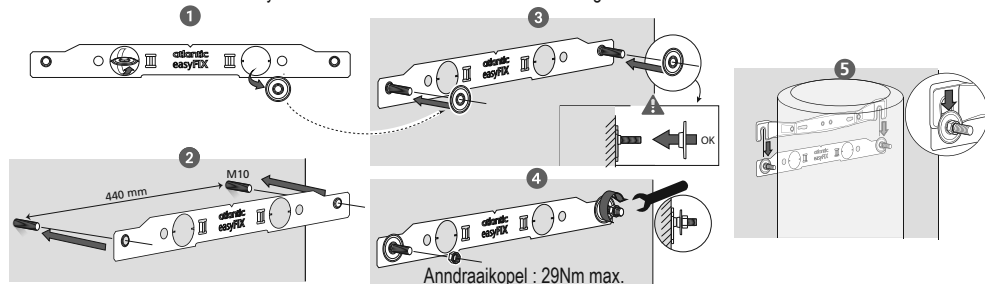

Specifiek geval:**De verticale muurboiler op een statief plaatsen**

Het gebruik van een compatibel statief is verplicht bij het plaatsen van een boiler met een capaciteit van meer dan 100 l en er geen draagmuur is (de muur kan het gewicht van een gevulde ballon niet dragen).

Plaats de boiler eerst op het statief om de fixatiepunten te markeren.

Boor de gaten.

Zet de boiler weer op de plaats.

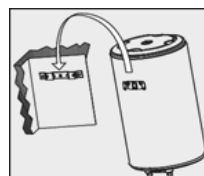
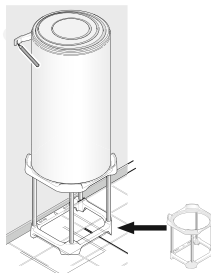

De bovenste beugel moet worden plaatsen.

Verticale boiler 50L dun model Ø 338 mm

Bevestig de beugel aan de muur met behulp van draadstangen M8, op voorhand verzegeld en met M8 moeren

4.2. Verticale boiler op sokkel

Het plaatsen van een verticale boiler op een sokkel (afb. ①) vereist geen enkele bevestiging.

Zorg ervoor dat de boiler op een vlakke ondergrond wordt geplaatst.

U kunt gebruik maken van een verhoging (afb. ②) om de plaatsing van de leidingen te vergemakkelijken.

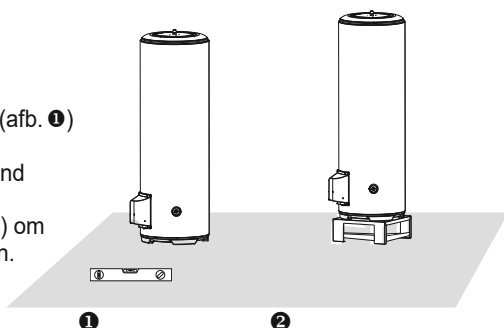
**4.3. Horizontale wandboiler- aansluiting onderaan**

Een horizontale boiler kan op de muur, het plafond of op de vloer worden geplaatst.

Ingang koud water en uitgang warmwater moet altijd onderaan zijn

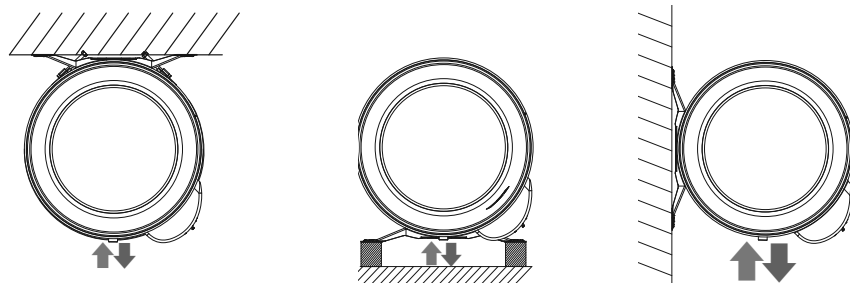

Laat een ruimte van 400 mm onder de behuizing om een eventuele vervanging van het verwarmingselement te voorzien.

4.4. Boiler horizontale zijde aansluitingen geblindeerde

Belangrijk:

Verticaal positioneren van de warm water uitgang (rood) en de koud water aansluiting (blauw).

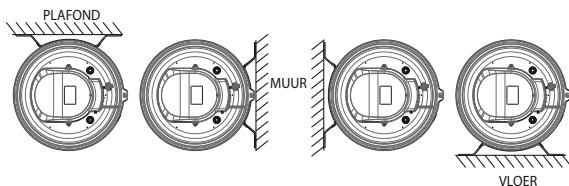

Procedure ter montage:

- Stel de riemen en beugels samen met de vijzenn bijgeleverd in de verpakking (figuur 1 en 2)
- Plaats de riemen en beugels en schroef de support aan (muur, plafond of vloer)
- Posioneer de boiler en respecteer één van de vier ophangingen
- Eindig de bevestiging door het aandraaien van de moeren op de bevestigingsbeugel

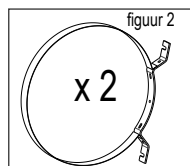
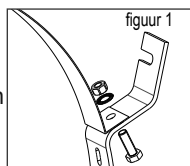

5. Hydraulische aansluiting van de boiler

5.1. De klassieke aansluiting

- ❶ Sluit de NIEUWE beveiligingsgroep aan op de ingang van het koude water (blauw) van uw boiler.
- ❷ Plaats de sifon onder de beveiligingsgroep en sluit de buis aan op de afvoer.
- ❸ Schroef de diëlektrische aansluiting ast op de uitgang van het warme water (rood) van uw boiler.
- ❹ Sluit uw leidingen verder aan op uw boiler.

LET OP

Uw leidingen moeten stijf zijn (koper) of soepel (flexibele buizenomvlochten met genormaliseerd rvs) en bestand zijn tegen 100 °C en 1 MPa (10 bar). Gebruik anders een temperatuurbegrenzer.

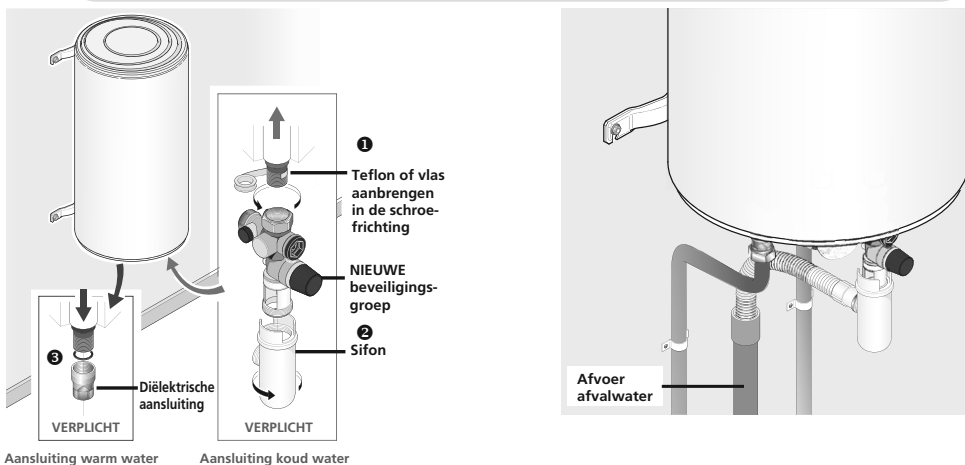

Aansluiting warm water

Aansluiting koud water

5.2. De aansluiting met een temperatuurbegrenzer

Als uw leidingen van synthetische materialen zijn gemaakt (bijv. kunststof of PER), moet u een temperatuurbegrenzer plaatsen (of thermostaatbegrenzer).

De begrenzer mag nooit direct op de boiler worden aangesloten.

Met de temperatuurbegrenzer wordt het risico van brandwonden verminderd.

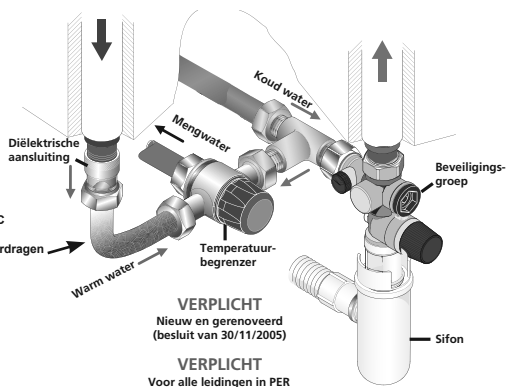

5.3. De aansluiting met een drukregelaar

De drukregelaar is verplicht als de waterdruk in uw huis hoger is dan 0,5 MPa (5 bar).

Plaats deze op de ingang van het koude water, bij de uitgang van uw watermeter, nooit direct op de boiler.

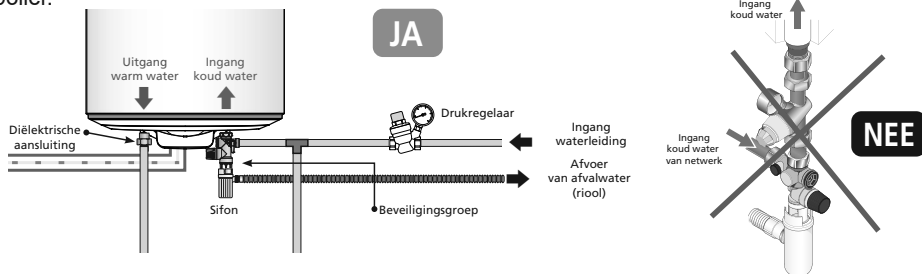

5.4. Het vullen van de boiler

- ❶ Open de WARMwaterkranen van de woning.
- ❷ Open de klep bij de ingang van het koude water bij de beveiligingsgroep.
- ❸ De boiler is gevuld zodra u koud water uit de warmwater-kranen ziet komen. Sluit de kranen.
- ❹ Controleer de goede werking van de beveiligingsgroep door de afvoer kraan te openen. Er moet een kleine hoeveelheid water uitkomen.
- ❺ Controleer de afdichting bij de wateruitgang en -ingang aan de boiler.



Vullen:
10 liter
per minuut

Draai de aansluitingen aan als er een lek is waargenomen. Als de lek blijft bestaan dient u de boiler te legen (zie pagina 78) en de aansluitingen opnieuw uit te voeren. Voer de procedure opnieuw uit totdat er geen lek meer is.

6. Elektrische aansluiting van de boiler

- 1 Controleer of de boiler compatibel is met uw elektrische installatie.
- 2 Als de boiler vooraf bekabeld is, sluit u de stroomkabel van de boiler aan op de uitgang van de kabel (de boiler mag niet worden aangesloten op een stopcontact).

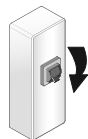

⚠ SCHAKEL DE STROOM UIT!

Als de boiler niet vooraf bekabeld is, is het gebruik van een stijve kabelverbinding verplicht van minimaal 3 x 2,5 mm² in monofase (fase, neutaal, aarde) of 4 x 2,5 mm² in trifase (3 fases + aarde) (zie paragraaf Technische Eigenschappen).

- 3 **Controleer of de boiler is gevuld door een WARMwaterkraan open te draaien. Er moet KOUD water uitkomen. Als de boiler wordt ingeschakeld voordat deze vol is, kan deze beschadigen (valt niet onder de garantie).**



- 4 Schakel de stroom weer in.

7. Ingebruikstellen van de boiler

- 1 Als uw regelpaneel is voorzien van een dag/nachtschakelaar (lager tarief voor 's nachts), dient u deze op 1 (geforceerde inschakeling) te plaatsen.
- 2 Er kan een klein beetje rook verschijnen tijdens het opstarten van het verwarmen (dit is NORMAAL voor Chauffeo+).



Na enige tijd zal het water druppelsgewijs door de beveiligingsgroep stromen (aangesloten op een afvoer voor afvalwater).

Tijdens het opwarmen en aan de hand van de hoeveelheid water, kan de boiler een zacht analogo geluid maken zoals een waterkoker. Dit geluid is normaal en wil niet zeggen dat er een defect is.

- 3 Wacht op het einde van de verwarming om uw boiler volledig te kunnen gebruiken (zie de tabel met eigenschappen voor de geschatte tijddaan de hand van het model).

De thermostaat is vanuit de fabriek geregeld op 65°C (±5°C). Deze initiële instelling kan achteraf, naar eigen wens, aangepast worden door de daartoe voorziene draaiknop op de thermostaat. Het verlagen van deze setpunt-temperatuur zorgt voor een verlaagde afzet van kalk. Voor de verticale smalle muurboiler van 50L met dompelweerstand, blijft het wer-
pwarmtijd = 8 uur



Max.

8. Aanbevelingen voor onderhoud thuis

Om uw boiler in goede staat te houden gedurende vele jaren, is het nodig om de onderdelen om de 2 jaar door een onderhoudsmonteur na te laten kijken.

8.1. De beveiligingsgroep

Draai regelmatig (ten minste een keer per maand), de knop van de beveiligingsgroep.

Dit zorgt ervoor dat eventuele afzettingen losraken die anders de beveiligingsgroep kunnen blokkeren.

Het niet onderhouden van de beveiligingsgroep kan een verslechtering betekenen van uw warm water (valt niet onder de garantie).



8.2. Het legen van de boiler

Als de boiler langer dan een week niet wordt gebruikt (bijv. in een vakantiehuis) en als het in een ruimte is geplaatst waar het kan vriezen, moet de boiler worden geleegd om corrosie tegen te gaan.

Vergeet niet om na het legen van de boiler ook de leidingen van uw huis te legen (open alle koudwater- en warmwaterkranen zodat alle leidingen leeg lopen).

- ❶ Schakel de stroom uit.
- ❷ Sluit uw hoofdkraan bij de ingang van het koude water.
- ❸ Open de knop van de beveiligingsklep (¼ slag).
- ❹ Open de WARMwaterkranen zodat er lucht uitkomt.
- ❺ De boiler is leeg als er geen water meer uit de beveiligingsgroep stroomt. Het legen kan 1u30 of langer in beslag nemen.
- ❻ Bij terugkomst volgt u de stappen in paragraaf 6 van «ingebruikstelling» (pag. 77) om uw boiler weerin gebruik te nemen.

 **SCHAKEL DE STROOM UIT!**

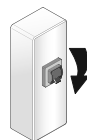

8.3. Onderhoud van de bak

De magnesiumanode moet om de twee jaren gecontroleerd worden en moet vervangen worden als de diameter dunner dan 10 mm is. (De ACI boilers hebben geen onderhoud nodig). Wij raden ten eerste aan om elke 2 tot 3 jaar de bak te laten nakijken door een onderhoudsmonteur om een goede kwaliteit van het water te behouden: legen en ontkalken.

In gebieden met hard water is het mogelijk om het water te behandelen met een verzachter. Deze moet goed ingesteld worden en de hardheid van het water moet hoger blijven dan 8°f. Het gebruik van een verzachter is geen ontheffing van onze garantie, onder voorbehoud dat de verzachter goed is ingesteld, voldoet aan de CSTB voor Frankrijk en regelmatig gecontroleerd en onderhouden wordt.



Voer uw apparaat niet af bij het huisvuil, maar breng het naar een inzamelpunt dat hiervoor bestemd is of waar het kan worden gerecycled.

9. Reikwijdte van de garantie

Uitgezonderd van deze garantie zijn de defecten als gevolg van:

9.1. Afwijkende omgevingsomstandigheden

- Diverse schade door schokken of het laten vallen tijdens hantering na het verlaten van de fabriek.
- Plaatsing van het apparaat in ruimten die onderhevig zijn aan bevriezing of slechte weersomstandigheden (vochtigheid, agressieve omstandigheden of slechte ventilatie).
- Het gebruik van water met agressieve criteria, zoals gedefinieerd door de DTU Plomberie (Loodgieterij) 60-1 addendum 4 warm water (gehalten van chloor, sulfaten, calcium, soortelijke weerstand en TAC).
- Hardheid van het water < 8°f.
- Het niet naleven van de normen (NF EN 50160) van het elektrische netwerk (netvoeding laat spanningsmin. en -max. zien en bijvoorbeeld frequenties die niet conform zijn).
- Schade als gevolg van niet aantoonbare problemen door de keuze van de plaatsing (moeilijk bereikbare plekken) die vermeden hadden kunnen worden door een directe reparatie van het apparaat.

9.2. Een installatie die niet overeenkomt met de regelgeving, de normen en de regels van de kunst

- Afwezigheid of verkeerde montage van een nieuwe beveiligingsgroep die conform de norm EN 1487 is, of aanpassingen aan de instelling...
- Directe plaatsing op de boiler van een hydraulisch systeem waardoor de beveiligingsgroep niet goed kan werken (drukvermindering, afsluitkraan...) (zie pagina 75).
- Abnormale corrosie van de inzetstukken (warm of koud water) door een verkeerde hydraulische aansluiting (slechte afdichting) of afwezigheid van diëlektrische moffen (direct contact tussen ijzer en koper).
- Defecte elektrische aansluiting: niet overeenkomstig de norm NF C 15-100 of aannomen die gelden in het land, onjuiste aarding, onvoldoende bekabeling, aansluiting met soepele kabels, het niet naleven van de aansluitschema's die worden voorgeschreven door de fabrikant.
- Plaatsing van het apparaat die niet overeenkomt met de instructies in de handleiding.
- Corrosie aan de buitenzijde door een slechte afdichting van het leidingwerk.
- Afwezigheid of verkeerde montage van de elektrische beschermkap.
- Afwezigheid of verkeerde montage van de bekabeling.
- Het vallen van een apparaat door het gebruik van bevestigingsmiddelen die niet geschikt zijn voor de installatie.

9.3. Een ontoereikend onderhoud

- Abnormale kalkaanslag op de verwarmingselementen of beveiligingsinrichting.
- Het niet onderhouden van de beveiligingsgroep dat zich vertaalt in overdruk.
- Aanpassing van het originele product zonder de goedkeuring van de fabrikant of gebruik van reserveonderdelen die niet worden aanbevolen door de fabrikant.
- Als geen onderhoud op de magnesiumanode gebeurd is (zie « onderhoud van de kuip »)

Deze toestellen zijn conform aan de directieve 2014/30/UE betreffende de electromagnetische compatibiliteit, 2014/35/UE betreffende laagspanning, 2011/65/UE, 2017/2102/UE voor de ROHS en aan het regelmant 2013/814/UE vervuld aan de directieve 2009/125/EC voor ecoconcept.

10. Garantiebepalingen

De boiler moet worden geïnstalleerd door een erkende installateur volgens de daarvoor geldende normen en onze technische voorschriften.

Hij moet normaal gebruikt worden en regelmatig door een daartoe gekwalificeerd persoon onderhouden worden.

Onder deze voorwaarden, omvat onze garantie de vervanging of gratis levering aan de leverancier van de oorspronkelijke onderdelen waarvan onze technische dienst vaststelt dat ze defect zijn en eventueel van het apparaat, met uitzondering van arbeidsloon en transportkosten, evenals van schadevergoeding en verlenging van de garantie.

Onze garantie gaat in op de datum waarop het apparaat is geïnstalleerd (volgens de rekening van de installateur of de aankoopfactuur). Indien deze rekeningen niet aanwezig zijn, geldt de datum van fabricage zoals vermeld op het typeplaatje van de boiler, vermeerderd met 6 maanden.

De garantie van het te vervangen onderdeel of apparaat (onder garantie) eindigt tegelijkertijd met dat van het vervangen onderdeel of apparaat (het eerste gefactureerde materiaal).

De onderhavige garantiebepalingen sluiten een beroep van de koper op de wetgeving met betrekking tot verborgen gebreken niet uit.

Een defect onderdeel geeft geen enkel recht op de vervanging van het apparaat. Atlantic garandeert de aanwezigheid van alle onderdelen van het apparaat gedurende 10 jaar.



Een apparaat dat mogelijk schade heeft veroorzaakt moet niet verwijderd worden voor de komst van schadedeskundigen; het slachtoffer van de schade moet zijn verzekering waarschuwen.

Installatie- en onderhoudshandleiding

Boiler

Inhoudsopgave

1.	Technische eigenschappen.....	82
1.1.	Verticale muurboiler geblindeerde	82
1.2.	Verticale boiler 50L dun model Ø 338 mm.....	84
1.3.	Verticale boiler op voet (VS)	85
1.4.	Horizontale boilers (HM)- aansluiting onderaan.....	86
1.5.	Boiler horizontale zijde aansluitingen geblindeerde.....	87
2.	Weergave van de onderdelen	88
2.1.	Onderdelen van de verticale muurmodellen van geblindeerde	88
2.2.	Onderdelen van de verticale muurmodellen van steatiet.....	88
2.3.	Componenten van de verticale vloermodellen met dompelweerstand	88
2.4.	Onderdelen van de stabiele modellen van steatiet.....	89
2.5.	Onderdelen van de horizontale modellen van geblindeerde	89
3.	Specifieke installatieprocedures	89
3.1.	Instellen van de temperatuur	89
4.	Specifieke voorwaarden voor onderhoud	89
4.1.	De onderdelen die kunnen worden vervangen	89
5.	Probleemoplossing	90
5.1.	Geen warm water.....	90
5.2.	Elektrische meter schakelt uit.....	91
5.3.	Lauw water.....	91
5.4.	Lekkage	92
5.5.	Geluid van luchtbellen.....	92
5.6.	Water te warm - Stoom	92

1. Technische eigenschappen

1.1. Verticale muurboiler geblindeerde

		50 liter		75 liter		100 liter	
Spanning (V)		220-240 V monofase					
Weerstand		Geblindeerde	Staatiet	Geblindeerde	Staatiet	Geblindeerde	Staatiet
Vermogen (W)		1 200	1 200	1 200	1 200	1 200	1 200
Afmetingen (mm)	Ø	505	505	513	513	513	513
	H	575	575	705	705	835	835
	A	370	370	570	570	750	750
	B	/	/	/	/	/	-
	C	530	530	530	530	530	530
Werkelijke opwarmtijd*		2u26	2u46	4u12	4u09	5u13	5u12
Qpr (Onderhoudsverbr)**		0,71	0,79	1,06	1,07	1,18	1,21
V40 (Hoeveelheid warm water bij 40 °C)		-	-	137	140	176	182
Leeg gewicht (kg)		23	22	22	23	26	27

		150 liter		200 liter	
Spanning (V)		220-240 V monofase			
Weerstand		Geblindeerde	Staatiet	Geblindeerde	Staatiet
Vermogen (W)		1 600	1 800	2 200	2 200
Afmetingen (mm)	Ø	513	513	513	513
	H	1 155	1 155	1 475	1 475
	A	1 050	1 050	1 050	1 050
	B	800	800	800	800
	C	530	530	530	530
Werkelijke opwarmtijd*		5u50	5u12	5u42	6u11
Qpr (Onderhoudsverbr)**		1,61	1,59	1,96	1,98
V40 (Hoeveelheid warm water bij 40 °C)		279	275	375	373
Leeg gewicht (kg)		34	35	43	44

*Werkelijke opwarmtijd bij verwarmen van 15°C tot 65 °C

**Onderhoudsverbruik in kWh gedurende 24 uur voor water tot 65 °C (omgeving 20 °C)

		100 liter compact		150 liter compact		200 liter compact	
Spanning (V)		220-240 V~ monofase					
Weerstand		Geblindeerde	Steatiet	Geblindeerde	Steatiet	Geblindeerde	Steatiet
Vermogen (W)		1 200	1200	1 600	1800	2 200	2200
Afmetingen (mm)	Ø	570	570	570	570	570	570
	H	740	740	990	990	1 245	1 245
	A	570	570	750	750	1 050	1050
	B	/	/	500	500	800	800
	C	590	590	590	590	590	590
Werkelijke opwarmtijd*		5u28	5u32	6u00	5u21	5u55	5u58
Qpr (Onderhoudsverbr)**		1,15	1,16	1,49	1,45	1,83	1,81
V40 (Hoeveelheid warm water bij 40 °C)		182	182	276	272	363	373
Leeg gewicht (kg)		29	30	38	39	44	45

*Werkelijke opwarmtijd bij verwarmen van 15°C tot 65 °C

**Onderhoudsverbruik in kWh gedurende 24 uur voor water tot 65 °C (omgeving 20 °C)

Schematische weergave

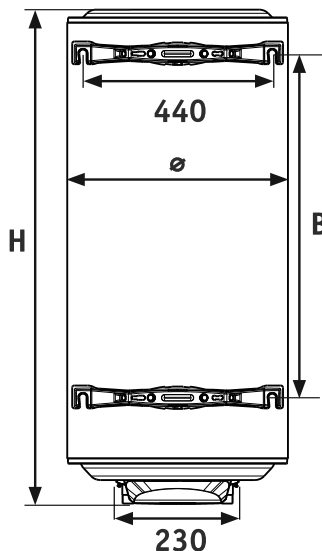
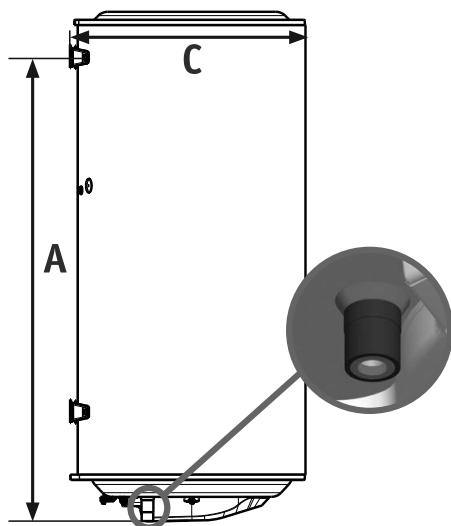

Uitgang warm water ↓ ↑ Ingang koud water

1.2. Verticale boiler 50L dun model \varnothing 338 mm

		50L dun model
Spanning (V)		230 V monofase
Weerstand		Geblindeerde
Vermogen (W)		2 000
Afmetingen (mm)	A	918
	B	338
	C	750
	D	345
	E	81
Werkelijke opwarmtijd*		1u36
Qpr (Onderhoudsverbr)**		1,11
Leeg gewicht (kg)		14,5

De thermostaat is vanuit de fabriek geregeld op 65°C ($\pm 5^\circ\text{C}$). Deze initiële instelling kan achteraf, naar eigen wens, aangepast worden door de daartoe voorziene draaiknop op de thermostaat. Het verlagen van deze setpunt-temperatuur zorgt voor een verlaagde afzet van kalk. Het lampje ter indicatie van werking blijft enkel opgelicht gedurende de verwarmingsperiode.

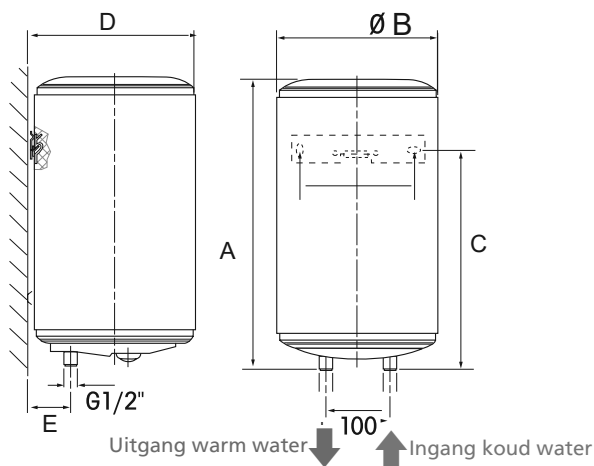

*Reële opwarmtijd voor het verwarmen van 15°C tot 65°C

**Verbruik voor het onderhouden van een temperatuur van 65°C in de boiler gedurende een tijdsperiode van 24 uur (omgevingstemperatuur 20°C)

1.3. Verticale boiler op voet (VS)

		200 liter		250 liter	300 liter		
Spanning (V)		220-240 V monofase					Alle spanningen*
Weerstand		Geblindeerde	Steatiet	Steatiet	Geblindeerde	Steatiet	Geblindeerde
Vermogen (W)		2 200	2 200	3 000	3 000	3 000	3 000
Afmetingen (mm)	Ø	575	575	575	575	575	570
	H	1 270	1 270	1 510	1 765	1 765	1 765
	A	280	280	280	280	280	300
	B	590	590	590	590	590	640
Werkelijke opwarmtijd**		5u06	5u22	4u45	5u53	6u08	5u51
Qpr (Onderhoudsverbr)***		1,82	1,85	2,11	2,41	2,50	2,49
V40 (Hoeveelheid warm water bij 40 °C)		366	364	429	537	537	531
Leeg gewicht (kg)		47	47	53	60	60	68

Schematische weergave

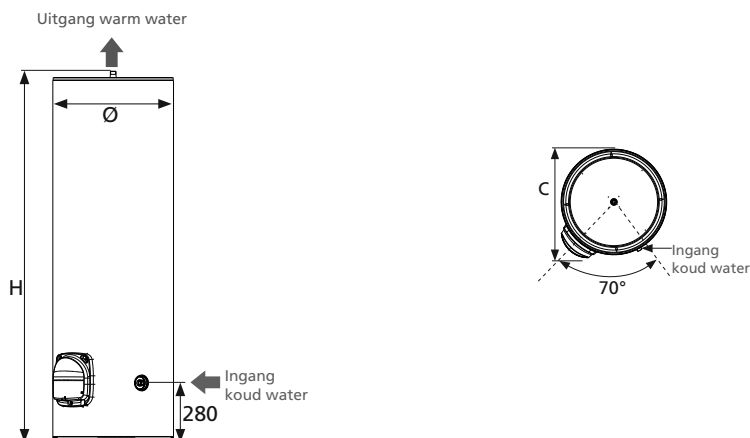

* Appareils livrés câblés en triphasé 230/400V3- commutables en monphasé 230V-

** Temps de chauffe réel pour chauffage de 15° à 65°C

*** Consommation d'entretien en kWh pour 24 heures pour de l'eau à 65°C (ambiance 20°C)

1.4. Horizontale boilers (HM)- aansluiting onderaan

		75 liter	100 liter	150 liter	200 liter
Spanning (V)		230 V monofase			
Weerstand		Geblindeerde			
Vermogen (W)		1 600	1 600	2 200	2 200
Afmetingen (mm)	Ø	520	520	520	520
	H	700	830	1 140	1 460
	A	370	500	800	800
	A1	470	600	900	900
	B	135	135	150	470
	C	145	275	575	575
Werkelijke opwarmtijd*		2u59	3u36	4u03	5u06
Qpr (Onderhoudsverbr)**		1,04	1,16	1,71	1,94
V40 (Hoeveelheid warm water bij 40 °C)		142,2	176,1	260,6	347,2
Leeg gewicht (kg)		28	32	39	48

*Werkelijke opwarmtijd bij verwarmen van 15°C tot 65 °C

**Onderhoudsverbruik in kWh gedurende 24 uur voor water tot 65 °C (omgeving 20 °C)

Schematische weergave

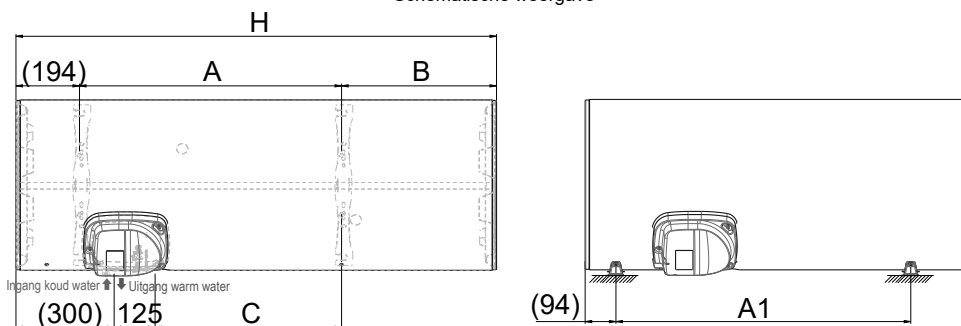

Verschillende aansluitmogelijkheden:

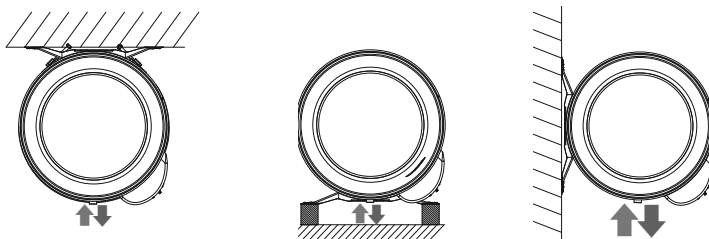

86 Voor bevestiging aan het plafond is het verplicht het beugelset (extra keuze-artikel) te gebruiken dat speciaal hiervoor bestemd is en de speciale bijbehorende gebruiksaanwijzing te volgen.

1.5. Boiler horizontale zijde aansluitingen geblindeerde

		75 liter	100 liter	150 liter	200 liter
Spanning (V)		220-240 V monofase			
Weerstand		Geblindeerde			
Vermogen (W)		2 000	2 000	2 000	2 000
Afmetingen (mm)	Ø	513	570	570	570
	H	705	740	990	1 245
	B	Variabel			
	C	530	590	590	590
Werkelijke opwarmtijd*		2u27	3u15	4u55	6u14
Qpr (Onderhoudsverbr)**		1,41	1,59	1,94	2,38
V40 (Hoeveelheid warm water bij 40 °C)		152	192	281	369
Leeg gewicht (kg)		22	29	38	44

*Werkelijke opwarmtijd bij verwarmen van 15°C tot 65 °C

**Onderhoudsverbruik in kWh gedurende 24 uur voor water tot 65 °C (omgeving 20 °C)

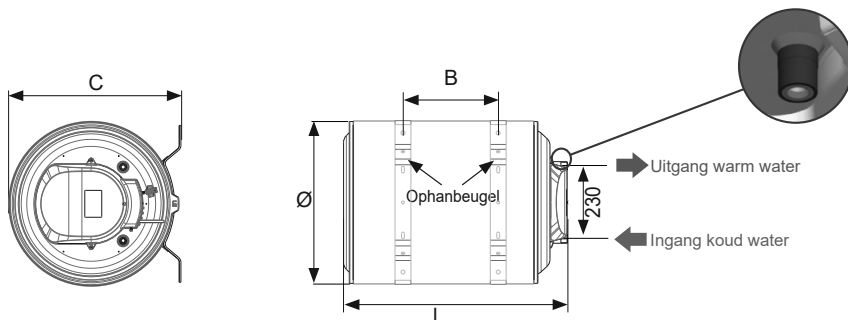

Verschillende aansluitmogelijkheden:



Belangrijk :

Verticaal positioneren van de warm water(rood) uitgang en koud water aansluiting (blauw).

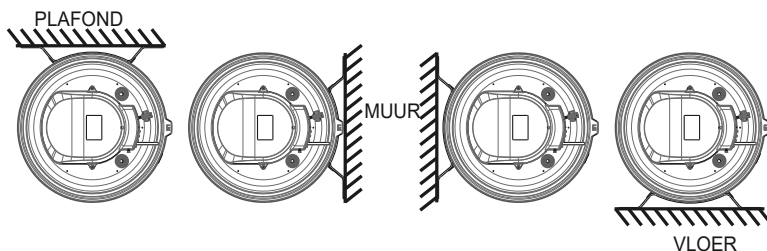

2. Weergave van de onderdelen

2.1. Onderdelen van de verticale muurmodellen van geblindeerde

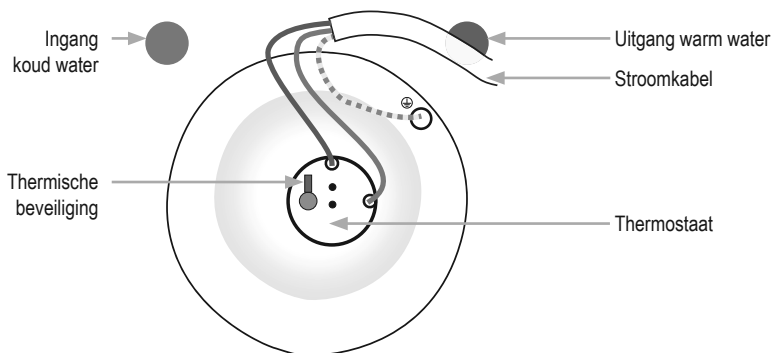

2.2. Onderdelen van de verticale muurmodellen van steatiet

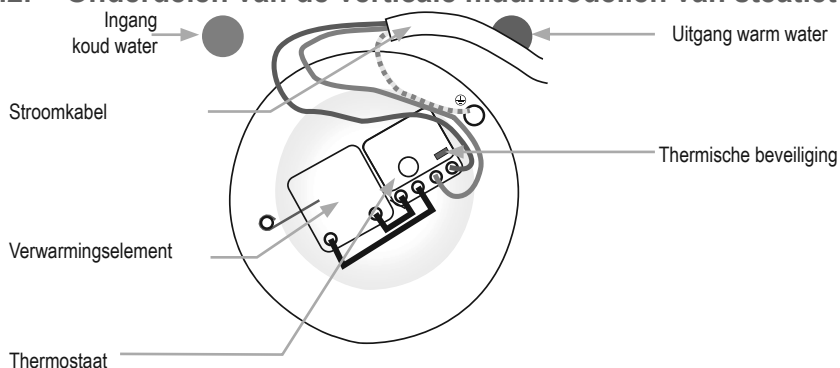

75I - 100I - 150I - 200I

2.3. Componenten van de verticale vloermodellen met dompelweerstand

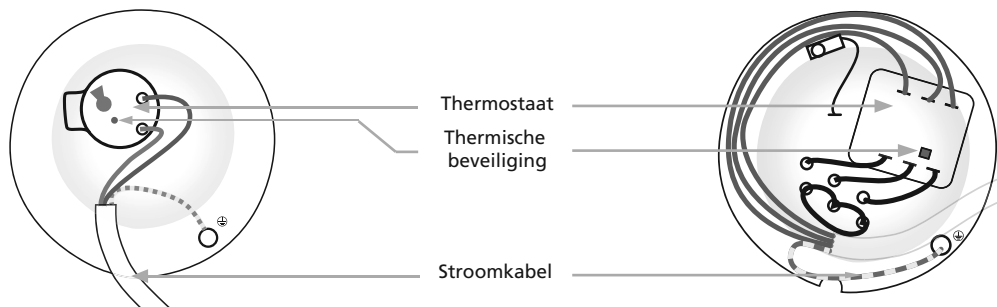

220-240 V monofase

alle spanningen

2.4. Onderdelen van de stabiele modellen van steatiet

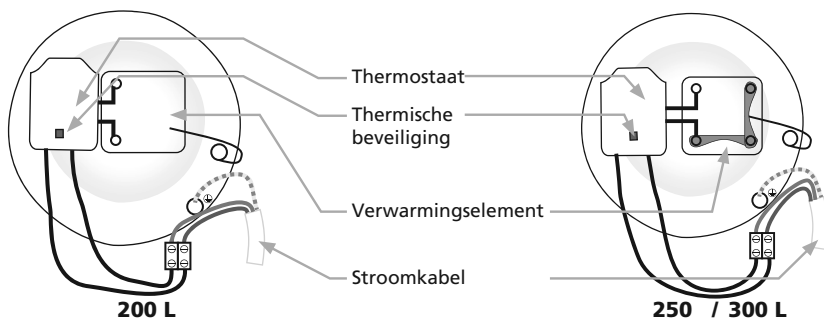

2.5. Onderdelen van de horizontale modellen van geblindeerde

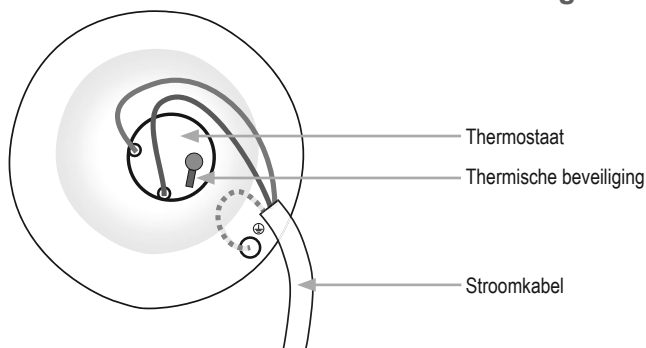

3. Specifieke installatieprocedures

3.1. Instellen van de temperatuur

De temperatuur wordt in de fabriek ingesteld op 65 °C.
De temperatuur kan worden verlaagd met de draaiknop.

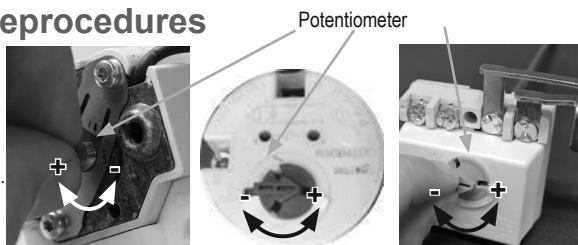

4. Specifieke voorwaarden voor onderhoud



4.1. De onderdelen die kunnen worden vervangen

- Thermostaat
- Verwarmingslichaam
- Behuizing
- Verwarmingselement
- Verbinding

De vervanging van het verwarmingslichaam of het openen van de boiler houdt tegelijkertijd in dat de verbinding vervangen moet worden.

Alle vervangingen moeten worden uitgevoerd door een persoon die beschikt over de originele reserveonderdelen van de fabrikant.

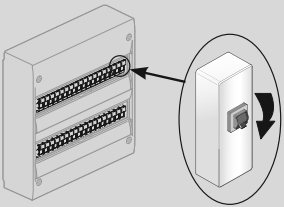

Uit te voeren actie	Oplossing	Oorzaak
<p>1. Schakel de stroom uit naar de boiler (de schakelaar moet in de positie OFF (UIT) staan).</p> 	Waarde van nul of oneindig.	Vervang de defecte weerstand.
<p>2. Meet de weerstand op de klemmen van het verwarmingselement m.b.v. een multimeter (met aflezing Ohm).</p> 	Waarde > 0.	Vervang de thermostaat.

5.2. Elektrische meter schakelt uit

Uit te voeren actie	Oplossing	Oorzaak
<p>1. Controleer of de meter alleen uitschakelt wanneer de boiler gaat opwarmen.</p>	De meter schakelt uit zodra de schakelaar van de boiler op ON (AAN) staat.	
<p>2. Indien u tariefvoorwaarden heeft met piekuren /daluren,</p> <p>2.1 Voer een geforceerde inschakeling uit vanaf uw regelpaneel.</p> <p>2.2 Controleer de positie van de schakelaar (moet in de positie ON (AAN) staan).</p>	<p>Een afgeschermde product: vervang het verwarmingselement.</p> <p>Een speksteen product: Maak de omgeving schoon waar het verwarmingselement zich bevindt (holle binnenzijde) met een doek of een flessenborstel.</p> <p>Indien het probleem blijft bestaan: vervang het verwarmingselement.</p>	<p>Defecte weerstand.</p> <p>Resten in de buis van de weerstand.</p> <p>Defecte weerstand.</p>

5.3. Lauw water

Uit te voeren actie	Oplossing	Oorzaak
<p>1.1. Schakel de stroom uit naar de boiler.</p> <p>1.2. Open de kunststof kap.</p> <p>1.3. Zet de thermostaat op maximum. Zie paragraaf III.</p>	Laat de instelling van de thermostaat op maximum staan om goed warm water en voldoende warm water te hebben.	Verkeerde instelling van de thermostaat.
<p>2.1. Sluit de ingang van het koud water bij de beveiligingsgroep.</p>  <p>2.2. Open een warmwaterkraan in huis.</p>	<p>Indien er water uit de warmwaterkraan loopt, is er een probleem met een van de kranen in huis.</p> <p>Vervang de defecte kraan of roep de hulp in van een loodgieter zodat hij/zij de oorzaak van het probleem kan opsporen.</p>	Een kraan (mengkraan) in huis laat koud water in het warmwatercircuit komen.

5.4. Lekkage

Uit te voeren actie	Oplossing	Oorzaak
Lek gevonden bij warmwater- en koudwateraansluitingen		
<ol style="list-style-type: none"> Schakel de stroom uit Verwijder al het water uit de boiler (zie p. 78). 	Voer alle aansluitingen opnieuw uit (zie p. 75, hoofdstuk Installatie).	Slechte afdichting van de aansluitingen.
Lek gevonden bij de moeren onder de kunststof kap		
<ol style="list-style-type: none"> Schakel de elektrische stroom uit. Verwijder al het water uit de boiler (zie p. 78). 	Vervang de afdichting en de sluitring.	Versleten afdichting of lekkend verwarmingslichaam.
Lek gevonden bij de bak		
<ol style="list-style-type: none"> Schakel de elektrische stroom uit. Verwijder al het water uit de boiler (zie p. 76). 	Vervang de boiler.	Corrosie van de bak.

5.5. Geluid van luchtballen

Uit te voeren actie	Oplossing	Oorzaak
1. Controleer of het geluid te horen is wanneer de boiler bezig is met opwarmen.	Indien het geluid te horen is tijdens het opwarmen, dient u de boiler te ontkalken (zie hoofdstuk onderhoud p. 78).	Kalk aanwezig in boiler.
	Indien het geluid niet te horen is tijdens het opwarmen of als het om een klikkend geluid gaat of als het te horen is bij het openen van een kraan, dient u de hulp van een loodgieter in te roepen om de oorzaak te vinden.	Oorzaak ligt niet bij de boiler.



Op een gepantserde product is een normaal verschijnsel, want weerstand direct ondergedompeld in water.

5.6. Water te warm - Stoom

Uit te voeren actie	Oplossing	Oorzaak
<ol style="list-style-type: none"> Schakel direct de stroom naar de boiler uit. Controleer de elektrische bekabeling van de boiler. 	Voer de elektrische bekabeling opnieuw uit van de boiler volgens het schema op pagina 88.	Direct aansluiten op de weerstand zonder langs de thermostaat te gaan.
<ol style="list-style-type: none"> Schakel de stroom naar de boiler uit. Open de kunststof kap. Verlaag de instelling van de thermostaat iets door de draaiknop naar links te draaien. <p>Zie pagina 89, paragraaf III.</p>	Stel de thermostaat in op de gewenste temperatuur.	Thermostaat ingesteld op de maximumtemperatuur.



CERTIFICAT DE GARANTIE

À CONSERVER PAR L'UTILISATEUR DE L'APPAREIL

■ DURÉE DE GARANTIE

- 5 ans pour la cuve des chauffe-eau de 50 à 500 L et leur porte bougie.
- 2 ans pour les équipements amovibles : joint de porte, élément chauffant, thermostat...

■ WARRANTY CERTIFICATE - To be kept by the end user - Warranty period:

- 5 years for the 50 to 500 L water heater tanks and their heating element sheaths.
- 2 years for removable equipment: door seal, heating element, thermostat, etc.

■ GARANTIEBON - Te bewaren door de gebruiker van het toestel - Garantieduur:

- 5 jaar op de kuip en de verwarmingselementhuls van de boilers.
- 2 jaar op demonteerbare onderdelen: deurafdichting, verwarmingselement, thermostaat...

- Le remplacement d'un composant ou d'un produit ne peut en aucun cas prolonger la durée initiale de la garantie.
- Notre responsabilité ne saurait être engagée pour des dommages causés par une mauvaise installation ou par le non-respect des instructions se trouvant dans le document.
ATTENTION : Un produit présumé à l'origine d'un sinistre doit rester sur site à la disposition des experts d'assurance et le sinistré doit en informer son assureur. Tout remplacement doit se faire en accord avec l'assurance.
- Replacement of any component or product will in no case result in the extension of the initial warranty period.
- Atlantic is not liable for damage caused by improper installation or failure to follow the instructions in this document.
WARNING: In the case of an insured event, the product must be made available to claims adjusters and the victim must inform their insurance provider. The insurance provider must approve any replacement.
- De vervanging van een onderdeel zal in geen geval leiden tot verlenging van de oorspronkelijke garantieperiode.
- Wij kunnen onder geen beding aansprakelijk worden gesteld voor schade die voortvloeit uit een verkeerde installatie of de niet-naleving van de instructies in het document.
OPGELET: Indien wordt verondersteld dat een product aan de oorzaak ligt van de schade, moet dit ter beschikking gehouden worden van de experts van de verzekering en het slachtoffer moet de schade melden aan zijn verzekering. Een vervanging kan enkel gebeuren met het akkoord van de verzekering.

DATE D'ACHAT :
Purchase date / Aankoopdatum

NOM ET ADRESSE DU CLIENT :
Client name and address / Naam-Adres

MODÈLE ET N° DE SÉRIE :
À relever sur l'étiquette signalétique du chauffe-eau
Located on the water heater's identification label
Model en serienummer overnemen van het identificatielabel van de boiler

BIP
Rue Monge - BP 65
F-85002 LA ROCHE SUR YON
International : consultez votre installateur
Raadpleeg uw installateur

www.atlantic.fr

