



---

**CONVECTEUR ELECTRONIQUE***Notice d'installation et d'utilisation*

FR

---

**ELECTRONIC CONVECTOR***Installation and user manual*

EN

---

**ELECTRONIC KONVEKTOR***Montage - und Bedienanleitung*

DE

---

**CONVECTOR ELECTRONIC***Aanwijzingen voor installatie en het gebruik*

NL

ACCESS TO  
ANOTHER  
LANGUAGES



## Mise en garde





Attention :  
Surface très  
chaude  
Caution  
hot surface

**Attention surface très chaude. Caution hot surface.**  
**ATTENTION : Certaines parties de ce produit peuvent devenir très chaudes et provoquer des brûlures. Il faut prêter une attention particulière en présence d'enfants et de personnes vulnérables.**

- Il convient de maintenir à distance de cet appareil les enfants de moins de 3 ans, à moins qu'ils ne soient sous une surveillance continue.
- Les enfants âgés entre 3 ans et 8 ans doivent uniquement mettre l'appareil en marche ou à l'arrêt, à condition que ce dernier ait été placé ou installé dans une position normale prévue et que ces enfants disposent d'une surveillance ou aient reçu des instructions quant à l'utilisation de l'appareil en toute sécurité et en comprenant bien les dangers potentiels. Les enfants âgés entre 3 ans et 8 ans ne doivent ni brancher, ni régler, ni nettoyer l'appareil, et ni réaliser l'entretien de l'utilisateur.
- Cet appareil peut être utilisé par des enfants âgés d'au moins 8 ans et par des personnes ayant des capacités physiques, sensorielles ou mentales réduites ou dénuées d'expérience ou de connaissance, s'ils (si elles) sont correctement surveillé(e)s ou si des instructions relatives à l'utilisation de l'appareil en toute sécurité leur ont été données et si les risques encourus ont été appréhendés. Les enfants ne doivent pas jouer avec l'appareil. Le nettoyage et l'entretien par l'utilisateur ne doivent pas être effectués par des enfants sans surveillance.
- Cet appareil ne doit être branché ou raccordé, selon les règles et normes en application, que par une personne habilitée.
- Si le câble d'alimentation est endommagé, il doit être remplacé par le fabricant, son service après-vente ou des personnes de qualification similaire afin d'éviter un danger.
- La notice d'utilisation de cet appareil est disponible en vous connectant sur le site Internet du fabricant indiqué sur le bon de garantie présent dans cette notice.
- A la première mise en chauffe, une légère odeur peu apparaître correspondant à l'évacuation des éventuelles traces liées à la fabrication de l'appareil.

-Un système de gestion d'énergie ou de délestage par coupure d'alimentation est incompatible avec nos appareils. Il détériore le thermostat.

	Avertissement : Afin d'éviter une surchauffe et pour des raisons de sécurité, ne pas couvrir l'appareil de chauffage.
	Les appareils munis de ce symbole ne doivent pas être mis avec les ordures ménagères, mais doivent être collectés séparément et recyclés. La collecte et le recyclage des produits en fin de vie doivent être effectués selon les dispositions et les décrets locaux.
	L'installation d'un appareil en altitude provoque une élévation de la température de sortie d'air (de l'ordre de 10°C par 1000 m de dénivelé).

F

## Installation et Entretien

### PRÉPARER L'INSTALLATION DE L'APPAREIL

#### Règles d'installation

- Cet appareil a été conçu pour être installé dans un local résidentiel. Dans tout autre cas, veuillez consulter votre distributeur.
- L'installation doit être faite dans les règles de l'art et conforme aux normes en vigueur dans le pays d'installation.
- L'appareil doit être alimenté en 220/230 V Monophasé 50/60Hz.
- Dans des locaux humides comme les salles de bains et les cuisines, vous devez installer le boîtier de raccordement au moins à 25 cm du sol.
- Tenir l'appareil éloigné d'un courant d'air susceptible de perturber son fonctionnement (ex : sous une Ventilation Mécanique Centralisée, etc...).
- Ne pas l'installer sous une prise de courant fixe.

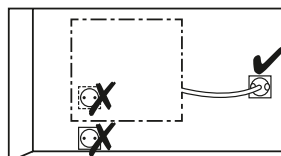

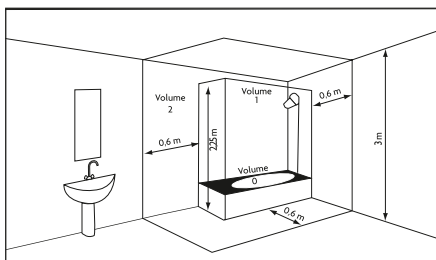

Volume 1	Pas d'appareil électrique
Volume 2	Appareil électrique IPX4 (Norme EN 60335-2-43 : 2003/A2 : 2008)

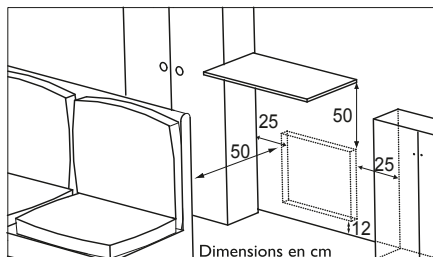

Respectez les distances minimales avec le mobilier pour l'emplacement de l'appareil.  
Ne pas installer d'étagère au-dessus des appareils verticaux.

## INSTALLER L'APPAREIL

### Déverrouiller la patte d'accrochage de l'appareil

Nous vous conseillons de laisser l'appareil dans ses cales de protection et de le poser à plat face vers le sol.

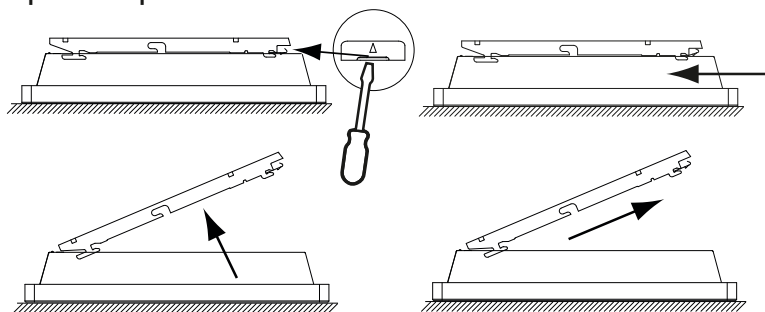

### Fixer la patte d'accrochage

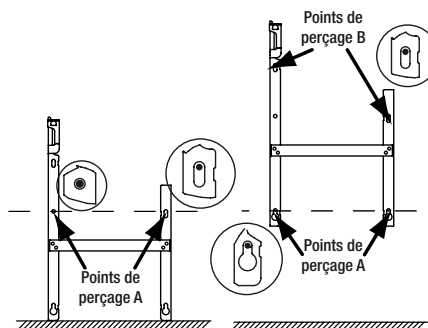

## RACCORDER L'APPAREIL

### Règles de raccordement (*appareil avec Fil Pilote*)

- L'appareil doit être alimenté en 220/230V Monophasé 50/60Hz.
- L'alimentation de l'appareil doit être directement raccordée au réseau après le disjoncteur et sans interrupteur intermédiaire.
- Le raccordement au secteur se fera à l'aide du câble de l'appareil par l'intermédiaire d'un boîtier de raccordement. Dans des locaux humides comme les salles de bains et les cuisines, il faut installer le boîtier de raccordement au moins à 25 cm du sol.
- **Le raccordement à la terre est interdit. Ne pas brancher le fil pilote (fil noir) à la terre.**
- L'alimentation doit être directement raccordée au réseau après le dispositif de coupure omnipolaire conforme aux règles d'installation.
- Si le câble d'alimentation est endommagé, il doit être remplacé par le fabricant, son service après-vente ou une personne de qualification similaire afin d'éviter un danger.
- Si vous utilisez le fil pilote et s'il est protégé par un différentiel 30mA (ex : salle de bains), il est nécessaire de protéger l'alimentation du fil pilote sur ce différentiel.
- Si vous voulez utiliser un délesteur, choisissez un délesteur à sortie fil pilote plutôt qu'un délesteur à sortie de puissance, afin de ne pas détériorer le thermostat.

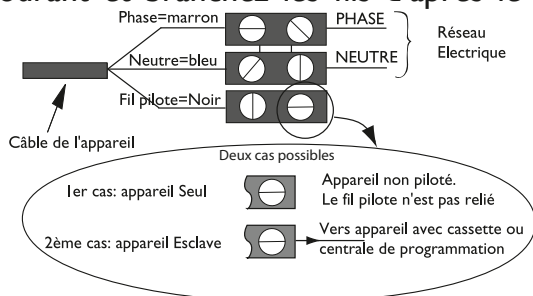

### Schéma de raccordement de l'appareil

- Coupez le courant et branchez les fils d'après le schéma suivant :



- Vous pouvez raccorder le fil pilote si votre maison est équipée d'une centrale de programmation, d'un programmateur ou d'un gestionnaire. Dans ce cas, pour vérifier la transmission correcte des ordres de

programmation, procédez aux vérifications suivantes en fonction des modes choisis (Confort, Eco, ...) :

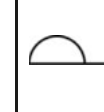
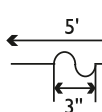
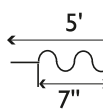
	CONFORT	ECO	HORS GEL	ARRÊT DU CHAUFFAGE DÉLESTAGE	CONFORT -1° C	CONFORT -2° C
SIGNAL À TRANSMETTRE						
M E S U R E ENTRE LE FIL PILOTE ET LE NEUTRE	0 VOLT	230 VOLT	-115 VOLT NÉGATIVE	+ 115 VOLT POSITIVE	230 VOLT PENDANT 3 S	230 VOLT PENDANT 7 S

### Règles de raccordement (appareil avec Prise)

ATTENTION : Les appareils avec prise ne peuvent pas être installés à poste fixe sur le marché français.

#### FIXER L'APPAREIL

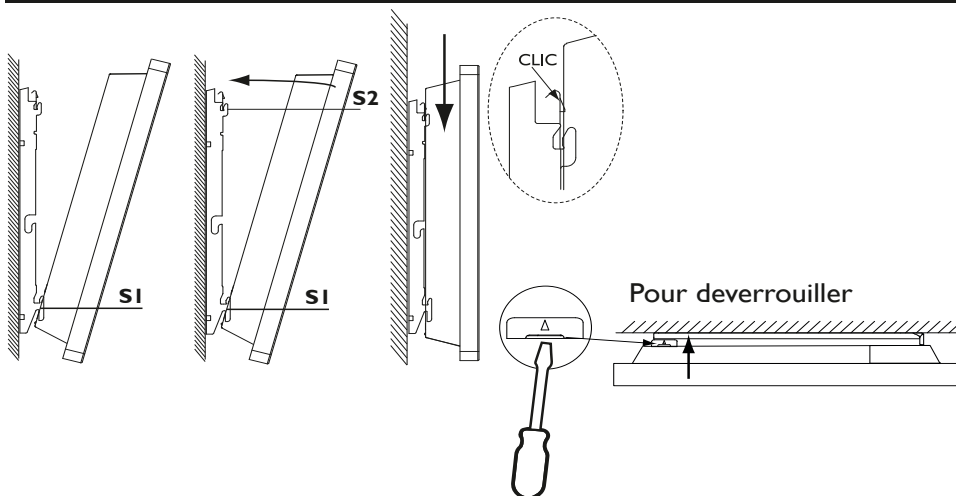

#### ENTRETIEN

Avant toute action d'entretien, coupez l'alimentation électrique de l'appareil. Pour conserver les performances de l'appareil, il est nécessaire, environ deux fois par an, d'effectuer son dépoussiérage.

Ne jamais utiliser de produits abrasifs et de solvants.

# Utilisation

## PRINCIPE DE FONCTIONNEMENT

F

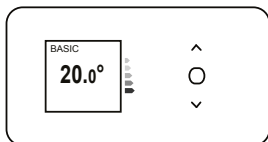

- Augmenter ou diminuer la température sans avoir besoin de valider.



- Naviguer dans les menus ;



- Valider ;

- Éteindre ;

- Verrouiller, déverrouiller.

## DESCRIPTION DES MODES

2 modes de fonctionnement sont proposés :

### BASIC

L'appareil suit en permanence la température de consigne réglée.

### PROG

- L'appareil suit le programme interne défini pour chaque jour de la semaine. A la mise en marche de l'appareil, les plages suivantes sont définies :

lundi à vendredi , confort de 5h à 9h et de 17h à 23h

samedi et dimanche, confort de 5h à 23h.

Vous pouvez modifier ces plages et définir 3 plages de température Confort par jour.

Pendant ces plages Confort, la consigne de température est réglée à l'aide de  ou .

En dehors des plages Confort, l'abaissement est réglé dans le mode Prog «Abais.T° ECO» (voir chapitre «Le menu en mode PROG»).

- L'appareil suit les ordres de la programmation externe de votre installation (voir notice de votre centrale de programmation).

## L'INTERRUPTEUR

Un interrupteur Marche/Arrêt est situé à l'arrière du boîtier de l'appareil.

**Utilisez l'interrupteur uniquement pour un arrêt prolongé** (hors période de chauffe).

Positionnez l'interrupteur (situé à l'arrière de l'appareil) sur  pour mettre l'appareil sous tension. Lorsque l'appareil est mis hors tension, un nouveau réglage du jour et de l'heure peut être nécessaire.

## PREMIERE MISE EN MARCHÉ

Choisissez la langue, puis la date et l'heure.

A la première mise sous tension,

le mode PROG est sélectionné,

la température de consigne est réglée à 19° C.

## METTRE EN MARCHÉ / ARRÊTER L'APPAREIL

Pour arrêter l'appareil, faites un appui long sur .

Confirmez «Eteindre» en appuyant sur .

Pour mettre en marche l'appareil, faites un appui long sur .

## VERROUILLAGE DES COMMANDES

Afin d'éviter les manipulations par des enfants, vous pouvez verrouiller les commandes de votre appareil en faisant un appui long sur .

Sélectionnez «Verrouiller»  et validez avec .

Faites de même pour déverrouiller les commandes en sélectionnant «Déverrouiller»  .

## FONCTION FENÊTRE OUVERTE

Permet de détecter les variations de températures liées à l'ouverture et à la fermeture de vos fenêtres.

Si vous oubliez d'éteindre votre appareil lors de l'ouverture prolongée d'une fenêtre, cette fonction permet d'y pallier et évite à votre appareil de chauffer inutilement.

L'appareil passe automatiquement en Hors Gel (7°C) lorsqu'il détecte une fenêtre ouverte et remonte à la température de consigne lorsqu'il détecte sa fermeture (le temps de détection est variable).

Nous déconseillons l'utilisation de cette fonction dans les couloirs et dans les pièces situées à proximité d'une porte d'entrée donnant sur l'extérieur.

Pour activer ou désactiver cette fonction reportez-vous aux descriptions des menus.



## RÉGLER LA TEMPÉRATURE

Utilisez l'indicateur de consommation pour optimiser votre réglage. Quand l'indicateur de consommation se trouve au niveau du symbole vert, vous êtes à un niveau de température inférieur ou égal à la température conseillée.

### En mode BASIC :

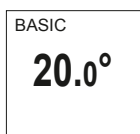

- Augmentez avec  $\wedge$  (max 28°C).
- Diminuez avec  $\vee$  (min 12°C).
- Diminuez encore jusqu'à 7°C (température Hors Gel non modifiable) avec  $\vee$ .

### En mode PROG :

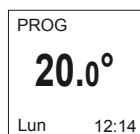

Si l'écran affiche PROG, vous êtes sur une plage de programmation en mode Confort.

Augmentez avec  $\wedge$  (max 28°C).

Diminuez avec  $\vee$  (min 12°C).



Si l'écran affiche PROG ECO, vous êtes sur une plage de programmation en mode ECO.



Vous pouvez modifier la température ECO, vous forcez donc le réglage par défaut entre la température Confort et la température Eco. «PROG Dérog» s'affiche jusqu'à la prochaine plage Confort.

Vous pouvez régler l'écart entre la température Confort et Eco dans le Menu «Abais.T° ECO».

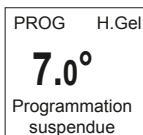

Si vous avez réglé une température Hors Gel (7°C), la programmation est suspendue.

Modifiez cette température lors de votre retour pour la reprise de la programmation.

# Le menu en mode BASIC

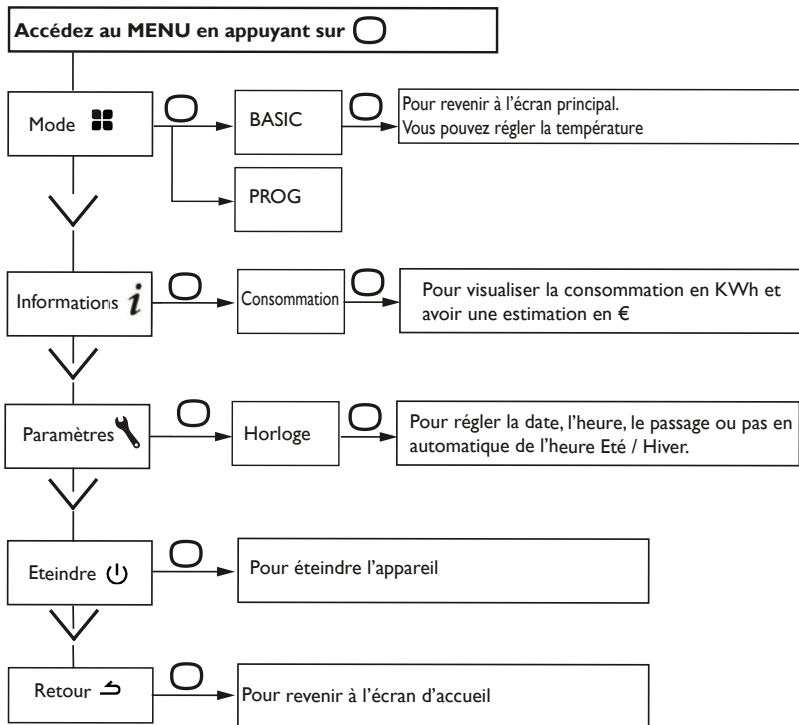

# Le menu en mode PROG

F

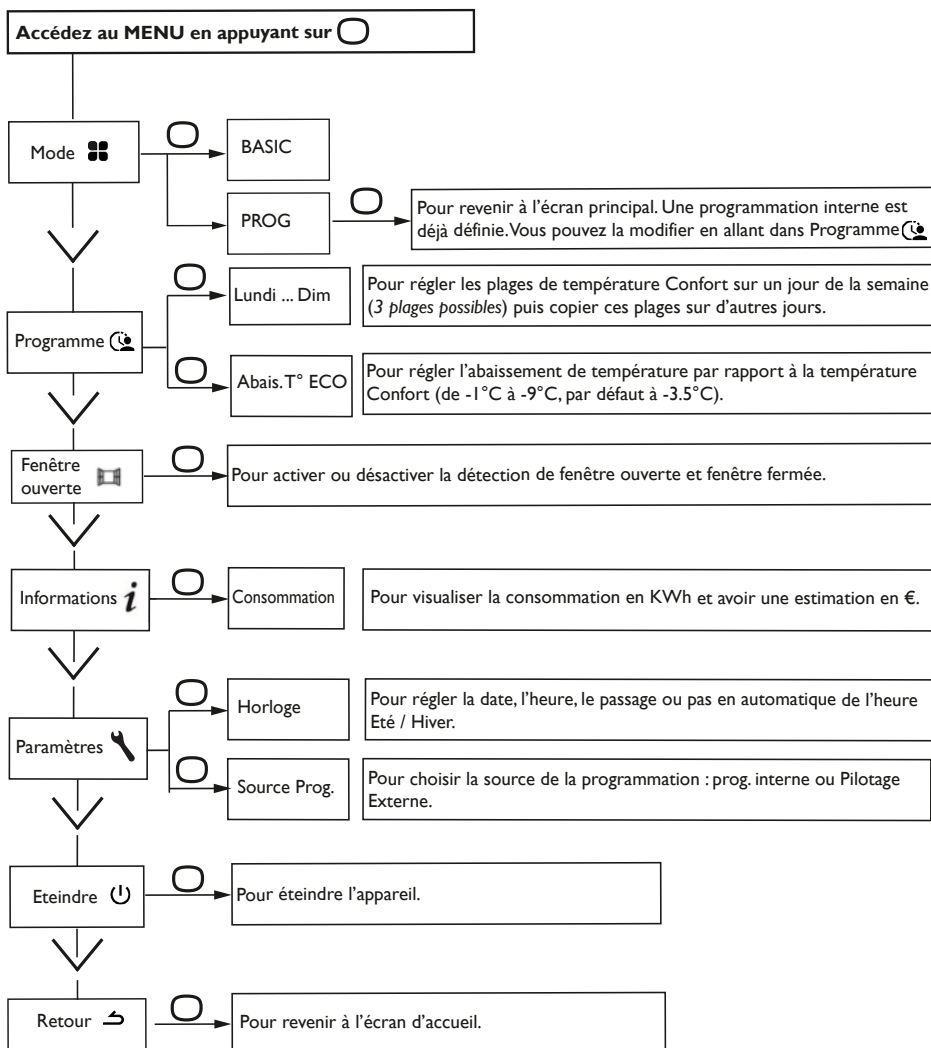

## UTILISER LA PROGRAMMATION INTERNE

### MODIFIER LES PROGRAMMES

Vous pouvez programmer jusqu'à 3 plages de température Confort pour chaque jour de la semaine. En dehors des plages Confort, l'abaissement est réglé dans le mode Prog «Abais.T° ECO» (voir chapitre «Le menu en mode PROG»).

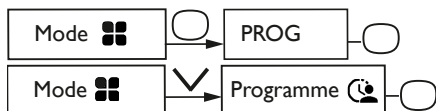

Sélectionnez le jour avec  $\wedge$ . Validez  $\circ$ .

Sélectionnez . Validez  $\circ$ .

Choisissez l'heure de début avec  $\wedge$  ou  $\vee$ . Validez  $\circ$ . Choisissez l'heure de fin avec  $\wedge$  ou  $\vee$ . Validez  $\circ$ . Vous passez ensuite à la plage Confort suivante.

### COPIER UN PROGRAMME

Vous pouvez copier le programme d'une journée sur un (plusieurs) jour(s).

Sélectionnez . Validez  $\circ$ .

Faites défiler les jours avec  $\wedge$  ou  $\vee$ . Validez le jour vers lequel copier avec  $\circ$ .

Pour valider la copie, sélectionnez «Copier». Validez  $\circ$ .

Lundi	
<input checked="" type="radio"/> Mar	<input checked="" type="radio"/> Ven
<input type="radio"/> Mer	<input type="radio"/> Sam
<input checked="" type="radio"/> Jeu	<input type="radio"/> Dim
Copier	

Exemple : Copie du programme du lundi vers mardi, jeudi, vendredi.

### SUPPRIMER UNE PLAGES DE TEMPÉRATURE CONFORT

Sélectionnez le jour avec  $\wedge$ . Validez  $\circ$ .

Sélectionnez . Validez  $\circ$ .

Sur l'heure de début, sélectionnez 0:00 avec  $\vee$ . Validez  $\circ$ . Sur l'heure de fin, sélectionnez également 0:00 avec  $\vee$  puis validez  $\circ$ .

## UTILISER LA PROGRAMMATION EXTERNE

L'appareil suit les ordres de la commande externe de votre installation par liaison Fil Pilote

Sélectionnez Source prog avec  .Validez .

Choisissez Pilotage ext. avec  puis validez .

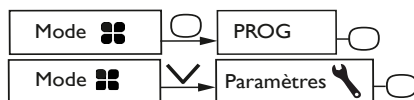



Le pilotage à distance des modes de fonctionnement et des programmes de l'appareil est possible avec l'application Cozytouch disponible sur App Store® ou Google play®.

Les accessoires suivants sont nécessaires :

- un Bridge Cozytouch (à installer sur votre box Internet)
- une Interface Cozytouch par appareil.



# Le menu EXPERT

Pour accéder aux fonctions avancées de l'appareil, appuyez en même temps sur  et  pendant plus de 3 secondes.

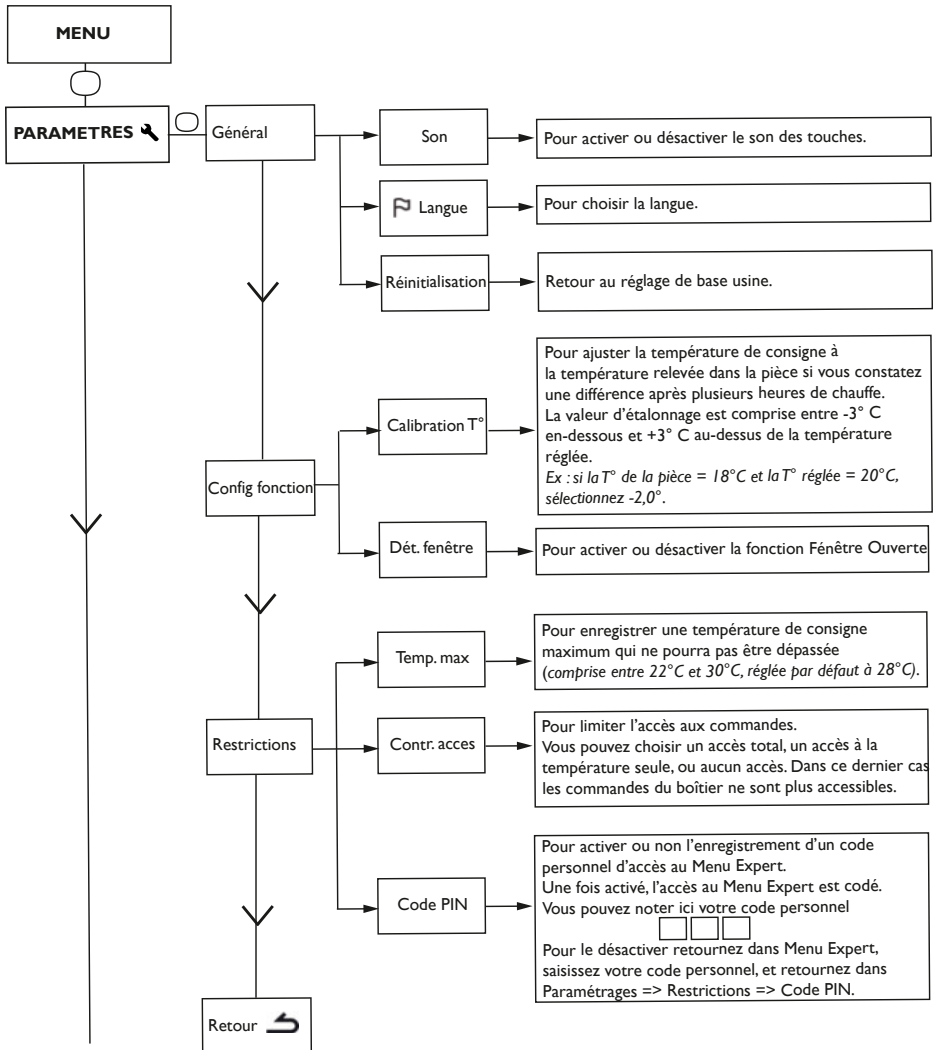

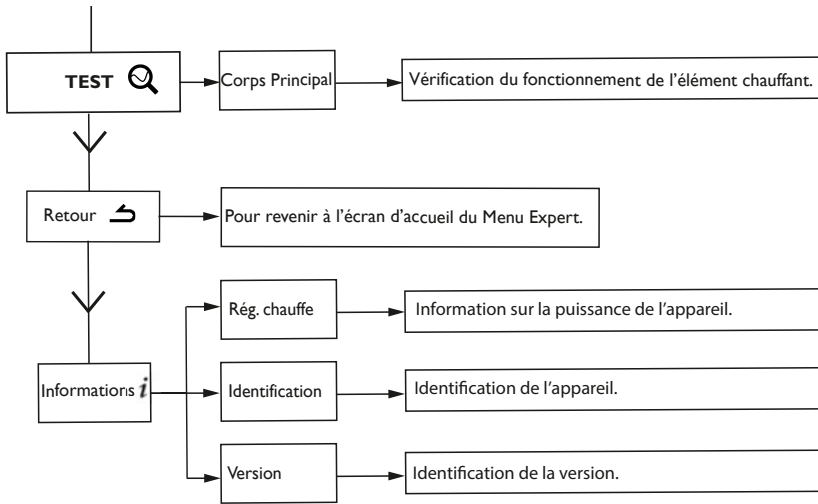

## Délestage

Nos appareils sont compatibles avec différents systèmes de délestage. Vous ne devez toutefois pas utiliser de délestage par coupure d'alimentation secteur car ce système est incompatible avec nos appareils. Des coupures franches d'alimentation électrique intempestives et répétées peuvent provoquer une usure prématurée et une détérioration des cartes électroniques qui ne seraient pas couvertes par la garantie du fabricant.

Lors des périodes de délestage, l'écran passe en veille.

L'appareil revient ensuite à son mode de fonctionnement initial.

## En cas de problème

Problème rencontré	Vérifications à faire
L'écran du boîtier de commande ne s'allume pas.	Vérifiez que l'interrupteur situé à l'arrière de l'appareil est en position I. Vérifiez que l'appareil est alimenté électriquement.
La température d'ambiance est différente de celle affichée sur l'appareil.	Il est nécessaire d'attendre 6 heures au minimum pour que la température se stabilise. Il est possible, en fonction de votre installation, que vous releviez une température différente de celle affichée sur l'appareil (un écart de 0,5° C est normal.) Dans ce cas, reportez-vous au «Menu Expert», chapitre «Calibration T°».
L'appareil ne chauffe pas.	Si vous êtes en programmation, vérifiez que vous êtes sur un plage horaire Confort. Assurez-vous que les disjoncteurs de l'installation sont enclenchés ou bien que le délesteur (si vous en avez un) n'a pas coupé le fonctionnement de l'appareil. Vérifiez la température de l'air de la pièce : si elle est trop élevée, l'appareil ne chauffe pas.
L'appareil chauffe tout le temps	Vérifiez que l'appareil n'est pas situé dans un courant d'air (porte ouverte à proximité, sortie d'air par le cache câble à l'arrière de l'appareil) ou que le réglage de la température n'a pas été modifié. Il peut y avoir un aléa dans le réseau électrique. En cas de problème (thermostat bloqué...), coupez l'alimentation de l'appareil (fusible, disjoncteur) pendant environ 10 minutes, puis rallumez-le. Si le phénomène se reproduit fréquemment, faites contrôler l'alimentation par votre distributeur d'énergie.
L'appareil ne chauffe pas assez.	Augmentez la température en appuyant sur  (reportez-vous au chapitre «Régler la température») Si le réglage est au maximum, faites les vérifications suivantes : <ul style="list-style-type: none"> <li>- Vérifiez si un autre mode de chauffage existe dans la pièce.</li> <li>- Assurez-vous que votre appareil ne chauffe que la pièce (porte fermée).</li> <li>- Faites vérifier la tension d'alimentation de l'appareil.</li> <li>- Vérifiez si la puissance de votre appareil est adaptée à la taille de votre pièce (nous vous préconisons en moyenne 100 W/m<sup>2</sup> pour une hauteur de plafond de 2,50 m ou 40W/m<sup>3</sup>).</li> </ul>
L'appareil est très chaud en surface.	Il est normal que l'appareil soit chaud lorsqu'il fonctionne, la température maximale de surface étant limitée conformément à la norme NF Electricité. Si toutefois vous jugez que votre appareil est toujours trop chaud, vérifiez que la puissance est adaptée à la surface de votre pièce (nous vous préconisons 100 W/m <sup>2</sup> pour une hauteur sous plafond de 2,50 m ou 40W/m <sup>3</sup> ) et que l'appareil n'est pas placé dans un courant d'air qui perturberait sa régulation.



Problème rencontré	Vérifications à faire
Des traces de salissures apparaissent sur le mur autour de l'appareil.	En ambiance polluée, des salissures peuvent apparaître sur les sorties d'air de l'appareil ou au mur. Ce phénomène est lié à la mauvaise qualité de l'air ambiant (fumée de cigarettes, bougies, encens, cheminée,...). Il est conseillé dans ce cas de vérifier la bonne aération de la pièce (ventilation, entré d'air, etc...).
Le Menu Expert n'est pas accessible.	Vous avez enregistré un code PIN. Vous devez saisir votre code pour accéder au menu Expert (voir chapitre Menu expert). Si vous avez oublié votre code, saisissez le code 081.
L'appareil ne suit pas les ordres de programmation interne.	Vérifiez que la date et l'heure sont réglées. Vérifiez que l'appareil est en Mode PROG et que la programmation interne est sélectionnée.
L'appareil ne suit pas les ordres de programmation externes.	Assurez-vous de la bonne utilisation de la centrale de programmation (voir notice d'utilisation de la centrale). Vérifiez que l'appareil est en Mode PROG et source de programmation « Pilotage ext. ».

Si vous n'avez pas réussi à résoudre votre problème, contactez votre distributeur/installateur, munissez-vous des références de l'appareil. Elles sont situées sur le côté de l'appareil. Mesurez la température de la pièce.

Le Code commercial (C) et le Numéro de série (E) identifient auprès du constructeur l'appareil que vous venez d'acquérir.

- A** Normes, labels de qualité
- B** Marque commerciale
- C** Code commercial
- D** Référence de fabrication
- E** N° de série
- F** N° de constructeur

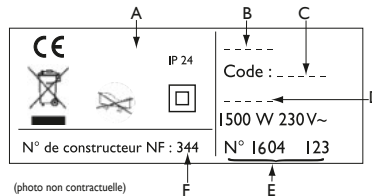

# Caractéristiques

Références du modèle		F127	
Caractéristique	Symbole	Valeur	Unité
<b>Puissance thermique</b>			
Puissance thermique nominale	P nom	0,5 à 2 500 à 2000	kW W
Puissance thermique minimale	P min	0,5 500	kW W
Puissance thermique maximale continue	P max,c	2 2000	kW W
<b>Consommation d'électricité auxiliaire</b>			
A la puissance thermique nominale	el max	0,000	kW
A la puissance thermique minimale	el min	0,000	kW
En mode veille	el sb	0,00048 0,48	kW W
<b>Type de contrôle de la puissance thermique / de la température de la pièce</b>			
Caractéristique	Unité	Information complémentaire	
Contrôle électronique de la température de la pièce et programmateur hebdomadaire.	oui		
<b>Autres options de contrôle</b>			
Contrôle de la température de la pièce, avec détecteur de présence.	non		
Contrôle de la température de la pièce, avec détecteur de fenêtre ouverte.	oui		
Option de contrôle à distance.	oui		
Contrôle adaptif de l'activation.	oui		
Limitation de la durée d'activation.	non		
Capteur à globe noir.	non		
<b>Coordonnées de contact</b>	Idem étiquette signalétique		

# Conditions de garantie

DOCUMENT A CONSERVER PAR L'UTILISATEUR  
(Présenter le certificat uniquement en cas de réclamation)

F

- La durée de garantie est de deux ans à compter de la date d'installation ou d'achat et ne saurait excéder 30 mois à partir de la date de fabrication en l'absence de justificatif.
- La garantie s'applique en France uniquement.
- La garantie couvre l'échange ou la fourniture des pièces reconnues défectueuses à l'exclusion de tout dommage et intérêts.
- Les frais de main d'œuvre, de déplacement et de transport sont à la charge de l'utilisateur.
- Les détériorations provenant d'une installation non conforme, d'un réseau d'alimentation ne respectant pas la norme NF EN 50160, d'un usage anormal ou du non respect des prescriptions de la dite notice ne sont pas couvertes par la garantie.
- Présenter le certificat uniquement en cas de réclamation auprès du distributeur ou de votre installateur, en y joignant votre facture d'achat.
- Les dispositions des présentes conditions de garantie ne sont pas exclusives du bénéfice au profit de l'acheteur, de la garantie légale pour défauts et vices cachés qui s'appliquent en tout état de cause dans les conditions des articles 1641 et suivants du code civil.

SATC :

Rue Monge - ZI Nord - BP 65  
85002 La Roche-Sur-Yon Cedex

[www.atlantic.fr](http://www.atlantic.fr)

# Caution



Attention :  
Surface très  
chaude  
Caution  
hot surface

## Caution very hot surface.

**CAUTION: Portions of this product may become hot and cause burns. Pay particular attention to the presence of children and vulnerable people.**

- Keep away from this child under 3 years unless they are under continuous surveillance.
- Children between 3 and 8 years should only put the unit on or off, to provided that the latter has been placed or installed in a normal position and that these children have supervision or have received instructions on using the machine safely and understand the potential hazards. Children aged between 3 and 8 years must not connect or adjust or clean the device and perform maintenance or user .
- This unit can be used by older children at least 8 years and by people with physical, sensory or mental capabilities or lack of experience or knowledge , they (if ) is monitored correctly ( s) or instructions for using the appliance safely given to them and if the risks were apprehended. Children should not play with the appliance . Cleaning and maintenance by the user should not be performed by children without supervision.
- This device must be plugged or connected according to the rules and standards applicable by an authorized person.
- The instruction book of this product is available by contacting the after-sales service with the number indicate on the warranty part included in this manual service.
- Do not use the appliance if the power cable is damaged.

	<p><b>Caution:</b> to avoid overheating and for safety reasons, do not cover the panel heater.</p>
	<p>Devices with this symbol should not be disposed with household waste but must be collected separately and recycled. The collection and recycling of end of life must be made according to the provisions and local ordinances (DEEE 2002/96/CE).</p>
	<p>The installation of the device in high altitude causes an increase of the temperature air outlet (about 10 ° C per 1000 m elevation).</p>

## INSTALLATION

### Where to install your device?

- This equipment was designed to be installed in a residence. Please ask your distributor before using it for any other purpose.
- The device should be installed according to normal trade practice and in compliance with legislation in the relevant country (NFC 15-100 for France).
- The equipment is class 2 and is protected against splashed water IP 24. The device can be installed in volume 2 of a bathroom. It's forbidden to install the device in the volume 1. The device is to be installed so that switches and other controls cannot be touched by a person in the bath or shower.

### Do not install the device :

- In a draught that might affect adjustment (for example, under a central mechanical ventilation unit etc...).
- Under a fixed power socket or near curtains or other combustible materials.
- In a conform position, the air outlet grid and the control unit is visible in the upper part of the device. It is forbidden to install a vertical unit horizontally and vice versa.

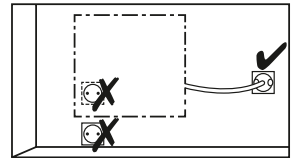
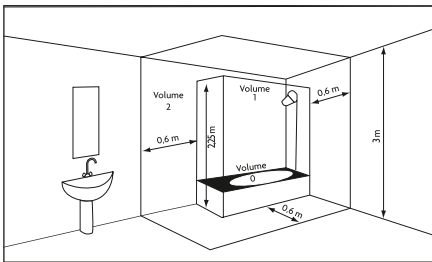

Volume 1 No electrical device

Volume 2 Class II IPX4 electrical device  
(Norme EN 60335-2-43 : 2003/A2 : 2008)

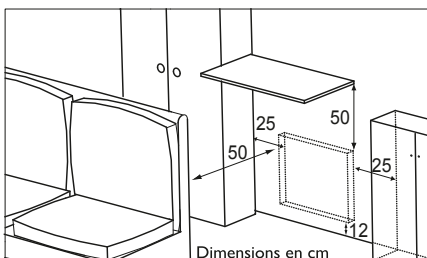

Comply with the minimum clearance distances for positioning of the device.

Do not install a shelf above vertical devices.

## INSTALLATION

### Release the appliance's hook-on bracket

We recommend that you place the panel heater flat, face down.

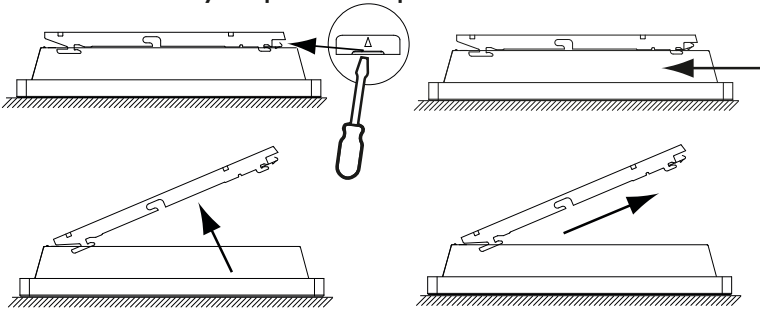

### Fix the hook-on bracket

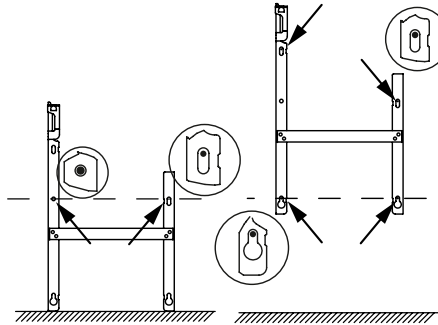

## ELECTRICAL CONNEXION

### Connection device - device with pilot wire

- The device should have a 220/230V 50/60Hz power supply.
- The device's power supply must be directly connected to the main supply after the circuit breaker without any intermediate switch.
- The device's power cable must be connected to the main supply via a connection box. In damp areas, such as bathrooms and kitchens, the connection box must be installed at least 25cm above the floor.
- An Earth connection is prohibited. **Do not connect the pilot wire (black wire) to Earth.**
- Power must be directly connected to the grid after pole disconnection device in accordance with the installation requirements.
- If the power cable is damaged, it must only be replaced by an electrician.
- If you are using the pilot wire and it is protected by a 30mA differential (e.g.: bathroom use), the pilot wire's power supply must also be protected on this differential.

EN

### Wiring diagram for the device

- Cut off the power supply and connect the wires as shown in the following diagram:

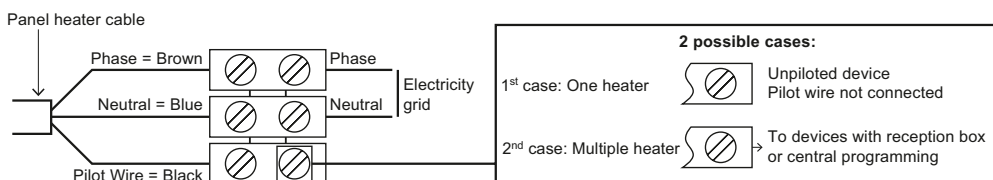

Commands Received	No current	Complete alternation 230 V	Negative Half/alternation - 115V	Positive Half/alternation + 115V
Oscilloscope Ref/Neutral	—			
Mode obtained	<b>COMFORT</b>	<b>ECO</b>	<b>ANTI - FREEZE</b>	<b>STOP HEATING LOAD SHEDDING</b>

### Connection device - device with plug

**WARNING:** devices with plugs can not be installed on the French market.

## WALL MOUNTED INSTALLATION

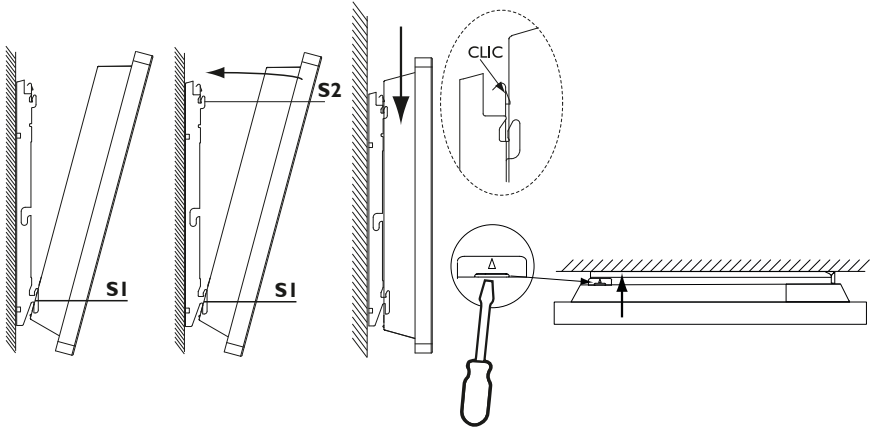

## MAINTENANCE

To retain the performance of the device, it is necessary about twice a year to carry out dust removal using a vacuum cleaner or a brush at the air inlets and outlets. Every five years, have the inside of the device checked by a professional electrician. The outside of the device can be cleaned with a damp cloth.

Never use abrasive products or solvents.

## OPERATING PRINCIPAL

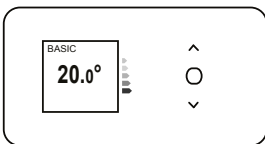

-Increase or reduce the temperature without needing to validate.



-Browsing in the menus:



-Validate;  
-Switch off;  
-Lock, unlock.



## DESCRIPTION OF THE MODES

2 operating modes are proposed:

### BASIC

The appliance follows the setpoint temperature adjusted at all times.

### PROG

- The appliance follows the internal program defined for each day of the week. The following ranges are defined when the appliance is switched on:

Monday to Friday, comfort from 5am to 9am and from 5pm to 11pm

Saturday and Sunday, comfort from 5am to 11pm.

You may modify these ranges and define 3 Comfort temperature ranges per day.

During these Comfort ranges, the temperature setpoint is adjusted using  $\wedge$  or  $\vee$ .

Outside the Comfort ranges, lowering the temperature is set in "Lower ECO T°" Prog mode (see *chapter "The menu in PROG mode"*).

- The appliance follows your installation's external programming orders (see *the manual for your programming unit*).

## THE SWITCH

An On/Off switch is located at the rear of the device's unit.

### **Use the switch for extended shutdowns only**

(excluding heating periods).

Set the switch (located at the rear of the appliance) to  to switch the appliance on. When the appliance is switched off, you may need to set the day and time again.

## SWITCHING THE APPLIANCE ON FOR THE FIRST TIME

Select the language, then the date and time.

The first time you switch the appliance on,

- PROG mode is selected,

- the setpoint temperature is set at 19° C.

## SWITCHING THE APPLIANCE ON / OFF

To shut down the appliance, press and hold .

Confirm "Switch off" by pressing .

To switch the appliance on, press and hold .

## LOCKING COMMANDS

To avoid the commands being changed by children, you may lock your appliance's commands by pressing and holding .

Select "Lock"  and validate with .

Do the same to unlock the commands by selecting "Unlock" .

## WINDOW OPEN FUNCTION

Used to detect variations in temperature related to the opening and closing of your windows.

If you forget to switch off your appliance when a window is open for a long time, this function lets you get around this and prevents your appliance from heating up unnecessarily.

The appliance automatically switches to Frost Protection mode (7°C) when it detects an open window and rises to the setpoint temperature when it detects that the window has been closed (the detection time is variable).

We do not recommend using this function in corridors and rooms located near an entry door which opens to the outside.

## ADJUSTING THE TEMPERATURE

Use the consumption indicator to optimize your setting. When the consumption indicator is at the level of the green symbol, the temperature is lower or equal to the recommended temperature.



EN

### In BASIC mode:

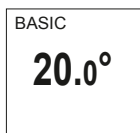

- Increase with  $\wedge$  (max 28°C).
- Lower with  $\vee$  (min 12°C).
- Reduce again to 7°C (Frost Protection temperature not modifiable) with  $\vee$ .

### In PROG mode:

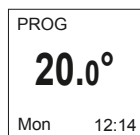

- If the screen displays PROG, you are in a programming range in Comfort mode.
- Increase with  $\wedge$  (max 28°C).
- Lower with  $\vee$  (min 12°C).

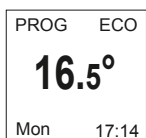

- If the screen displays ECO PROG, you are in a programming range in ECO mode.

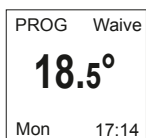

- You can change the ECO temperature, so you have to set the default setting between the Comfort temperature and the Eco temperature. “PROG Derog” is displayed until the next Comfort range.

You can set the difference between the Comfort and Eco temperature in the “Abase” menu. T ° ECO “.

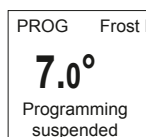

- If you set a Frost Protection temperature (7°C), the programming is suspended.
- Modify this temperature when you return to restart the programming.

Remote control of the operating modes and programs of the device is possible with the Cozytouch application available on App Store® or Google Play®.

The following accessories are required:

- A Cozytouch Bridge (to be installed on your Internet box)
- One Cozytouch Interface per device.

## The menu in BASIC mode

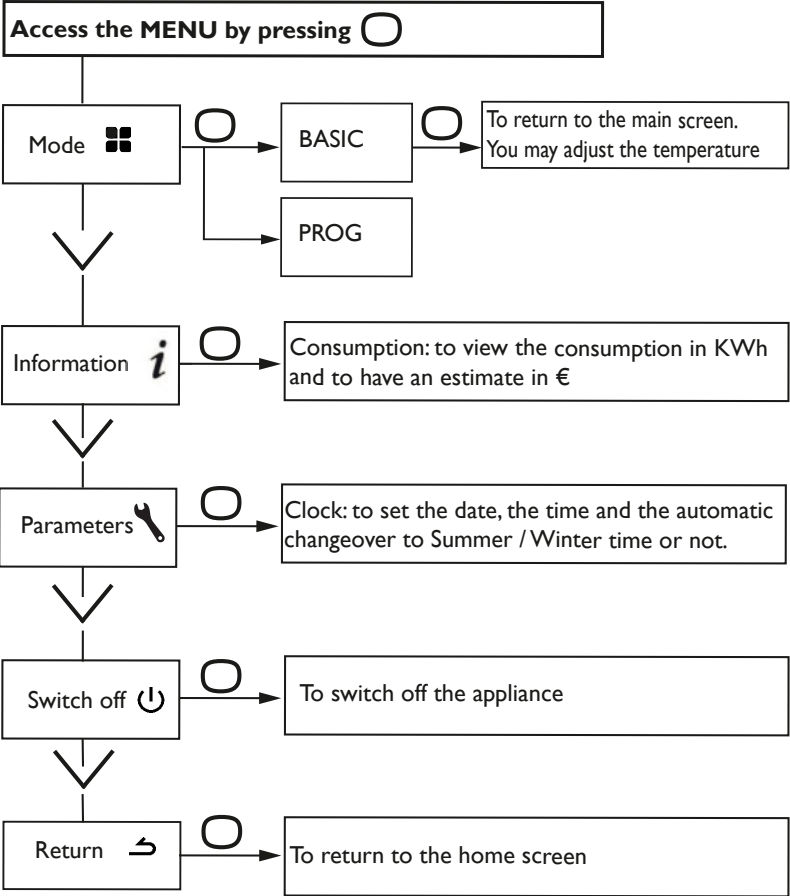

# The menu in PROG mode

EN

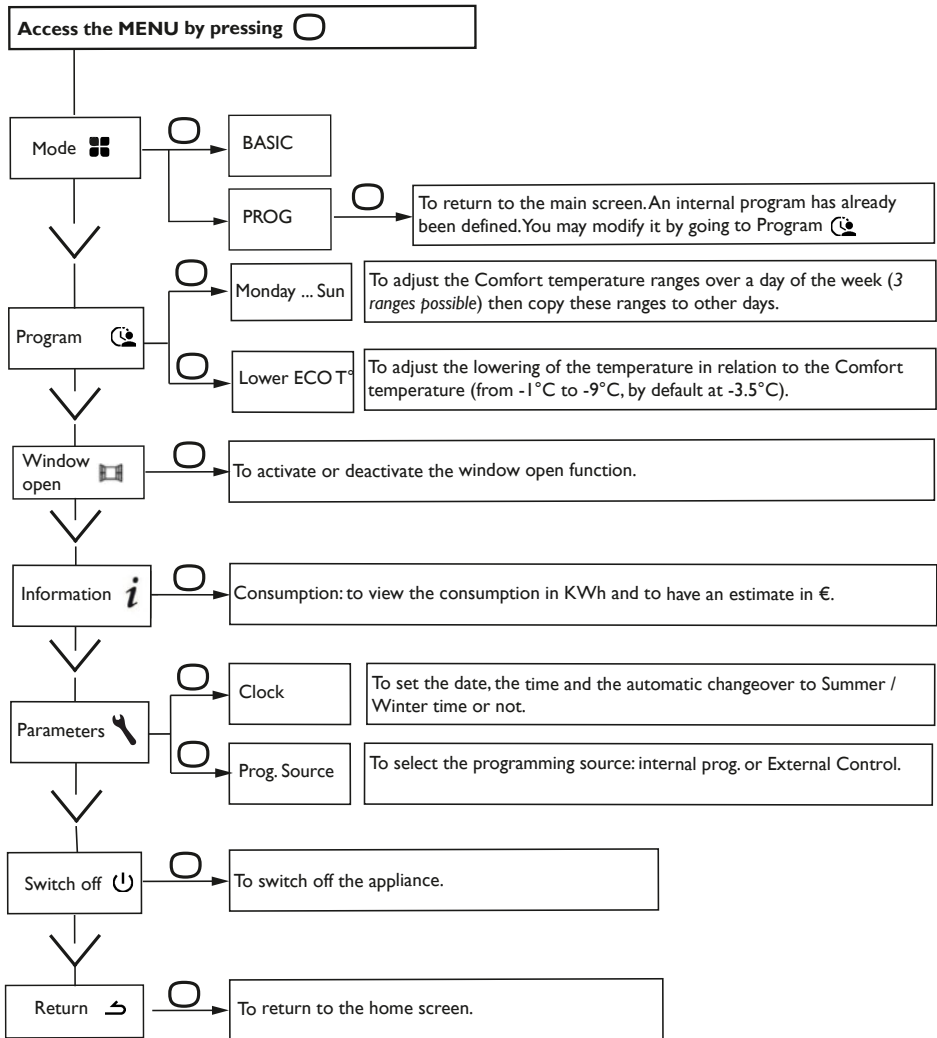

## USING INTERNAL PROGRAMMING

### MODIFYING THE PROGRAMS

You may program up to 3 Comfort temperature ranges for each day of the week. Outside the Comfort ranges, lowering the temperature is set in "Lower ECO T°" Prog mode (see chapter "The menu in PROG mode").

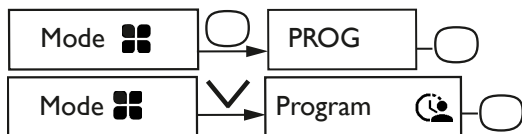

Select the day with  $\wedge$ . Validate .

Select . Validate .

Select the start time with  $\wedge$  or  $\vee$ . Validate . Select the end time with  $\wedge$  or  $\vee$ . Validate .

### COPYING A PROGRAM

You may copy a day's program to one or more days.

Select . Validate .

Scroll through the days with  $\wedge$  or  $\vee$ . Validate the day to copy the program with .

To validate the copy, select "Copy". Validate .

Lundi	
<input checked="" type="radio"/> Mar	<input checked="" type="radio"/> Ven
<input type="radio"/> Mer	<input type="radio"/> Sam
<input checked="" type="radio"/> Jeu	<input type="radio"/> Dim
Copier	

Example: Program copy from Monday to Tuesday, Thursday, Friday.

### DELETING A COMFORT TEMPERATURE RANGE

Select the day with  $\wedge$ . Confirm .

Select . Confirm .

On the starting time, select 0:00 with  $\vee$ . Confirm . On the ending time, select also 0:00 with  $\vee$  and confirm .

## USING EXTERNAL PROGRAMMING

The appliance follows the external control of your installation via pilot wire link.

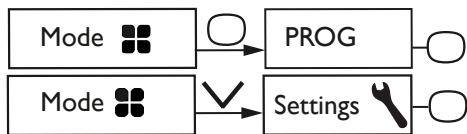

Select Source prog. with . Confirm .

Choose Ext. control with  and confirm .

EN



## The EXPERT menu

To access the appliance's advanced functions, press  and  at the same time  for over 3 seconds.

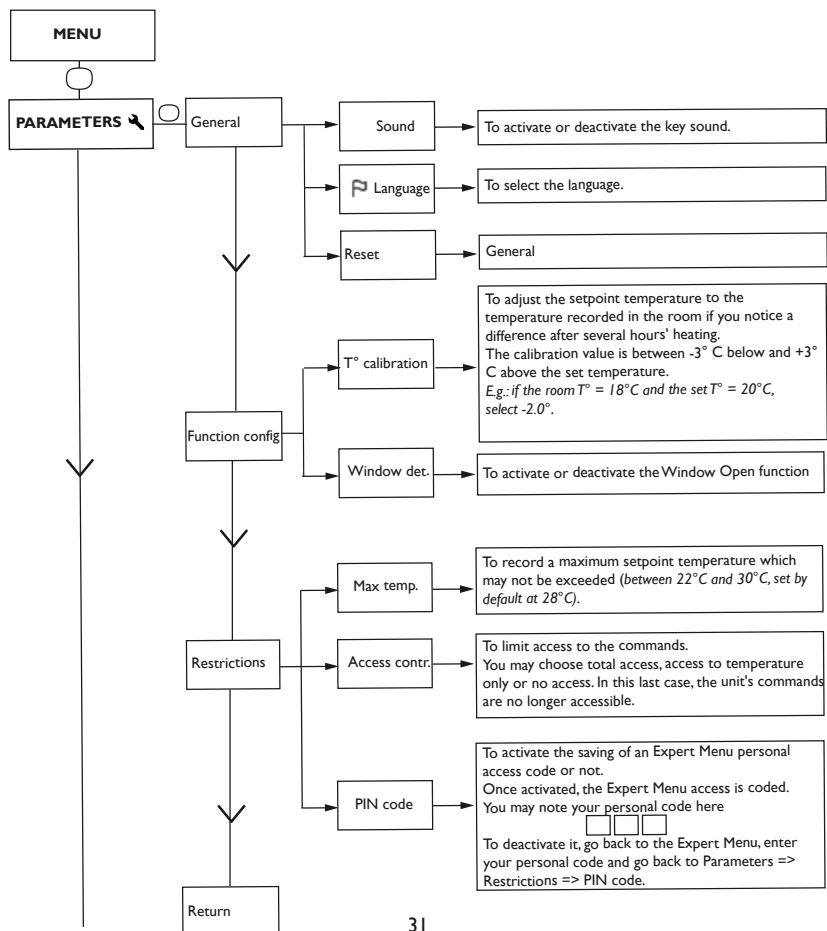

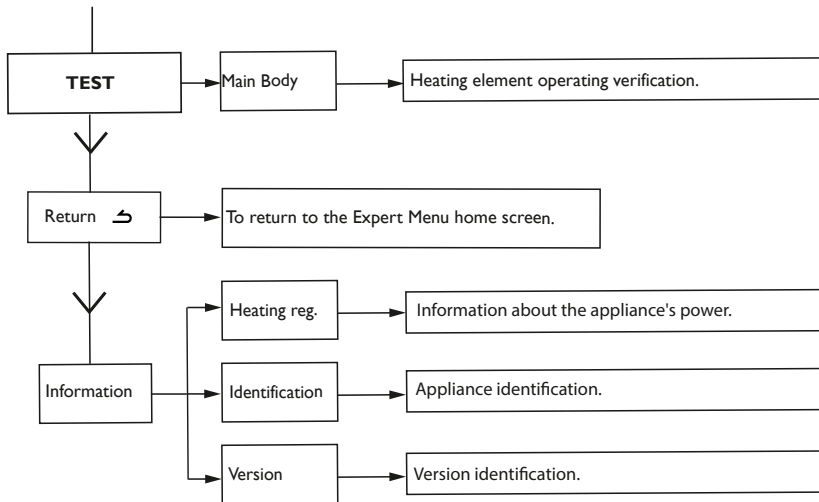



# Trouble Shooting

Problems	Check
The screen of the control panel does not turn on.	Make sure the switch on the back or on the side of the device is in position I. Make sure the device is connected to the electrical system.
The device is not heating.	If the device is in programming mode, make sure the programming is set at COMFORT. Make sure the circuit breakers of the system are activated or that the load shedder (if you have one) did not out powered the heater. If the temperature of the room is higher than the set temperature, it is normal the device is not heating.
The device is heating all the time.	Make sure the device is not located near an air stream or the set temperature was not increased.
The device is not heating enough.	Increase the Comfort set temperature. If it is set at the maximum temperature, check the following: <ul style="list-style-type: none"> <li>- Check if another heating mode exists in the room.</li> <li>- Make sure your device is only heating the room (closed door).</li> <li>- Have the power supply to the device checked.</li> <li>- Check if the power of your device is adapted to the size of your room (we recommend an average of 100 W/m<sup>2</sup> for a ceiling height of 2,50m or 40W/m<sup>3</sup>).</li> </ul>
The surface of the device is very hot.	It is normal for the device to be hot when in use. The maximum surface temperature is limited according to the NF Electricity Performance Standard. However, if you feel that your device is still too hot, make sure the power is adapted to the size of your room (we recommend 100W/m <sup>2</sup> for a ceiling height of 2,50m or 40W/m <sup>3</sup> ) and that the device is not placed near an air stream which would affect its control mechanism.
Dirty marks appear on the wall around the device.	The dirty marks come from the bad quality of the air in the room. In this case, you are advised to check that the room is correctly aired (ventilation, vent duct, etc.), that the air is clean and not to smoke in the room. Your device will not be replaced under guarantee because of these dirty marks.
The Expert Menu is not accessible.	You saved a PIN. You must enter your PIN to access the Expert Menu (see Expert menu section). If you forgot your PIN, enter the code 081.
The device does not follow internal programming commands.	Check the set date and time. Make sure the device is in PROG MODE and internal programming is selected.
The device does not follow external programming commands.	Make sure the programming unit is used properly (see the operating instructions of the Control Unit). Make sure the device is in PROG MODE and the external control is selected.

EN

If you were not able to solve your problem, contact a professional with your device references found on the nameplate (*commercial code (C)*, *serial No. (E)*), room temperature and maybe the programming system references. You may also have to provide information contained in the Information Part of the Expert Menu.

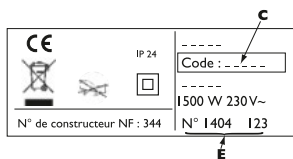

## Warranty conditions

- The guarantee period is two years from the date of installation or purchase and may not exceed 30 months from the date of manufacture in the absence of a receipt.
  - The guarantee covers the replacement and supply of components recognised as being defective, excluding any damages or interest.
  - The user is responsible for any labour or transport costs.
  - The guarantee does not cover any damage arising from improper installation, abnormal use or non-observance of the requirements of the said instructions for installation and use .
  - The stipulations of the present guarantee conditions do not exclude any of the purchaser's legal rights of guarantee against faults or hidden defects, which are applicable in all cases under the stipulations of Articles 1641 of the Civil Code.
  - Present this certificate to your distributor or installer only in the event of a claim, together with your purchase invoice.
- The commercial code and the serial number identify for the manufacturer the particular device you have bought.
- This information can be found on the information plate situated on the side of the device.

To claim under guarantee, contact your installer or dealer. If necessary, contact :

ATLANTIC INTERNATIONAL  
58 Av Gén. Leclerc  
92340 Bourg-La-Reine  
France Tel: (33) 146836000 Fax: (33) 146836001

# Characteristic

<b>Model references</b>		F127	
Characteristic	Symbol	Value	Unit
<b>Heat output</b>			
Rated heat output	P nom	0,5 to 2 500 to 2000	kW W
Minimum heat output	P min	0,5 500	kW W
Maximum continuous heat output	P max,c	2 2000	kW W
<b>Auxiliary electricity consumption</b>			
At rated heat output	el max	0.000	kW
At minimum heat output	el min	0.000	kW
In standby mode	el sb	0,00048 0,48	kW W
<b>Type of heat output / room temperature check</b>			
Characteristic	Unit	Additional information	
Electronic room temperature check and weekly programmer	yes		
<b>Other inspection options</b>			
Room temperature check, with presence detector.	no		
Room temperature check, with open window detector.	yes		
Remote control option.	yes		
Adaptive activation control.	yes		
Activation time limiter.	no		
Black globe sensor.	no		
<b>Contact details</b>	Idem information label		

EN

## Sicherheitshinweise



Attention :  
Surface très  
chaude  
Caution  
hot surface



**Achtung sehr heißen Bereich . Vorsicht heiße Oberfläche .**

**ACHTUNG: Einige Teile dieses Produktes kann heiß werden und Verbrennungen verursachen. Besondere Aufmerksamkeit in der Gegenwart von Kindern und gefährdeten Menschen zu zahlen.**

- Es sollte weg von diesem Gerät Kinder unter 3 Jahren zu halten , sofern sie nicht unter ständiger Beobachtung stehen.
- Kinder zwischen 3 und 8 Jahre dürfen das Gerät nur an- oder ausschalten, soweit dieses in einer normalen Position montiert wurde und wenn diese Kinder beaufsichtigt werden oder Anweisungen zur sicheren Verwendung des Gerätes erhielten und die möglichen Gefahren verstehen. Kinder zwischen 3 und 8 Jahren dürfen das Gerät nicht anschliessen oder anpassen oder das Gerät reinigen und die Benutzerwartung durchführen.
- Dieses Gerät kann durch Kinder von mindestens 8 Jahre und von Personen mit reduzierten physischen, sensorischen oder geistigen Fähigkeiten verwendet werden wenn sie korrekt überwacht werden oder Anweisungen erhalten, das Gerät sicher zu bedienen und wenn die Risiken erklärt wurden.
- Kinder dürfen nicht mit dem Gerät spielen. Reinigung und Pflege darf nicht von Kindern ohne Aufsicht durchgeführt werden.
- Das Gerät darf nicht nach den Regeln und Normen verbunden oder angeschlossen werden , durch eine autorisierte Person.
- Wenn das Netzkabel beschädigt, muss es durch den Hersteller, seinen Kundendienst oder eine ähnlich qualifizierte Person , um jede Gefahr zu vermeiden ersetzt werden.
- Der Benutzer dieses Gerätes ist die Anmeldung auf der Herstellergarantieauf die auf dieser Website Broschüre angegeben.



**Vorsicht :** Um eine Überhitzung des Geräts zu vermeiden decken Sie dieses niemals ab.

	<p>Geräte mit diesem Symbol dürfen nicht mit dem Hausmüll entsorgt werden, sondern getrennt und recycelt werden müssen gesammelt werden.</p> <p>Die Sammlung und das Recycling von Altfahrzeugen müssen nach den Bestimmungen und örtlichen Vorschriften vorgenommen werden.</p>
	<p>Die Installation einer Vorrichtung führt zu einem Anstieg in der Höhe des Luftaustrittstemperatur (etwa 10 ° C pro 1000 m Höhe).</p>

DE

## GERÄTEINSTALLATION

### Wo soll das Gerät installiert werden

- Dieses Gerät ist für eine Wohnrauminstallation bestimmt. Für jeglichen sonstigen Standort lassen Sie sich bitte von Ihrem Händler beraten.
- Die Installation muss nach dem neuesten Stand der Technik und den im Installationsland geltenden Normen erfolgen.
- Das Gerät ist unter Beachtung der Mindestabstände in Bezug auf andere Einrichtungen zu montieren.
- Nicht Regal über dem Gerät installieren.

### Unzulässige installationsorte sind:

- solche mit durchzug, welcher sich störend auf die regelung auswirken (mechnische Zwangsbelüftung, usw.).

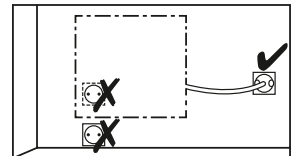
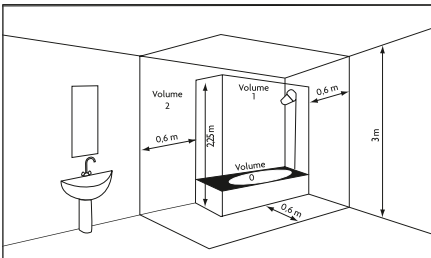

schutz- bereich 1	Keine elektrischen Geräte
schutz- bereich 2	Elektrogerät IPX4 (Norm EN 60335-2-43 : 2003/A2 : 2008)

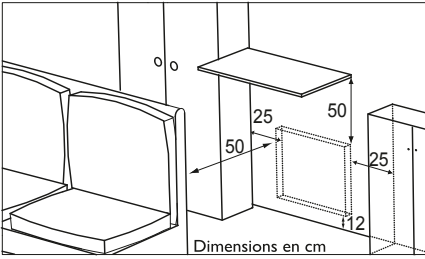

Für den Montageort des Geräts den Sicherheitsabstand zu Gegenständen unbedingt einhalten.  
Nicht Regal über dem Gerät installieren.

## GERÄT MONTIEREN

### Die Wandhalterung entreigeln

Wir empfehlen, das Gerät flach auf den Boden zu legen.

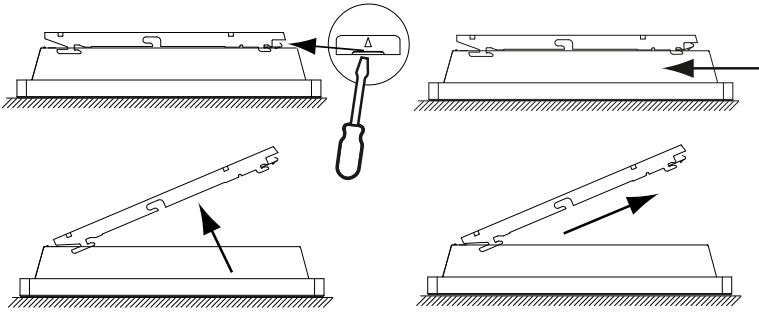

### Die Wandhalterung befestigen

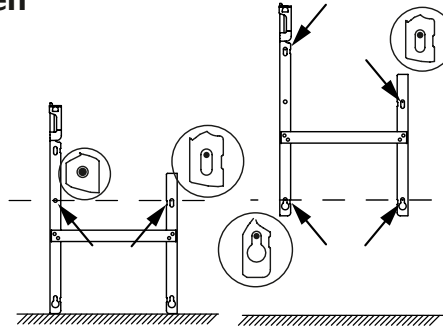

# GERÄTEANSCHLUSS

## Verbindungsregeln - Geräte mit Steuerdraht

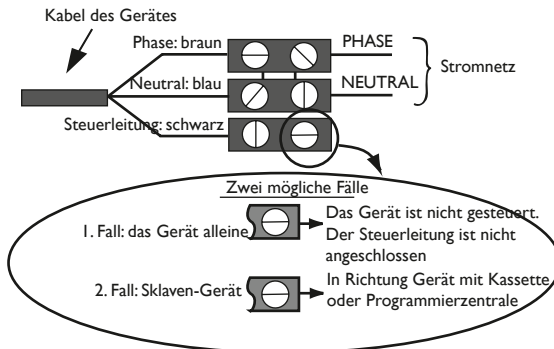

- Die Stromversorgung des Geräts beträgt 220/230 V 50/60 Hz.
- Der Anschluss am Stromnetz erfolgt über ein 3-adriges Kabel (braun = Phase, blau = Nullleiter, schwarz = Steuerleitung) anhand eines Anschlussgehäuses.
- Die Verbindung zum Netz nutzen die Steckdose. In Feuchträumen wie Badezimmern oder Küche muss der Stromanschluss mindestens 25 cm über dem Boden installiert werden.
- Die Installation muss den örtlichen nationalen Vorschriften entsprechen.
- Der Anschluss an eine Erdleitung ist unzulässig. Die Steuerleitung (schwarz) darf nicht geerdet werden.
- Sollte das Netzkabel beschädigt sein, muss es vom Hersteller, dessen Kundendienst oder einer Person mit gleichartiger Befähigung ersetzt werden, um jede Gefahr auszuschließen.
- Ist ein Steuergerät oder ein fremdgesteuertes Gerät durch Fremdstrom Sicherungsautomaten von 30 mA geschützt (zum Beispiel im Badezimmer), muss die Versorgung der Steuerleitung ebenfalls über diese Sicherung geschützt werden.



- Bei Verwendung einer zentralen Zeitschaltuhr muss die schwarzisolierte Steuerleitung mit der gleichen Phase wie die Versorgungsphase angesteuert werden. Bei Stromunterbrechung in dieser Leitung arbeitet das Gerät in Komfort Betrieb, bei fließendem Strom im Eco Betrieb.

## Tabelle der Befehle, die das Gerät über die Steuerleitung erhalten kann.

(Gemessen zwischen dem Nulleiter und der Steuerleitung).

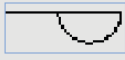
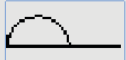
Erhaltene Betriebsart	KOMFORT	SPAR-BETRIEB	FROST-SCHUTZ	ENTLASTUNG AUS
Oszilloskop Ref./Nulleiter				
Empfangene Befehle	Stromlos	Komplett Wechselbetrieb 230V	Negativer Halb-Wechselbetrieb -115V	Positiver Halb-Wechselbetrieb +115V

## Verbindungsregeln - Geräte mit Steckern

**ACHTUNG:** Geräte mit Steckern können nicht stationär auf dem Französisch-Markt installiert werden.

### GERÄTE MONTIEREN

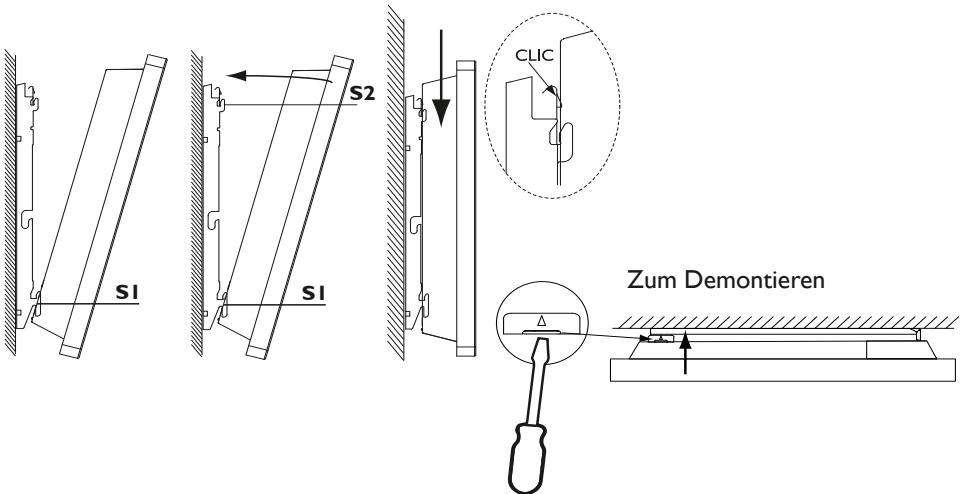

### WARTUNG

Damit das Gerät leistungsstark bleibt, muss es etwa zweimal jährlich von seinem Staub befreit werden. Zu diesem Zweck dürfen keine abrasiven Produkte verwendet werden.



## FUNKTIONSPRINZIP



- Die Temperatur erhöhen oder senken  
, ohne bestätigen zu müssen.



- In den Menüs browsen;



- Bestätigen;

- Ausschalten;

- Verriegeln, entriegeln.

## BESCHREIBUNG DER MODI:

DE

Es stehen 2 Betriebsarten zur Verfügung:

### BASIC

Das Gerät verfolgt ständig die eingestellte Solltemperatur.

### PROG.

- Das Gerät verfolgt das für jeden Tag der Woche festgelegte interne Programm. Beim Einschalten des Geräts werden die folgenden Zeiträume festgelegt:

Montag bis Freitag, Komforttemperatur von 5:00 bis 9:00  
Uhr und von 17:00 bis 23:00 Uhr

Samstag und Sonntag, Komforttemperatur von 5:00 bis 23:00  
Uhr.

Sie können diese Zeiträume verändern und 3 Komforttemperaturbereiche pro Tag festlegen.

Während dieser Komforttemperatur-Zeiträume wird die Solltemperatur mit Hilfe von  $\wedge$  oder  $\vee$  eingestellt.

Außerhalb der Komforttemperaturbereiche wird die Senkung der Temperatur im Programmmodus "Senk.T° ECO" eingestellt (siehe Kapitel "Das Menü im PROG-Modus").

- Das Gerät folgt den Anweisungen der externen Programmierung Ihrer Anlage (siehe Anleitung Ihrer Programmierzentrale).

## SCHALTER

Auf der Rückseite des Geräts befindet sich ein On-/Off-Schalter. Verwenden Sie den Schalter nur für längere Betriebsunterbrechungen (*außerhalb der Heizperiode*).

Setzen Sie den (*hinter dem Gerät befindlichen*) Schalter auf , um das Gerät unter Spannung zu setzen. Nach einer Unterbrechung der Stromversorgung des Geräts kann eine neuerliche Einstellung von Datum und Uhrzeit erforderlich sein.

## ERSTINBETRIEBNAHME

Wählen Sie die Sprache gefolgt von Datum und Uhrzeit.

Bei der ersten Inbetriebnahme,

- wird der PROG-Modus ausgewählt,
- die Solltemperatur ist auf 19° C eingestellt.

## DAS GERÄT EIN- / AUSSCHALTEN

Um das Gerät auszuschalten, über einen längeren Zeitraum auf  drücken.

Den Befehl "Ausschalten" durch Druck auf  bestätigen.

Um das Gerät einzuschalten, über einen längeren Zeitraum auf  drücken.

## VERRIEGELUNG DER STEUERUNGEN

Um die Bedienung durch Kinder zu verhindern, können Sie die Steuerungen Ihres Geräts durch einen anhaltenden Druck auf  verriegeln.

"Verriegeln" auswählen  und mit  bestätigen.

Gleichermaßen vorgehen, um die Bedienelemente durch Auswahl von "Entriegeln" freizugeben .

## FUNKTION OFFENES FENSTER

Dient der Erkennung von Temperaturschwankungen aufgrund der Öffnung und Schließung Ihrer Fenster.

Wenn Sie vergessen, Ihr Gerät bei einer längeren Öffnung eines Fensters abzuschalten, wird mit dieser Funktion ein unnötiges Heizen des Geräts vermieden.

Sobald das Gerät ein offenes Fenster erkennt, schaltet es automatisch in den Frostschutzmodus (7°C) um; erkennt es die neuerliche Schließung des Fensters, erhöht es die Solltemperatur erneut (die Erkennungszeit ist variabel).

Wir raten von der Nutzung dieser Funktion in Korridoren und in in der Nähe einer nach außen führenden Eingangstüre liegenden Räumen ab.

## DIE TEMPERATUR EINSTELLEN

DE

Im **BASIC**-Modus:

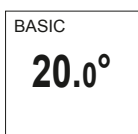

- Erhöhen mit  $\wedge$  (max 28°C).
- Senken mit  $\vee$  (min 12°C).
- Weiter senken bis auf 7°C (unveränderbarer Frostschutz-Modus) mit  $\vee$ .

Im **PROG**-Modus:

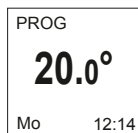

Zeigt der Bildschirm PROG an, befinden Sie sich in einem Programmierbereich des Komforttemperatur-Modus.

- Erhöhen mit  $\wedge$  (max 28°C).
- Senken mit  $\vee$  (min 12°C).



Zeigt der Bildschirm PROG ECO an, befinden Sie sich in einem Programmierbereich des ECO-Modus.



Sie können die ECO-Temperatur abändern; in diesem Fall weichen Sie von der im Prog. "Senk.T° ECO" eingestellten Senkung ab (siehe Kapitel "Das Menü im PROG-Modus").



Wenn Sie eine Frostschutztemperatur (7°C) eingestellt haben, wird die Programmierung aufgehoben. Verändern Sie diese Temperatur bei Ihrer Rückkehr zur Wiederaufnahme der Programmierung.

Die Fernbedienung der Betriebsmodi und -programme des Geräts ist mit der Anwendung Cozytouch im App Store® oder Google Play® möglich.

Folgendes Zubehör wird benötigt:

- Eine Cozytouch-Brücke (zur Installation in Ihrer Internet-Box)
- Eine Cozytouch-Schnittstelle pro Gerät

## Das Menü im BASIC-Modus

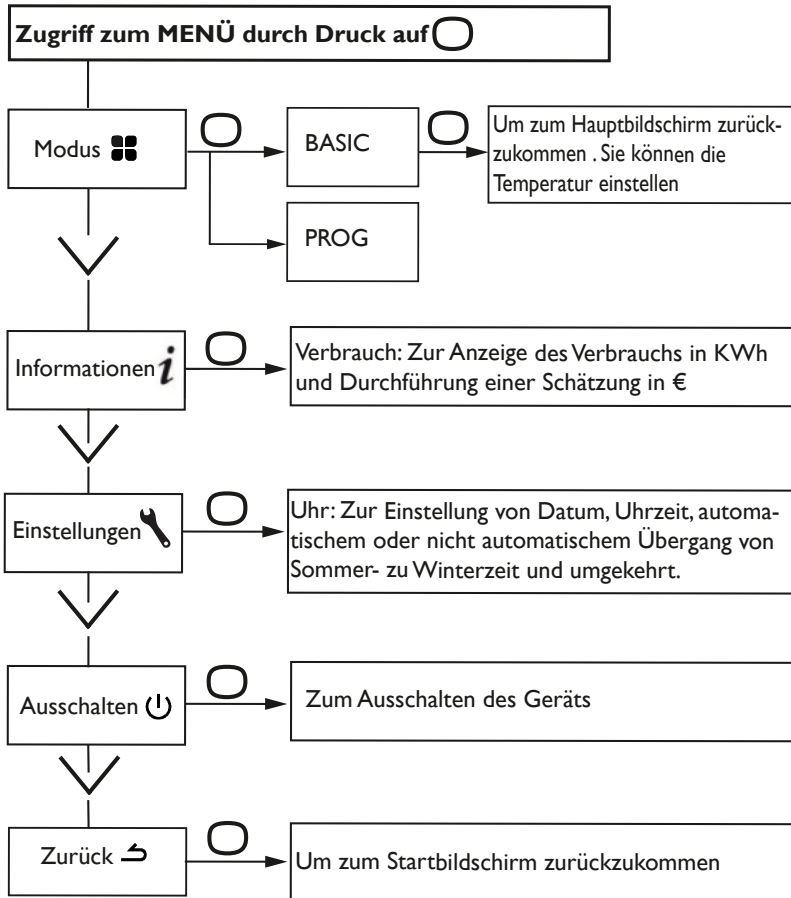

# Das Menü im PROG-Modus

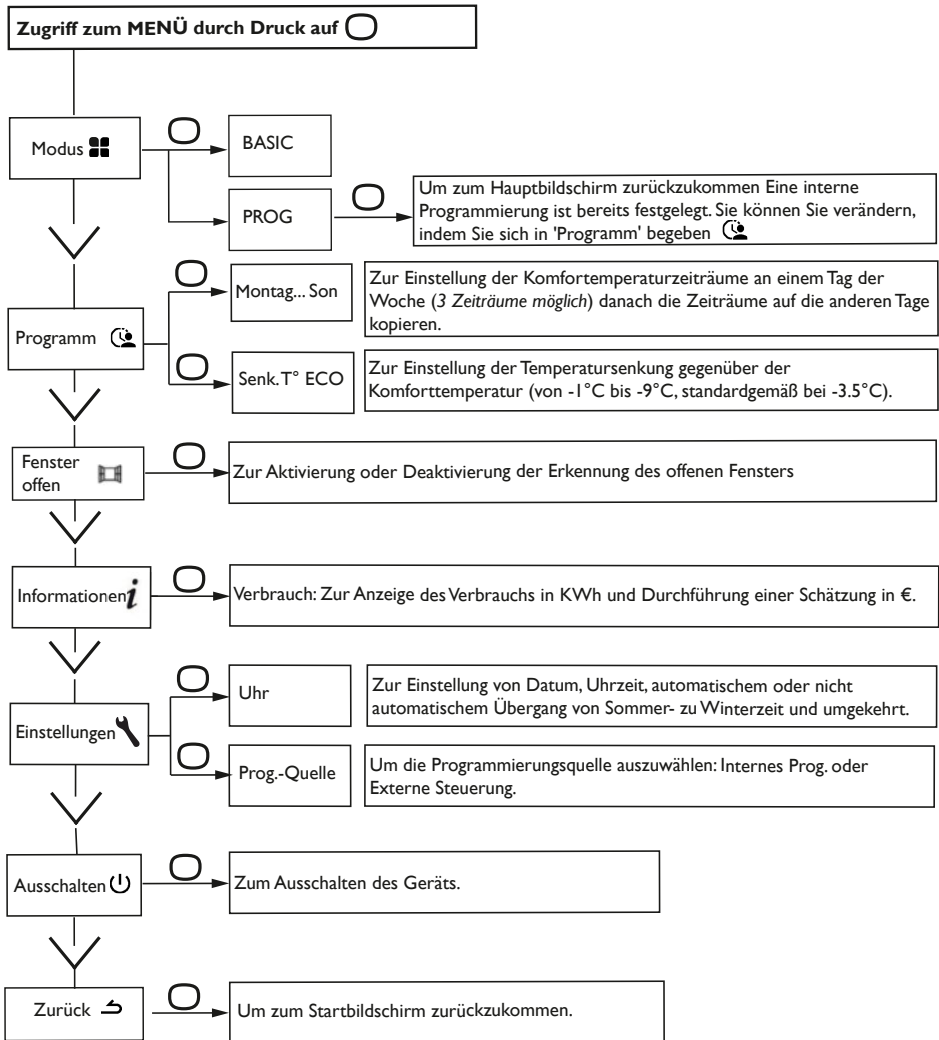

DE

## DIE INTERNE PROGRAMMIERUNG VERWENDEN

### DIE PROGRAMME VERÄNDERN

Sie können für jeden Tag der Woche bis zu 3 Komforttemperaturbereiche einstellen. Außerhalb der Komforttemperaturbereiche wird die Senkung der Temperatur im Programmmodus "Senk. T° ECO" eingestellt (siehe Kapitel "Das Menü im PROG-Modus").

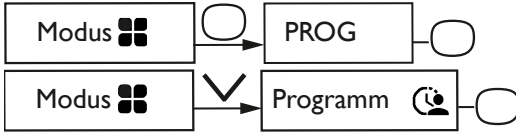

Den Tag mit wählen. Bestätigen .

Wählen . Bestätigen .

Startzeitpunkt mit oder wählen. Bestätigen . Endzeitpunkt mit oder wählen. Bestätigen .

### EIN PROGRAMM KOPIEREN

Sie können das Programm eines Tages auf einen oder mehrere Tage kopieren.

Wählen . Bestätigen .

Die Tage mit oder abrollen lassen. Den Tag, auf den Sie kopieren wollen, mit  bestätigen.

Um die Kopie zu bestätigen, "Kopieren" wählen. Bestätigen .

Lundi	
<input checked="" type="radio"/> Mar	<input checked="" type="radio"/> Ven
<input type="radio"/> Mer	<input type="radio"/> Sam
<input checked="" type="radio"/> Jeu	<input type="radio"/> Dim
Copier	

Beispiel: Kopie des Programms von Montag auf Dienstag, Donnerstag, Freitag.

## DIE EXTERNE PROGRAMMIERUNG VERWENDEN

Das Programm folgt den Anweisungen der externen Steuerung Ihrer Anlage über die Kabelsteuerungsverbindung.

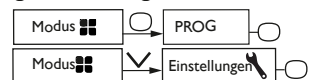



Prog.-Quelle mit wählen. Bestätigen .

Ext. Steuerung mit wählen und anschließend bestätigen .



# Das EXPERT-Menü

Um auf die erweiterten Funktionen des Geräts Zugriff zu nehmen, gleichzeitig mehr als 3 Sekunden lang auf  und auf  drücken.

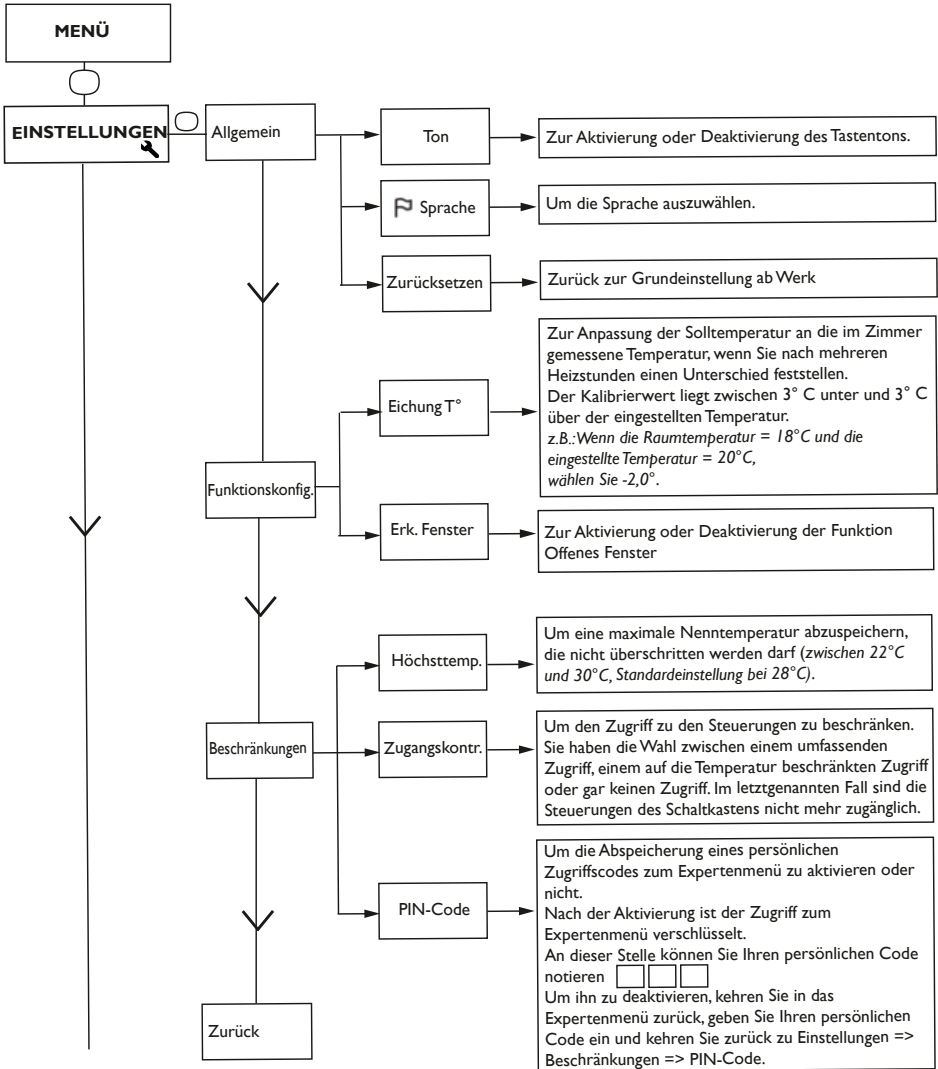

DE

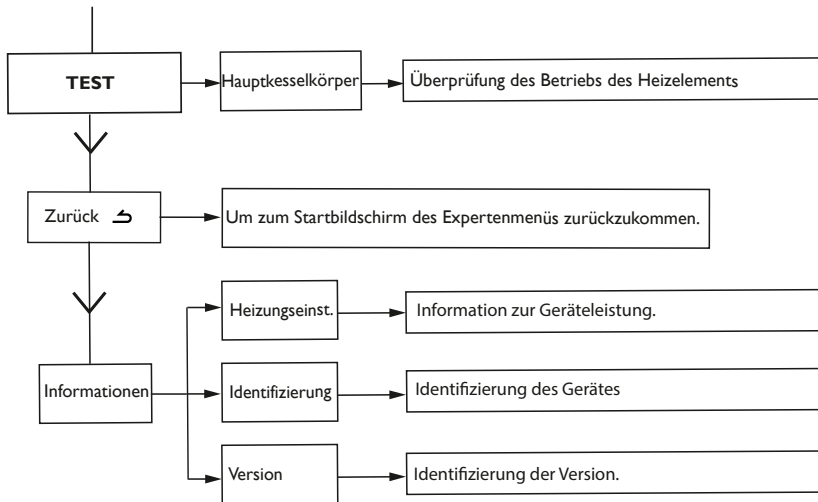

## Problembehandlung

Das Gerät heizt nicht	<p>Wenn Sie die Programmierung nutzen, stellen Sie sicher, dass das Programmiermodul auf den Komfortmodus geschaltet ist. Vergewissern Sie sich, dass die Leistungsschalter der Anlage eingeschaltet sind bzw. der Lastabwurfschalter (wenn vorhanden) die Stromversorgung des Geräts nicht unterbrochen hat. Überprüfen Sie die Lufttemperatur im Raum: ist sie zu hoch, wird das Heizpiktogramm nicht angezeigt - das Gerät heizt nicht.</p>
Das Gerät heizt dauernd	Stellen Sie sicher, dass das Gerät keinem Luftzug ausgesetzt ist und die Temperatureinstellung nicht verändert wurde.
Die Geräteoberfläche ist sehr heiß	Es ist normal, dass das Gerät während des Betriebs heiß wird, die maximale Oberflächentemperatur entspricht den strengen Vorgaben der französischen Elektrizitätsnorm «NF Electricité Performance». Sind Sie dennoch der Auffassung, dass Ihr Gerät zu heiß wird, überprüfen Sie, ob die Leistung der Größe Ihres Raums entspricht (wir empfehlen max. 100 W/m <sup>2</sup> bei einer Deckenhöhe von 2,50 m) und das Gerät keinem Luftzug ausgesetzt ist, der die Regulierung stören könnte.



# Eigenschaft

Art.Nr. des Modells		F127	
Eigenschaft	Symbol	Wert	Einheit
<b>Wärmeleistung</b>			
Nennwärmeleistung	Nenn WL	0,5 - 2 500-2000	kW W
Minimale Wärmeleistung	Min. WL	0,5 500	kW W
Maximale kontinuierliche Wärmeleistung	WL max,c	2 2000	kW W
<b>Hilfsstromverbrauch</b>			
Bei nominaler Wärmeleistung	el max	0,000	kW
bei minimaler Wärmeleistung	el min	0,000	kW
Im Standby-Modus	el sb	0,00048 0,48	kW W
<b>Kontrollart der Wärmeleistung / der Raumtemperatur</b>			
Eigenschaft	Einheit	Ergänzende Information	
Elektronische Kontrolle der Raumtemperatur und Wochenschaltuhr.	ja		
<b>Sonstige Kontrolloptionen</b>			
Kontrolle der Raumtemperatur mit Präsenzsensoren.	nein		
Kontrolle der Raumtemperatur mit Fensteröffnungssensoren.	ja		
Fernsteuerungsoption.	ja		
Adaptive Aktivierungsregelung.	ja		
Begrenzung der Aktivierungsdauer.	nein		
Globethermometer.	nein		
<b>Kontakt</b>	Idem Typenschild		

DE

---

# Garantiebedingungen

---

Bewahren Sie dieses Dokument sorgfältig auf,  
zeigen Sie es nur bei Reklamationen vor

- Die Garantie gilt für 2 Jahre ab Installations- bzw. Kaufdatum und kann sich ohne Nachweise nicht länger als 30 Monate über das Erzeugungsdatum hinaus erstrecken.
- Atlantic garantiert den Austausch oder die Lieferung der als schadhaft anerkannten Teile, jegliche Schadenshaftpflicht ist ausgeschlossen.
- Die Lohn-, Fahrt- und Transportkosten gehen zu Lasten des Benutzers.
- Beschädigungen, die auf eine unsachgemäße Installation, eine Stromversorgung, die den Anforderungen der Norm EN 50160 nicht entspricht, eine unnormale Verwendung oder die Nichteinhaltung der Vorgaben vorliegender Bedienungsanleitung zurückzuführen sind, sind von der Garantie ausgeschlossen.
- Die Bestimmungen der vorliegenden Garantiebedingungen schließen nicht das Recht des Käufers auf die Inanspruchnahme der gesetzlichen Gewährleistung im Falle von verborgenen Mängeln aus.
- Vorliegende Bescheinigung nur im Falle von Beanstandungen bei Ihrem Händler oder Installateur zusammen mit der Rechnung vorlegen.

ATLANTIC INTERNATIONAL

58 Av Gén. Leclerc

92340 Bourg-La-Reine

France

Tel: (33) 146836000 Fax: (33) 146836001

## Waarschuwing



**Waarschuwing gebied erg warm / heet gebied Borg:**

**Delen van dit product kunnen heet en brandwonden veroorzaken. Moeten bijzondere aandacht besteden aan de aanwezigheid van kinderen en kwetsbare mensen.**

- Het moet weg behalve onder continu toezicht te houden van dit toestel kinderen onder de 3 jaar.
- Kinderen tussen 3 en 8 jaar mogen alleen het apparaat in-of uitschakelen op voorwaarde dat deze laatste is geplaatst of geïnstalleerd in een normale positie en dat deze kinderen toegang hebben en veiligheidsinstructies gekregen betreffende het gebruik van de machine en de gevaren er mogelijk van begrepen hebben.
- Kinderen tussen 3 en 8 jaar mogen het apparaat niet aansluiten of aanpassen of reinigen en uitvoeren van het onderhoud. Dit apparaat kan worden gebruikt door kinderen van minstens 8 jaar en door mensen met lichamelijke, zintuiglijke of verstandelijke vermogens of gebrek aan ervaring of kennis, zij (als) een behoorlijk toezicht (s) of instructies met behulp van de aangegeven veiligheidsrisico's van het toestel. Kinderen mogen niet met het apparaat spelen. Reiniging en onderhoud door de gebruiker dient niet te worden uitgevoerd door kinderen zonder toezicht.
- Dit apparaat moet worden aangesloten of aangesloten volgens de regels en normen van toepassing, door een bevoegd persoon.
- De gebruiker van dit product is verkrijgbaar door contact op de after-sales nummer op de garantiekaart in deze handleiding service.
- Indien de voedingskabel beschadigd is, moet het worden vervangen door de fabrikant, zijn klantenservice of personen met vergelijkbare kwalificaties om gevaar te voorkomen.



**Waarschuwing :** Om oververhitting te voorkomen en om veiligheidsredenen, hebben geen betrekking op de verwarming.

	<p>Apparaten met dit symbool mag niet worden weggegooid bij het huishoudelijk afval, maar moeten gescheiden en gerecycled worden ingezameld. De inzameling en recycling van afgedankte moeten worden uitgevoerd in overeenstemming met de lokale overheden (WEEE 2002/96/EC).</p>
	<p>De installatie van een grote hoogte zal een stijging van de temperatuur van de lucht uitlaat (ongeveer 10 ° C per 1000 m hoogte).</p>

## INSTALLATIE

- Dit apparaat is ontworpen om geïnstalleerd te worden in een woonruimte. Voor andere installaties raadpleeg uw verdeler.
- De installatie moet worden uitgevoerd volgens de regels der kunst en conform aan de normen die gelden in het land van installatie.
- Bij plaatsing van het apparaat moeten de minimale afstanden ten opzichte van andere voorwerpen gerespecteerd worden.

### Het apparaat niet installeren:

- In een luchtstroom die de regeling ervan kan verstoren (*onder mechanische centrale ventilatie e.d.*)
- Onder een vast stopcontact
- In volume 1 van badkamers.
- In volume 2 indien de bediening van de knoppen mogelijk is door een persoon die douche of bad gebruikt.

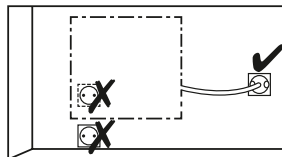
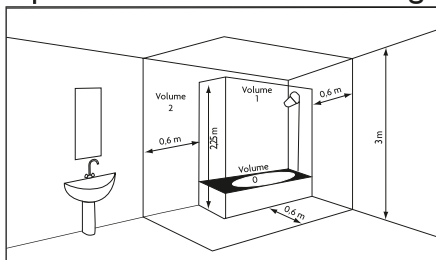

Volume 1	apparaat niet installeren
Volume 2	Apparaat IPX4 (Norme EN 60335-2-43 : 2003/A2 : 2008)

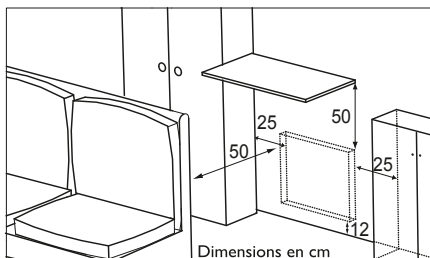

Do plank niet installeren boven de handdoekdroger.

## INSTALLATIE VAN HET APPARAAT

### Het bevestigingssysteem van het apparaat loshalen

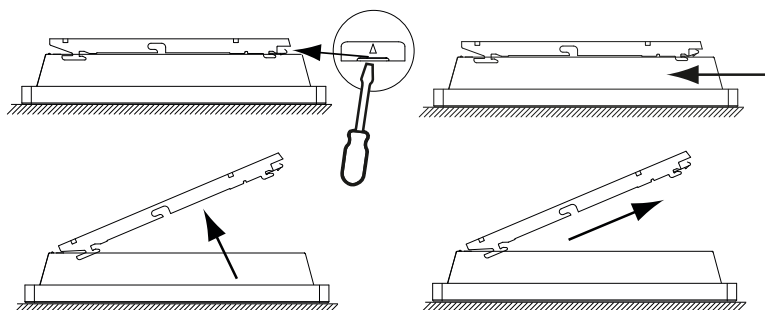

### Vastzetten van het bevestigingssysteem

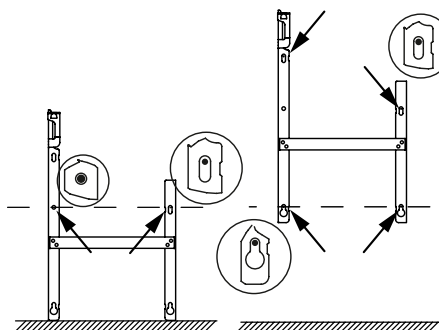





# AANSLUITING VAN HET APPARAAT

## Regels Connection - apparaat met hulpdraad

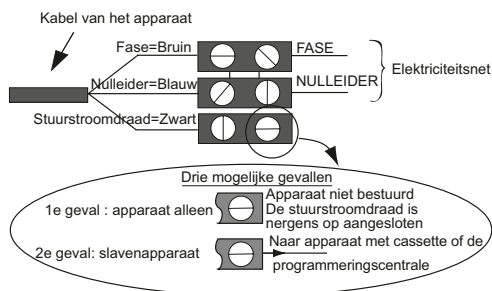
- Het apparaat werkt op 220/230V 50/60Hz.
- De aansluiting op het net gebeurt met behulp van een 3-dradige kabel (Kastanjebruin= Fase, Blauw=Nulleider, Zwart=Stuurdraad) en een bedieningskastje. In vochtige ruimten zoals badkamers en keukens moet het bedieningskastje op minstens 25 cm van de vloer geplaatst worden.
- Een toestel uitgerust met een stekker, kan worden aangesloten op een stopcontact. Dit toestel is stekkerklaar.
- Voeding moet rechtstreeks worden aangesloten op het net na pole schakelstation in overeenstemming met de installatie-eisen.
- De aarding is verboden. Verbind de stuurdraad (zwart) niet met de aarde.
- Als Het elektrische snoer te kort of beschadigd is, moet de vervanging ervan met speciaal gereedschap en door een deskundig technicus gebeuren.

Als een sturend of gestuurd apparaat door een differentieelinrichting van 30mA beveiligd wordt (bv. : badkamer), dient de toevoer van de stuurdraad op deze differentieel beveiligd te worden. Tabel van de opdrachten die het apparaat op zijn stuurdraad kan ontvangen. Te meten tussen de stuurdraad en de nulleider.



Ontvangen instructies	Green stroom	Complete wisselstroom 230V	Negatieve halve wisselstroom - 115V	Positieve halve wisselstroom + 115V
Oscilloscopen Réf/Neutraal				
Verkregen functie	COMFORT	ECO	VORSTVRIJ	STOP TIJDELIJKE UITSCHKELING

## Regels Connection - apparaat met stekker

LET OP: apparaten met een stekker kan niet vast worden geïnstalleerd op de Franse markt.

### HET APPARAAT VASTZETTEN OP HET BEVESTIGINGSHAAKJE

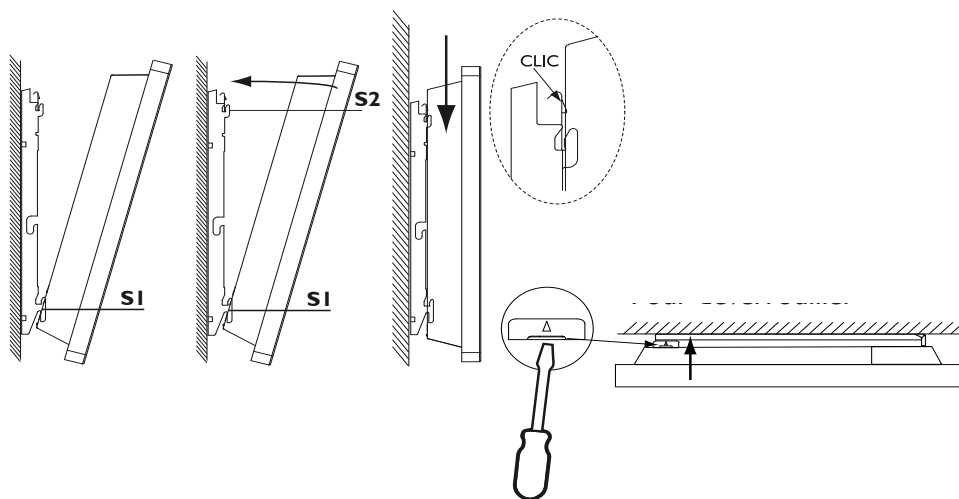

NL

### ONDERHOUD

Om er voor te zorgen dat het apparaat goed blijft presteren, is het nodig om ongeveer twee keer per jaar met een stofzuiger of een borstel alle stof van de roosters van het apparaat te halen. Nooit schuurmiddelen gebruiken.

## WERKINGSPRINCIPE



-De temperatuur verhogen of verlagen zonder te hoeven valideren.



- Navigeren in de menu's;



- Valideren;

- Uitschakelen;

- Vergrendelen, ontgrendelen.

## BESCHRIJVING VAN DE MODI

Er worden 2 werkwijzen voorgesteld:

### **BASIC**

Het apparaat volgt permanent de ingestelde richttemperatuur.

### **PROG**

- Het apparaat volgt het voor iedere dag van de week bepaalde interne programma. Bij het inschakelen van het apparaat worden de volgende gebieden bepaald:

Maandag t/m vrijdag , comfort van 5u tot 9u en van 17u tot 23u

zaterdag en zondag, comfort van 5u tot 23u.

U kunt deze gebieden wijzigen en 3 Comfort temperatuurgebieden per dag instellen.

Tijdens deze Comfort gebieden wordt de richttemperatuur ingesteld met behulp van  of .

Buiten de Comfort gebieden wordt het verlagen geregeld in de modus Prog "Verlaging T° ECO" (zie hoofdstuk "Het menu in de modus PROG").

- Het apparaat volgt de orders van de externe programmering van uw installatie (zie de handleiding van uw programmeercentrale).



## DE SCHAKELAAR

Er bevindt zich een Aan-/Uitschakelaar aan de achterzijde van het kastje van het apparaat.

**Gebruik de schakelaar uitsluitend voor een langdurige uitschakeling** (buiten de verwarmingsperiode).

Zet de schakelaar (aan de achterzijde van het apparaat) op  om het apparaat in te schakelen. Wanneer het apparaat uitgeschakeld is geweest, zullen de dag en de tijd opnieuw ingevoerd moeten worden.

## EERSTE INDIENSTSTELLING

Kies de taal en daarna de datum en de tijd.

Bij de eerste inschakeling

-wordt de modus PROG geselecteerd,

-de richttemperatuur wordt ingesteld op 19° C.

## HET APPARAAT IN- / UITSCHAKELLEN

Houd voor het uitschakelen van het apparaat  lang ingedrukt.

Bevestig “Uitschakelen” door een druk op .

Houd voor het inschakelen van het apparaat  lang ingedrukt.

NL

## VERGREDELING VAN DE BEDIENINGSORGANEN

Om te voorkomen dat kinderen aan het apparaat zitten, kunt u de bedieningsorganen hiervan vergrendelen door een lange druk op .

Selecteer “Vergrendelen”  en valideer met .

Ga voor het ontgrendelen van de bedieningsorganen op dezelfde wijze te werk door “Ontgrendelen” te selecteren .

## FUNCTIE RAAM OPEN

Hiermee kunnen temperatuurverschillen gedetecteerd worden die verband houden met het openen en sluiten van uw ramen.

Als u vergeet uw apparaat uit te schakelen, terwijl u een raam lang laat openstaan, kunt u dit probleem met deze functie oplossen en voorkomen dat uw apparaat onnodig verwarmt. Het apparaat gaat automatisch over op de Vorstvrije modus (7°C) wanneer het een open raam detecteert en laat de richttemperatuur weer stijgen wanneer het de sluiting hiervan detecteert (de detectietijd is variabel).

Wij raden het gebruik van deze functie af in gangen en in vertrekken in de buurt van een voordeur die naar buiten leidt.

## DE TEMPERATUUR INSTELLEN

### In de modus BASIC:

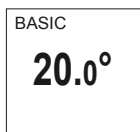

- Verhogen met  $\wedge$  (max 28°C).
- Verlagen met  $\vee$  (min 12°C).
- Nog verder verlagen tot 7°C (Vorstvrije temperatuur kan niet gewijzigd worden) met  $\vee$ .

### In de modus PROG:

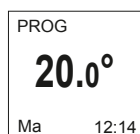

- Als het scherm PROG weergeeft, bevindt u zich in een programmeringsgebied in de modus Comfort.
- Verhogen met  $\wedge$  (max 28°C).
  - Verlagen met  $\vee$  (min 12°C).



Als het scherm PROG ECO weergeeft, bevindt u zich in een programmeringsgebied in de modus ECO.



U kunt de ECO-temperatuur wijzigen, u gaat dus afwijken van de verlaging die u heeft ingesteld in de modus Prog "Verlaging T° ECO" (zie hoofdstuk "Het menu in de modus PROG").



Als u een Vorstvrije temperatuur (7°C) heeft ingesteld, wordt de programmering opgeschort. Wijzig deze temperatuur wanneer u terugkomt, om de programmering te hervatten.

De afstandsbediening van de bedrijfsmodi en programma's van het apparaat is mogelijk met de Cozytouch applicatie die beschikbaar is op App Store® of Google Play®.

De volgende accessoires zijn vereist:

- Een Cozytouch Bridge (geïnstalleerd op uw internetbox)
- Een Cozytouch-interface per apparaat.

# Het menu in de BASIC modus

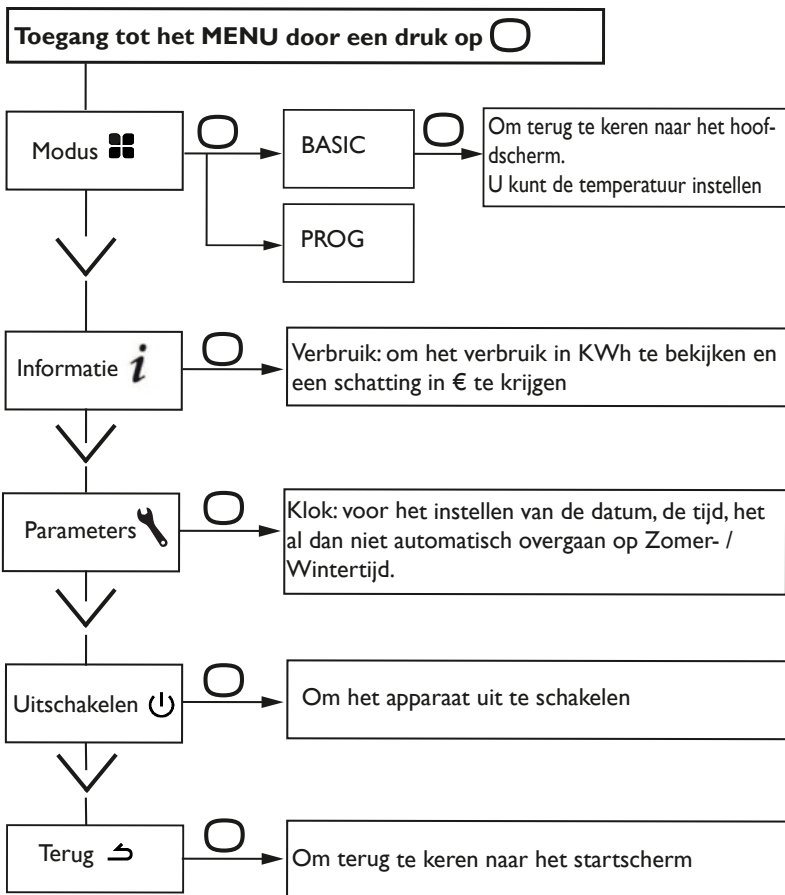

# Het menu in de PROG modus

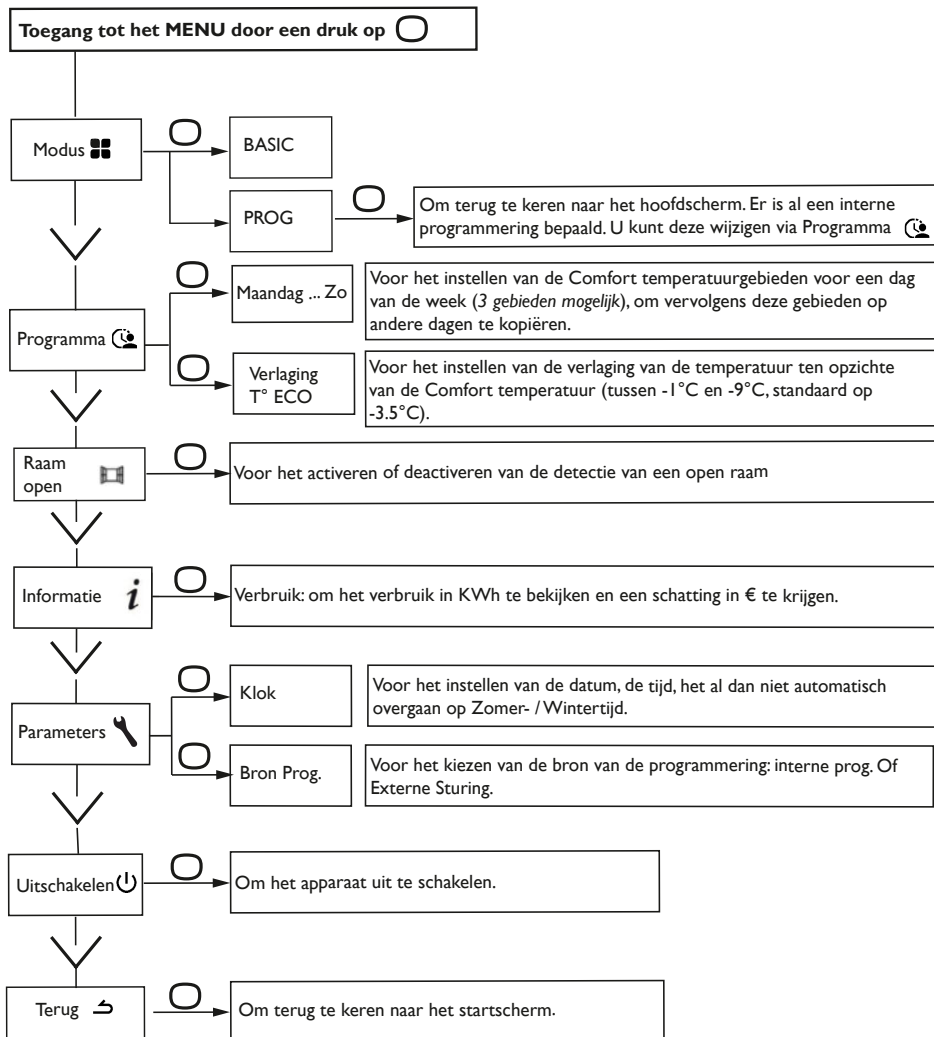

## DE INTERNE PROGRAMMERING GEBRUIKEN

### DE PROGRAMMA'S WIJZIGEN

U kunt tot 3 Comfort temperatuurgebieden voor iedere dag van de week programmeren. Buiten de Comfort gebieden wordt het verlagen geregeld in de modus Prog "Verlaging T° ECO" (zie hoofdstuk "Het menu in de modus PROG").

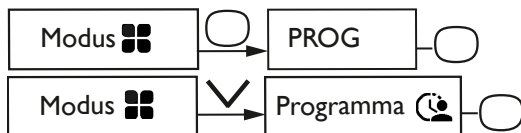

Selecteer de dag met  $\wedge$ . Valideer .

Selecteer . Valideer .

Kies de begintijd met  $\wedge$  of  $\vee$ . Valideer . Kies de eindtijd met  $\wedge$  of  $\vee$ . Valideer .

### EEN PROGRAMMA KOPIËREN

U kunt het programma van een dag op een (of meerdere) dag(en) kopiëren.

Selecteer . Valideer .

Scrol langs de dagen met  $\wedge$  of  $\vee$ . Valideer de dag waarnaar u wilt kopiëren met .

Om het kopiëren te valideren, selecteert u "Kopiëren". Valideer .

Lundi	
<input checked="" type="radio"/> Mar	<input checked="" type="radio"/> Ven
<input type="radio"/> Mer	<input type="radio"/> Sam
<input checked="" type="radio"/> Jeu	<input type="radio"/> Dim
Copier	

Voorbeeld: Kopie van het programma van maandag op dinsdag, donderdag, vrijdag.

NL

## DE EXTERNE PROGRAMMERING GEBRUIKEN

Het apparaat volgt de orders van de externe bediening van uw installatie via de stuurdraad verbinding.

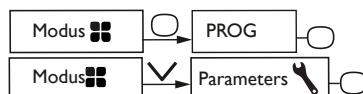

Selecteer Bron progr met  $\vee$ . Valideer .

Kies Ext. Sturing met  $\vee$  en valideer .





# Het menu EXPERT

Houd voor toegang tot de geavanceerde functies van het apparaat de toetsen  en  langer dan 3 seconden tegelijkertijd ingedrukt.

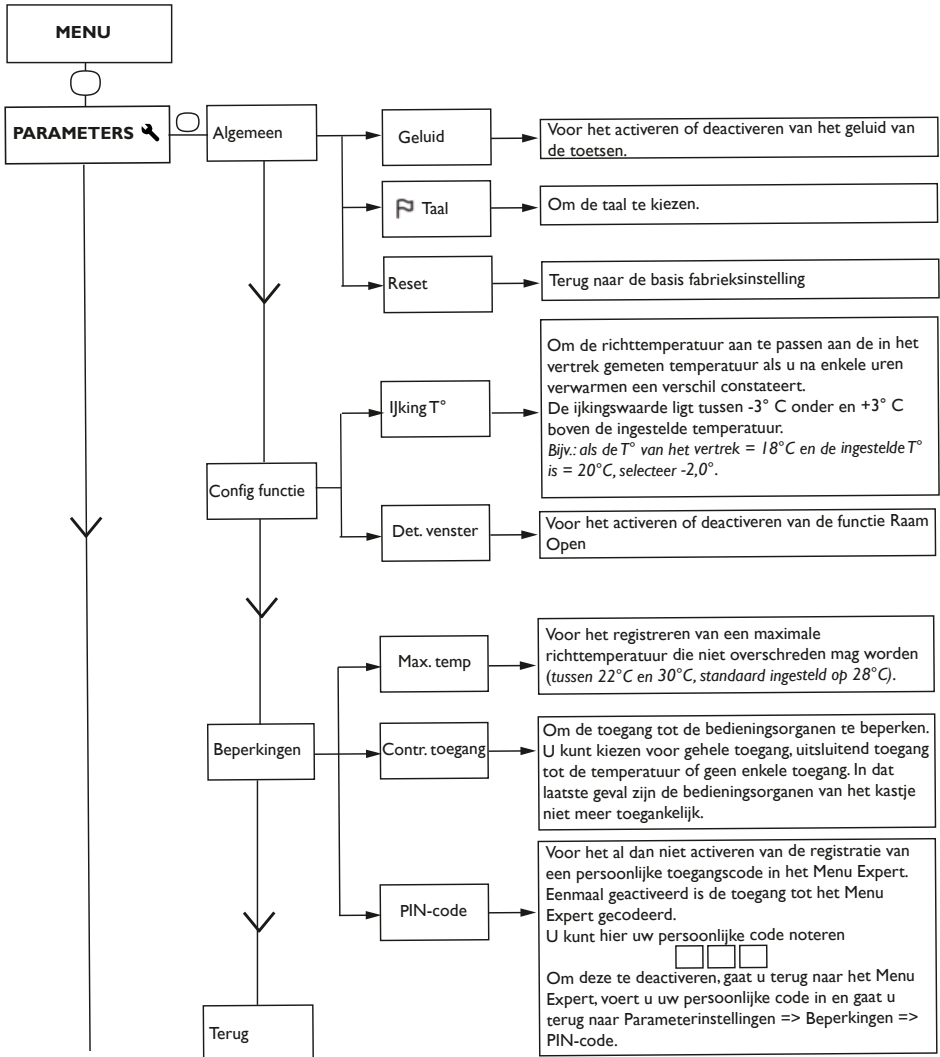

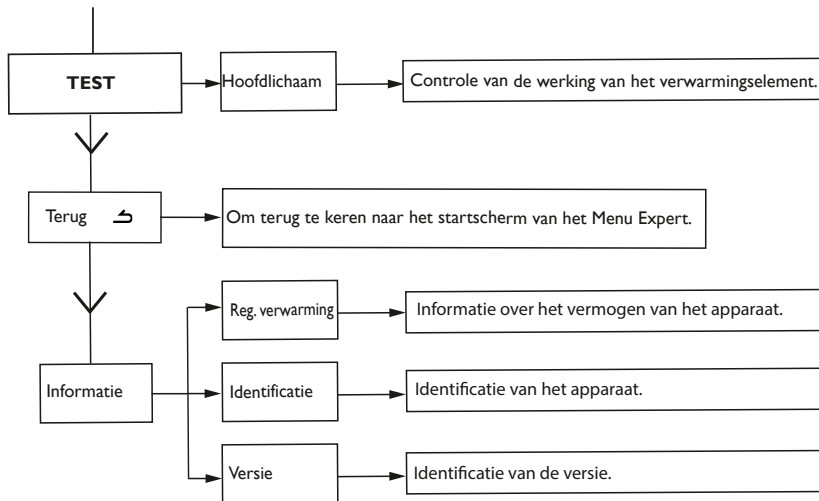

## Bij problemen

Het toestel verwarmt niet	Controleer of het toestel op Comfort is geprogrammeerd. Controleer of de zekering van de installatie of het eventuele element dat het toestel tijdelijk uitschakelt, de stroom niet heeft onderbroken. Controleer de temperatuur van de lucht in de kamer.
---------------------------	------------------------------------------------------------------------------------------------------------------------------------------------------------------------------------------------------------------------------------------------------------------

NL

## Garantievoorwaarden

*(In het geval van een claim moet de gebruiker dit document kunnen overhandigen)*

- De garantie is twee jaar geldig vanaf de datum van installatie of aankoop. Indien er geen aankoopbon kan worden overhandigd, is de garantie geldig tot maximaal 30 maanden na de fabricagedatum.
- De garantie dekt het vervangen en leveren van componenten die als defect zijn erkend, met uitzondering van ige schade.
- De gebruiker is verantwoordelijk voor eventuele arbeids- of transportkosten.
- De garantie dekt geen schade veroorzaakt door onjuiste installatie, abnormaal gebruik of niet- naleving van de instructies voor installatie en gebruik.
- De bepalingen van de huidige garantievoorwaarden sluiten de wettelijke garantierechten van de koper tegen defecten of verborgen gebreken niet uit. Voor deze garantierechten gelden in alle gevallen de bepalingen van artikel 1641 van het Burgerlijk Wetboek.
- Dit certificaat dient enkel in het geval van een claim samen met de aankoopfactuur aan uw distributeur te worden overhandigd.

# Karakteristiek

Referenties van het model		F127		
Karakteristiek	Symbol	Waarde	Eenheid	
<b>Thermisch vermogen</b>				
Nominaal thermisch vermogen	P <sub>nom</sub>	0,5 - 2 500-2000	kW W	
Minimaal thermische vermogen	P <sub>min</sub>	0,5 500	kW W	
Maximaal continu thermische vermogen	P <sub>max,c</sub>	2 2000	kW W	
<b>Extra elektrisch verbruik</b>				
Bij nominaal thermisch vermogen	el max	0,000	kW	
Bij minimaal thermische vermogen	el min	0,000	kW	
In wachtmodus	el sb	0,00048 0,48	kW W	
<b>Type regeling van het thermische vermogen / de kamertemperatuur</b>				
Karakteristiek	Eenheid	Aanvullende informatie		
Elektronische controle van de kamertemperatuur en wekelijkse timer.	ja			
<b>Andere regelmogelijkheden</b>				
Regelen van de kamertemperatuur met aanwezigheidsdetector.	neen			
De regeling van de kamertemperatuur met een detector voor open venster.	ja			
Optie voor afstandsbediening.	ja			
Adaptieve regeling van de activatie.	ja			
Beperking van de duur van de activering.	neen			
Sensor met zwart bol.	neen			
<b>Contactinformatie</b>	Idem kenplaatje			