

INSTALLATION & UTILISATION

FR

# Navilink A59

Commande d'ambiance modulante

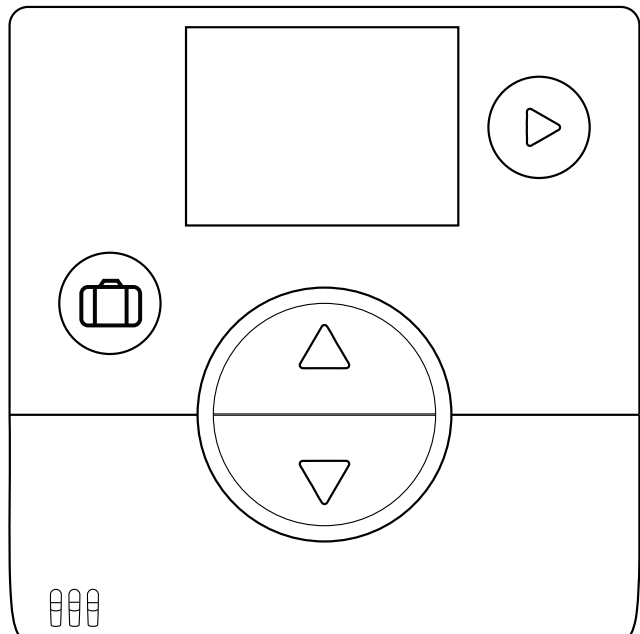

074208



074231



074232



1846\_FR\_9  
12/10/2020

Destinée au professionnel.  
À conserver par l'utilisateur pour consultation ultérieure

# Sommaire

Présentation du matériel	2
Caractéristiques générales	2
Description de l'affichage	3
Montage et raccordements	4
Implantation	4
Ouverture de la sonde	4
Utilisation de la sonde avec des piles	4
Utilisation de la sonde en filaire	5
Fixation au mur	5
Liaison radio	7
Principe d'association des sondes ambiance	7
Association d'une sonde à une PAC / Chaudière	8
Association d'une 2 <sup>ème</sup> sonde	10
Menu Installateur	12
Étalonnage	13
Association de sonde	14
Réinitialisation	15
Envoi d'une clé io-homecontrol®	16
Réception d'une clé io-homecontrol®	17
Version	18
Procédure d'association	19
Utilisation	20
Réglage consigne en Menu avancé : Mode manuel	20
Réglage consigne en Menu simplifié : Consigne directe	20
Mode vacances	21
Liste des erreurs	22

## Présentation du matériel

### ► Caractéristiques générales

Fréquence : 868 MHz.

Puissance de radiofréquence : 5 mW maximum.

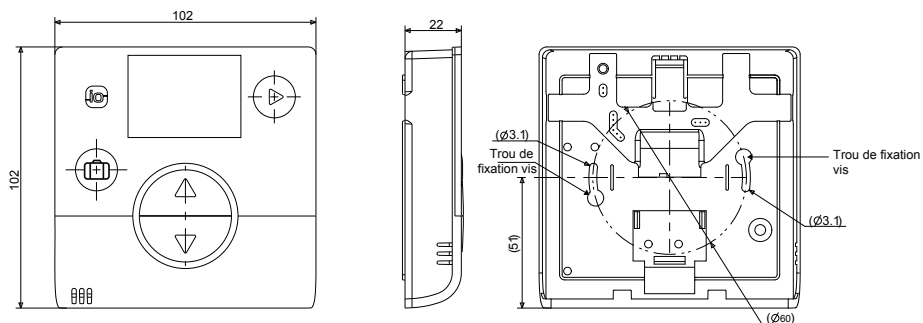
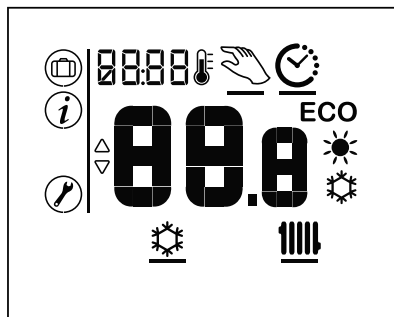
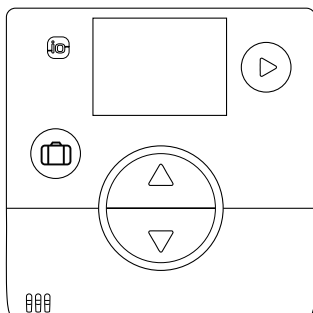

fig. 1 - Dimensions en mm

## ► Description de l'affichage



### Fonctions



- Mode vacances



- Navigation
- Changement de mode (OFF, Chauffage, Rafraîchissement)



- Augmenter la consigne
- Accéder à l'écran suivant



- Diminuer la consigne
- Accéder à l'écran précédent

### Symboles Définitions



- Mode vacances activé



- Informations



- Menu installateur



- Mode rafraîchissement \*



- Mode chauffage



- Mode confort Rafraîchissement activé \*



- Mode confort Chauffage activé

**ECO**

- Mode ECO Chauffage/Rafraîchissement activé



- Mode programmation horaire



- Mode manuel

**00.0**

- Valeur consigne

21.7°C

- Écran de veille / Température ambiante

\* Si l'installation le permet

# Montage et raccordements

## ► Implantation

La sonde doit être installée dans la zone de séjour, sur une cloison bien dégagée. Elle sera installée de manière à être facilement accessible. Choisir un emplacement présentant le moins d'obstacles possible à l'émission. Respecter les points suivants :

- Éviter la proximité des câbles électriques, des champs magnétiques forts ou d'appareils tels que PC, téléviseurs, appareils à micro-ondes etc.
- Éviter l'ombre de réception d'éléments métalliques d'assez grande dimension ou d'éléments de construction comportant un treillis métallique serré (verre ou béton spécial par exemple).
- La distance entre l'émetteur et le récepteur ne doit pas dépasser 30 m ou 2 étages.
- Ne pas monter l'appareil à l'intérieur d'un boîtier métallique (pompe à chaleur par exemple).

- Éviter les sources de chaleur directe (cheminée, téléviseur, plans de cuisson, soleil) et les zones de courant d'air frais (ventilation, porte).

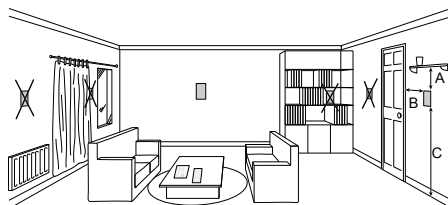

A : 10 cm    B : 20 cm mini    C : 150 cm

## ► Ouverture de la sonde

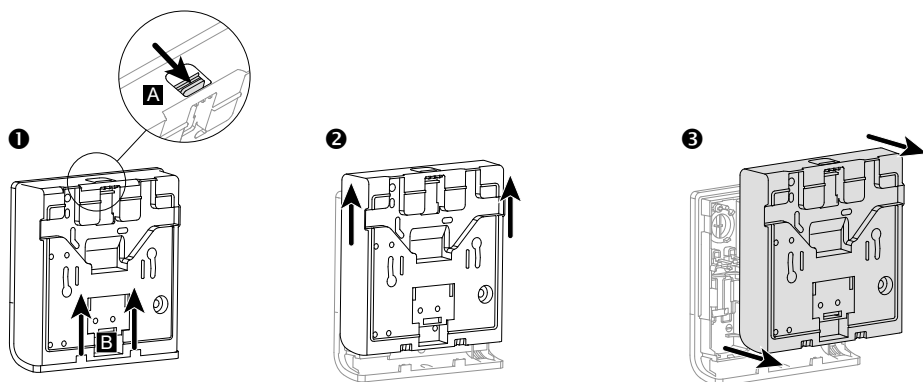

fig. 2 - Ouverture de la sonde

## ► Utilisation de la sonde avec des piles

2 Piles AAA LR03 (fournies).

Respecter la polarité.

**Ne pas raccorder les fils.**



**Risque d'usure prématurée des piles si le générateur est hors-tension.**

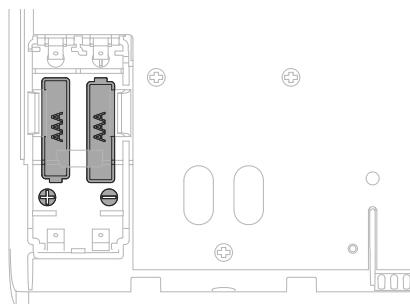

fig. 3 - Sonde à piles

## ► Utilisation de la sonde en filaire

Alimentation 12V - 24Vdc.

Type de câbles à utiliser : rigide de 0.5 à 1.5 mm<sup>2</sup> ou souple de 0.5 à 0.75 mm<sup>2</sup> avec embout rigide.

**Ne pas utiliser de piles.**

**Non compatible avec les chaudières.**

### ▼ Connexion des câbles

1. Dénuder l'extrémité des conducteurs sur environ 10 mm.
2. Insérer les câbles dans les bornes de connexion (raccordement "Push-in").

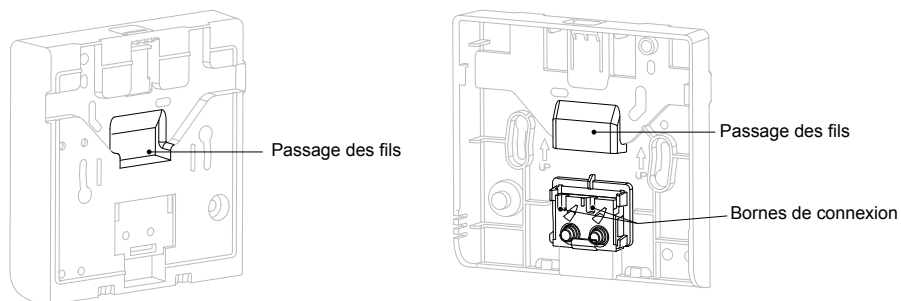

fig. 4 - Connexion des câbles

### ▼ Déconnexion des câbles

Utiliser un tournevis plat.

Exercer une rotation au niveau de la petite platine métallique tout en tirant sur le câble.

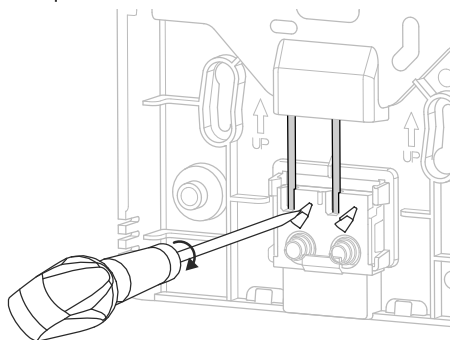

fig. 5 - Déconnexion des câbles

### ► Fixation au mur

Fixer la plaque arrière de la sonde à l'aide de vis (non fournies).

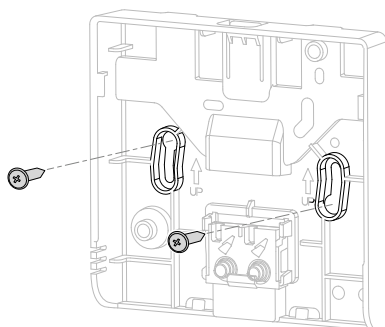

fig. 6 - Fixation au mur



A series of horizontal dotted lines spanning the width of the page, providing a guide for handwriting practice. The lines are evenly spaced and extend across the entire width of the page.

# Liaison radio

## ► Principe d'association des sondes ambiance

### • PAC / Chaudière --> 1 sonde d'ambiance

Associer la sonde à la PAC / Chaudière.

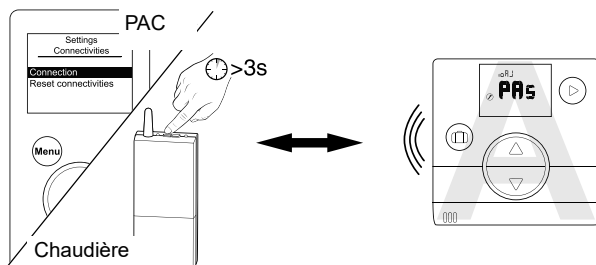

(Voir "Procédure d'association...", page 19)

### • PAC / Chaudière --> 2 sondes d'ambiance

Associer la 1<sup>ère</sup> sonde à la PAC / Chaudière.

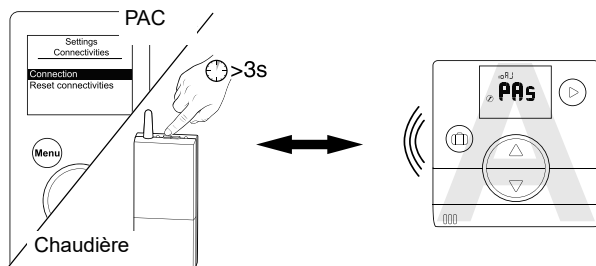



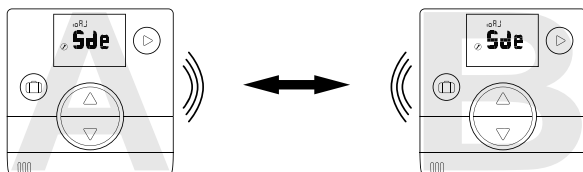







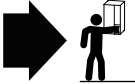







Associer la 2<sup>ème</sup> sonde à la 1<sup>ère</sup> sonde.



**Pour associer deux appareils (PAC / Chaudière - Sonde ou Sonde - Sonde), les deux appareils doivent être en mode d'association.**















## ► Association d'une sonde à une PAC / Chaudière

### ▼ Association d'une 1<sup>ère</sup> sonde à la PAC / Chaudière

Action	Description	Affichage
1	Sur la chaudière ou la pompe à chaleur, lancer la procédure d'association. <b>Se référer à la notice d'installation du produit</b> ou "Procédure d'association...", page 19.	
2	 <b>Affichage par défaut lors de la première mise en service de la sonde.</b>	
3	Sélectionner "PAs" à l'aide des boutons  et  . Attendre 5 secondes. "PAs" clignote, la sonde est en attente d'association pendant 10 minutes.	
4	Sélectionner le numéro de zone de la sonde à l'aide des boutons  et  .	
	Attendre 5 secondes.	 ou 
	L'association a échoué. Reprendre la procédure à l'étape 2.	
5	L'association est réussie.	
6	<b>Si une seule sonde est à associer</b> Sélectionner "Fl n" à l'aide des boutons  et  .	
	<b>Si une 2<sup>ème</sup> sonde doit être associée</b> Sélectionner "Sde" à l'aide des boutons  et  .	



▼ Association d'une 2<sup>ème</sup> sonde

Action	Description	Affichage
1	Sur la 1 <sup>ère</sup> sonde, la procédure d'association est lancée. <b>Suivre la procédure ci-dessous pour associer la 2<sup>ème</sup> sonde.</b>	
2	 <b>Affichage par défaut lors de la première mise en service de la sonde.</b>	
3	Sélectionner "Sde" à l'aide des boutons  et  . Attendre 5 secondes. "Sde" clignote, la sonde est en attente d'association pendant 10 minutes.	
4	Sélectionner le numéro de zone de la sonde à l'aide des boutons  et  . Attendre 5 secondes.	 ou 
	L'association a échoué. Reprendre la procédure à l'étape 2.	
5	L'association est réussie.	
6	Retour à l'écran de base à l'aide du bouton  . En cas d'échec, recommencer la procédure depuis le début.	  















## ► Association d'une 2<sup>ème</sup> sonde

L'installation comprend une 1<sup>ère</sup> sonde fonctionnelle.

### ▼ Procédure d'association sur la 1<sup>ère</sup> sonde

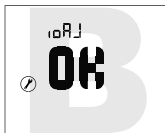
Action	Description	Affichage	
1	Accéder au Menu Installateur en appuyant simultanément sur  et sur  pendant 3 secondes.		
2	Sélectionner "ioAJ" à l'aide du bouton  .		
3	Sélectionner "oui" à l'aide des boutons  et  .	Attendre 5 secondes.	
4	"Sde" clignote, la sonde est en attente d'association pendant 10 minutes.		
5	 <b>Lancer la procédure d'association sur la 2<sup>ème</sup> sonde</b> (" <i>Association de la 2<sup>ème</sup> sonde</i> ", page 11).		
6	L'association est réussie.		
	L'association a échoué.		
7	Sélectionner "Fl n" à l'aide des boutons  et  .		

▼ Association de la 2<sup>ème</sup> sonde

Action	Description	Affichage
1	Sur la 1 <sup>ère</sup> sonde, la procédure d'association est lancée. <b>Suivre la procédure ci-dessous pour associer la 2<sup>ème</sup> sonde.</b>	
2	 <b>Affichage par défaut lors de la première mise en service de la sonde.</b>	
3	Sélectionner "Sde" à l'aide des boutons  et  . Attendre 5 secondes. "Sde" clignote, la sonde est en attente d'association pendant 10 minutes.	
4	Sélectionner le numéro de zone de la sonde à l'aide des boutons  et  . Attendre 5 secondes.	 ou 
	L'association a échoué. Reprendre la procédure à l'étape 2.	
5	L'association est réussie.	
6	Retour à l'écran de base à l'aide du bouton  . En cas d'échec, recommencer la procédure depuis le début.	  

# Menu Installateur



Accéder au Menu Installateur en appuyant simultanément sur  et sur  pendant 3 secondes.

Une fois le Menu Installateur activé, le pictogramme  s'affiche.

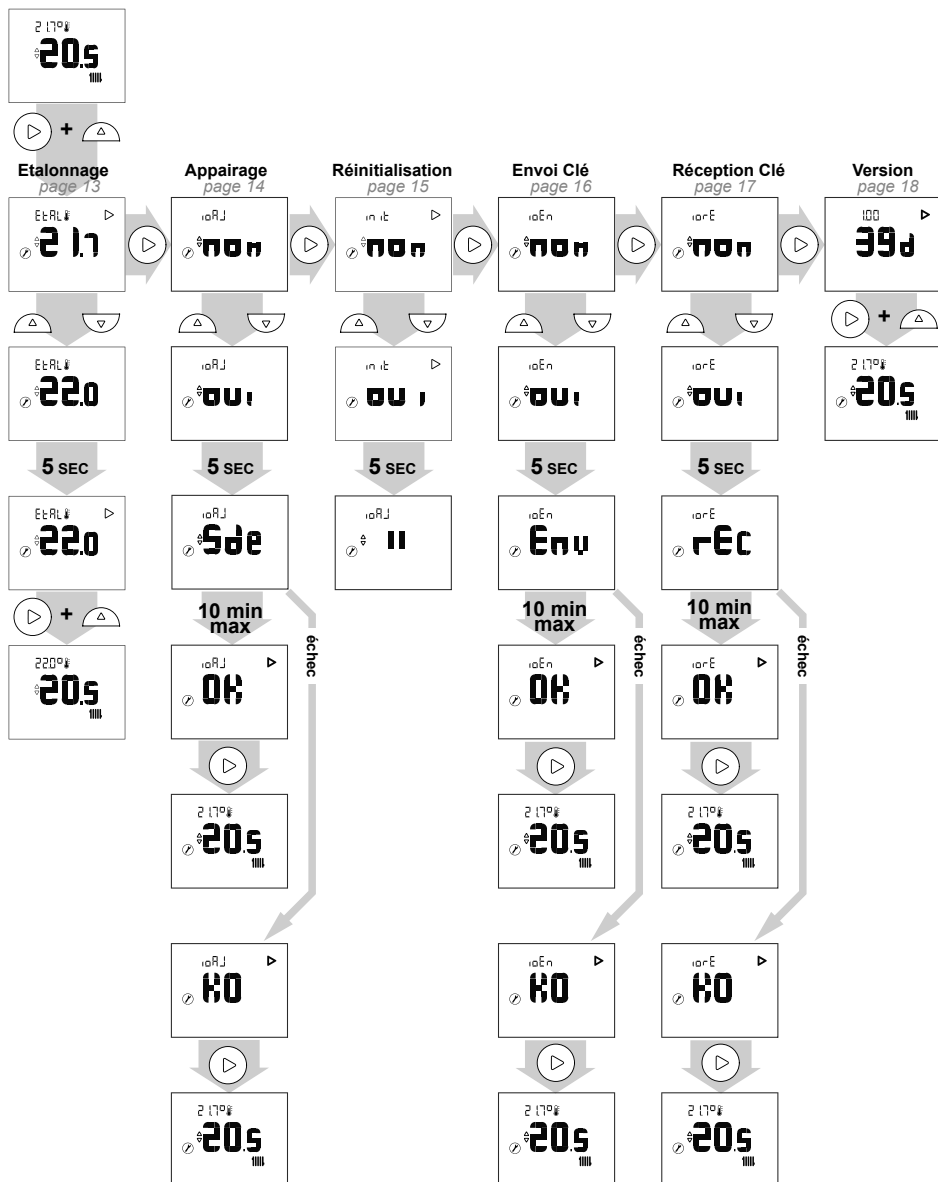
Quitter le Menu Installateur en appuyant simultanément sur  et sur  pendant 3 secondes.











## ► Étalonnage

Action	Description	Affichage
1	Accéder au Menu Installateur en appuyant simultanément sur  et sur  pendant 3 secondes.	
2	Sélectionner "EtA" à l'aide du bouton  .	
3	Ajuster la température à l'aide des boutons  et  . Attendre 5 secondes.	
4	La sonde est étalonnée.	
5	Quitter le Menu Installateur en appuyant simultanément sur  et sur  pendant 3 secondes.	

## ► Association de sonde

Action	Description	Affichage
1	Accéder au Menu Installateur en appuyant simultanément sur  et sur  pendant 3 secondes.	
2	Sélectionner "ioAJ" à l'aide du bouton  .	
3	Sélectionner "oui" à l'aide des boutons  et  . Attendre 5 secondes.	
4	"Sde" clignote, la sonde est en attente d'association pendant 10 minutes.	
5	L'association est réussie.	
	L'association a échoué.	
6	Retour à l'écran de base à l'aide du bouton  . En cas d'échec, recommencer la procédure depuis le début.	

## ► Réinitialisation

Action	Description	Affichage
1	Accéder au Menu Installateur en appuyant simultanément sur  et sur  pendant 3 secondes.	
2	Sélectionner "init" à l'aide du bouton  .	
3	Sélectionner "oui" à l'aide des boutons  et  . Attendre 5 secondes.	
5	La sonde est réinitialisée.	

## • PARAMETRES AVANCES - OPTIONS DOMOTIQUES

### Clé de sécurité :

Le protocole radio io-homecontrol® est sécurisé afin de ne pas interférer avec un équipement voisin. Dans le cas de différents équipements io-homecontrol®, le premier équipement installé va générer une "clé de sécurité" unique pour l'ensemble des équipements de la maison. L'équipement existant doit partager cette clé de sécurité avec les équipements à ajouter.

Cette rubrique, réservée aux utilisateurs maîtrisant la technologie io-homecontrol®, propose les différents services au partage de cette clé.

Se reporter à la rubrique association des équipements io-homecontrol®.

### ► Envoi d'une clé io-homecontrol®









Action	Description	Affichage
1	Accéder au Menu Installateur en appuyant simultanément sur  et sur  pendant 3 secondes.	
2	Sélectionner "ioEn" à l'aide du bouton  .	
3	Sélectionner "oui" à l'aide des boutons  et  . Attendre 5 secondes.	
4	La séquence d'envoi de clé io-homecontrol® est lancée.	
5	L'envoi de clé io-homecontrol® est réussi.	
	L'envoi de clé io-homecontrol® a échoué.	
6	Retour à l'écran de base à l'aide du bouton  . En cas d'échec, recommencer la procédure depuis le début.	



## ► Réception d'une clé io-homecontrol®

Action	Description	Affichage
1	Accéder au Menu Installateur en appuyant simultanément sur  et sur  pendant 3 secondes.	
2	Sélectionner "iorE" à l'aide du bouton  .	
3	Sélectionner "oui" à l'aide des boutons  et  . Attendre 5 secondes.	
4	La séquence de réception de clé io-homecontrol® est lancée.	
5	La réception de clé io-homecontrol® est réussie.	
	La réception de clé io-homecontrol® a échoué.	
6	Retour à l'écran de base à l'aide du bouton  . En cas d'échec, recommencer la procédure depuis le début.	

## ► Version

Action	Description	Affichage
1	Accéder au Menu Installateur en appuyant simultanément sur  et sur  pendant 3 secondes.	
2	Accéder à l'écran "Version" à l'aide du bouton  .	
3	Quitter le Menu Installateur en appuyant simultanément sur  et sur  pendant 3 secondes.	

► Procédure d'association...

▼ ...avec une pompe à chaleur alféa A.I.

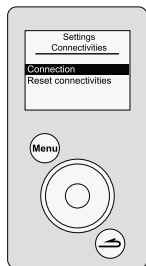

Paramètres → Connectivités → Connexion

Pour connecter une sonde d'ambiance, aller dans le menu :

"Paramètres" > "Connectivités" > "Connexion".

L'appareil est en attente d'association pendant 10 minutes.

**Le menu "Connexion" n'est plus accessible si une sonde a déjà été associée.**

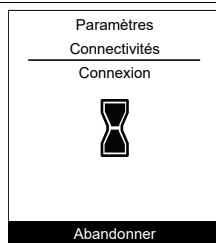

Pour plus d'information, se référer à la notice de l'appareil.

▼ ...avec un Navipass io-homecontrol®

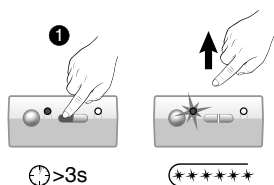

Placer le NAVIPASS IO en attente d'appairage.

Appuyer 3 secondes sur la touche 1.

Relâcher.







Le voyant 1 clignote vert rapidement.

Pour plus d'information, se référer à la notice du Navipass io-homecontrol®.







# Utilisation

## ► Réglage consigne en Menu avancé : Mode manuel









La dérogation permet de modifier la consigne pour une durée de 24H.

Action	Description	Affichage
1	Appuyer sur  ou  .	
2	La consigne clignote. Changer la consigne à l'aide des boutons  et  .	
3	La consigne choisie, attendre 5 secondes. Le clignotement s'arrête. <b>La consigne est changée pour une durée de 24H.</b> Annulation de la dérogation, retour à l'état initial, le symbole "main" disparaît.	





## ► Réglage consigne en Menu simplifié : Consigne directe

Action	Description	Affichage
1	Appuyer sur  ou  .	
2	La consigne clignote. Changer la consigne à l'aide des boutons  et  .	
3	La consigne choisie, attendre 5 secondes. Le clignotement s'arrête. <b>La consigne est changée.</b>	

## ► Mode vacances

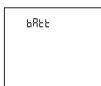
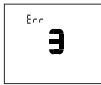
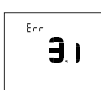
Action	Description	Affichage
1	Appuyer sur le bouton  .	
2	Changer le nombre de jours d'absence à l'aide des boutons  et  .	
3	Attendre 5 secondes. Pendant la durée de l'absence, la durée restante est affichée.	
	Appuyer de nouveau sur le bouton  annule le Mode vacances.	

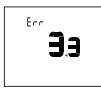
# Liste des erreurs

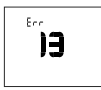
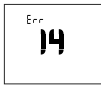
N°	Description de l'erreur	Actions
	Défaut pile si charge <10%	Changer les piles
	Défaut sonde de température	Contacter votre installateur
	Circuit ouvert	
	Valeur inférieure à la limite basse	
	Valeur supérieure à la limite haute	
	Court-circuit	
	Dysfonctionnement radio (si absence communication radio depuis plus de 16 minutes)	
	Dysfonctionnement touche (si problème de touche détecté pendant plus de 20 secondes)	



ATTENTION, pour les produits alimentés par des piles : risque d'incendie ou d'explosion, si les piles d'origine sont remplacées par des piles de type ou de format incorrect (exemples : Alcalines > Lithium; AA(LR6) > AAA(LR03)). Ne pas mettre au rebut une batterie dans un feu ou dans un four chaud, ne pas écraser, ne pas couper la batterie au risque de provoquer une explosion. Ne pas maintenir la batterie dans un environnement à très haute température ou la soumettre à une pression de l'air extrêmement faible ce qui pourrait provoquer une explosion ou la fuite de liquide ou de gaz inflammables.

www.atlantic.fr

Société Industrielle de Chauffage  
SATC - BP 64 - 59660 MERVILLE - FRANCE

Date de la mise en service :

Coordonnées de votre installateur chauffagiste ou service après-vente.



Cet appareil est identifié par ce symbole. Il signifie que tous les produits électriques et électroniques doivent être impérativement séparés des déchets ménagers. Un circuit spécifique de récupération pour ce type de produits est mis en place dans les pays de l'Union Européenne (\*), en Norvège, Islande et au Liechtenstein. N'essayez pas de démonter ce produit vous-même. Cela peut avoir des effets nocifs sur votre santé et sur l'environnement. Le retraitement du liquide réfrigérant, de l'huile et des autres pièces doit être réalisé par un installateur qualifié conformément aux législations locales et nationales en vigueur. Pour son recyclage, cet appareil doit être pris en charge par un service spécialisé et ne doit être en aucun cas jeté avec les ordures ménagères, avec les encombrants ou dans une décharge.

Veuillez contacter votre installateur ou le représentant local pour plus d'informations.

\* En fonction des règlements nationaux de chaque état membre.



Cet appareil est conforme :  
- à la directive basse tension 2014/35/UE selon la norme EN 60335-1,  
- à la directive compatibilité électromagnétique 2014/30/UE,