

2012

Radiateur sèche-serviettes électrique

NOTICE D'UTILISATION
ET D'INSTALLATION

À conserver par l'utilisateur

F





2012

RADIATEUR SÈCHE-SERVIETTES ÉLECTRIQUE

NOTICE D'UTILISATION SIMPLIFIÉE

BOÎTIER DE COMMANDE

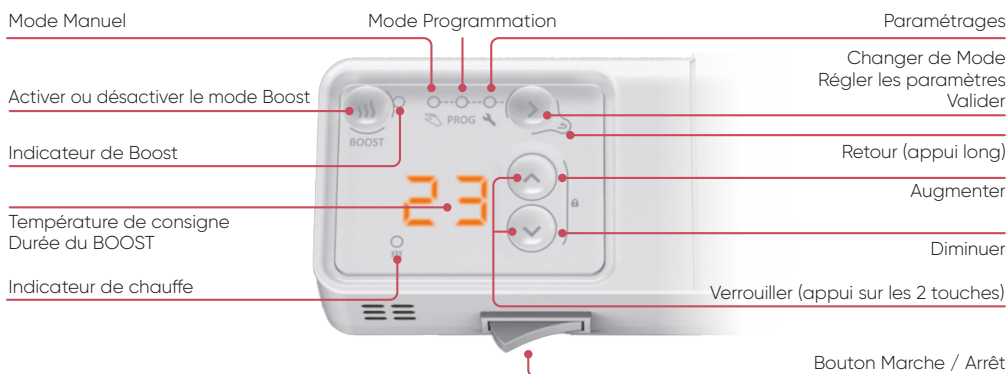

LES AFFICHAGES

Température Confort	Sortie du menu
Température Eco	Réglage de l'heure et du jour en cours
Pas de chauffe	Affectation des programmes pré-définis aux 7 jours de la semaine
Entrée du menu	Personnalisation des programmes

1 - JE METS EN MARCHÉ MON SÈCHE-SERVIETTES POUR LA PREMIÈRE FOIS

- J'actionne l'interrupteur situé en dessous du boîtier.
- J'appuie sur n'importe quelle touche pour activer l'affichage.

Par défaut, le mode Manuel est sélectionné et la température est réglée à 19 °C.



2 - JE RÈGLE LA TEMPÉRATURE

ACTIVEZ LE MODE MANUEL: ● - ○ - ○ - ○ - ○ - ○



Augmentez ou baissez la température rapidement en utilisant les flèches :

⬆ : vous pouvez **augmenter la température jusqu'à 28°C max.**

⬇ : vous pouvez **baisser la température jusqu'à 12°C mini.**

ⒸⒸⒸ : **Température Hors gel**, non modifiable.

ⒸⒸⒸ : L'appareil ne chauffe plus. Le mode BOOST reste accessible.

3 - JE RÈGLE L'HEURE ET LA DATE

ACTIVEZ LE MODE PARAMÉTRAGES: ○ - ○ - ○ - ● - ○ - ○



RÉGLEZ L'HEURE ET LA DATE

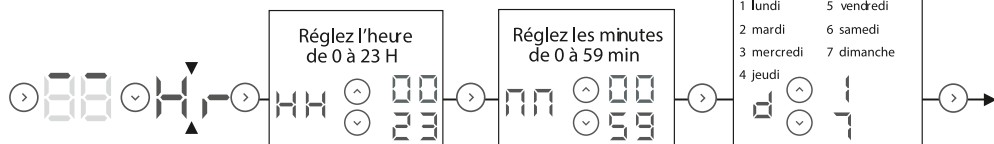

4 - JE PROGRAMME MON SÈCHE-SERVIETTES

La programmation permet d'adapter la température de la pièce à votre rythme de vie. Vous pouvez régler la température selon vos périodes de présence (mode CONFORT) et d'absence (mode ECO) dans votre salle de bains.

- Mode **CONFORT**: pour une température ambiante agréable dans votre pièce. La température est pré-réglée à 19 °C.
- Mode **ECO**: permet d'abaisser la température de votre pièce lors d'une absence prolongée (entre 2 et 24 heures) de la maison ou pendant la nuit. La température est diminuée de 3,5 °C par rapport à la température CONFORT.

ACTIVEZ LE MODE PROGRAMMATION: ○ - ○ - ● - ○ - ○ - ○



SÉLECTIONNEZ L'UN DES 7 PRÉ-PROGRAMMES EXISTANTS POUR CHAQUE JOUR DE LA SEMAINE

(Par défaut : d1 à d5 = P2 - d6 et d7 = P1)

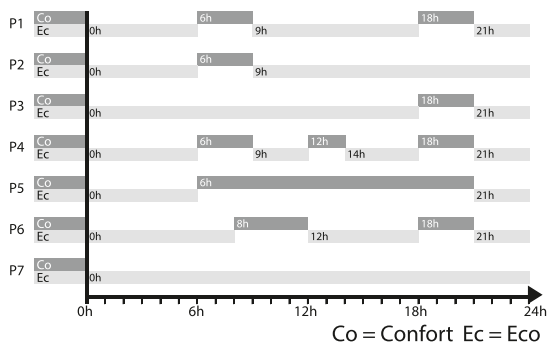

d1 = lundi
d2 = mardi
d3 = mercredi
d4 = jeudi
d5 = vendredi
d6 = samedi
d7 = dimanche



4 - JE PROGRAMME MON SÈCHE-SERVIETTES

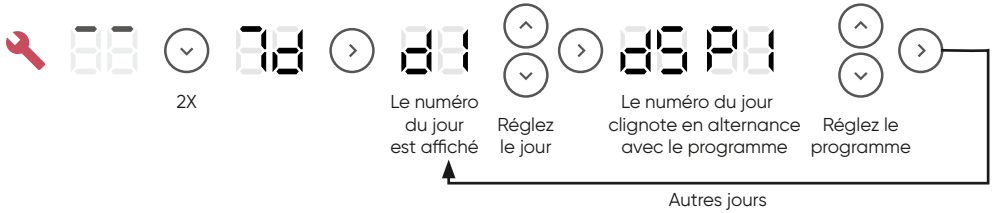

Exemple : je ne travaille pas le vendredi, je souhaite affecter le programme P6 au vendredi (d5)



PERSONNALISEZ UN PROGRAMME

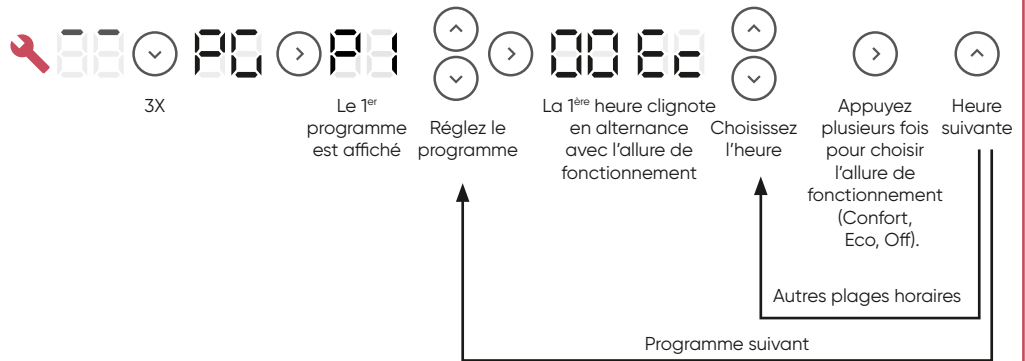

5 - J'UTILISE LE MODE BOOST

La fonction BOOST active la chauffe du cadre à 100% et accélère le chauffage de la salle de bains et des serviettes.

• Pour **mettre en marche le BOOST** :

J'appuie sur la touche BOOST. Je sélectionne la durée avec les flèches. Je valide.

Dès le démarrage du BOOST, le décompte du temps restant s'affiche.

• Pour **arrêter le BOOST**, j'appuie de nouveau sur la touche BOOST.

NB: Lors de la prochaine utilisation du BOOST, la durée sera celle sélectionnée précédemment.



6 - JE VERRAILLE LES COMMANDES

- Je fais un appui long sur les deux touches en même temps.
- Pour déverrouiller, je fais de nouveau un appui long sur les deux touches en même temps.



Sommaire

Mise en garde	2
Installation	4
Préparer l'installation de l'appareil	4
Installer la barre porte serviettes	5
Raccorder l'appareil	5
Entretien	6
Fonctionnement	6
Le boîtier	7
L'interrupteur	7
Les affichages	7
Les modes de fonctionnement	8
Mode manuel	8
Mode programmation	8
Mode BOOST	8
Utilisation	9
Première mise en marche	9
Le mode BOOST	9
Régler la durée du BOOST	9
Le mode Manuel	10
Sélectionner le mode Manuel	10
Régler la température	10
Le mode Programmation	10
Sélectionner le mode Programmation	10
Fonctionnement en mode Programmation	11
Paramétrage	12
Sélectionner Paramétrage	12
Régler l'heure et le jour de la semaine	12
Choisir un programme pré-défini pour chaque jour de la semaine	13
Personnaliser un programme	13
Bloquer l'accès aux commandes	14
Utiliser un gestionnaire centralisé	15
Fonctions avancées	15
Accéder aux fonctions avancées	15
Étalonnage / Calibration	15
Température maximale	16
Voyant de chauffe en veille	16
Paramètres usine	17
Délestage	17
Purgeur automatique	17
En cas de problème	18
Caractéristiques	20

Mise en garde





Attention :
Surface très
chaude
Caution
hot surface

Attention surface très chaude. Caution hot surface.
ATTENTION : Certaines parties de ce produit peuvent devenir très chaudes et provoquer des brûlures. Il faut prêter une attention particulière en présence d'enfants et de personnes vulnérables.

- Il convient de maintenir à distance de cet appareil les enfants de moins de 3 ans, à moins qu'ils ne soient sous une surveillance continue.
- Les enfants âgés entre 3 ans et 8 ans doivent uniquement mettre l'appareil en marche ou à l'arrêt, à condition que ce dernier ait été placé ou installé dans une position normale prévue et que ces enfants disposent d'une surveillance ou aient reçu des instructions quant à l'utilisation de l'appareil en toute sécurité et en comprenant bien les dangers potentiels. Les enfants âgés entre 3 ans et 8 ans ne doivent ni brancher, ni régler, ni nettoyer l'appareil, et ni réaliser l'entretien de l'utilisateur.
- Cet appareil peut être utilisé par des enfants âgés d'au moins 8 ans et par des personnes ayant des capacités physiques, sensorielles ou mentales réduites ou dénuées d'expérience ou de connaissance, s'ils (si elles) sont correctement surveillé(e)s ou si des instructions relatives à l'utilisation de l'appareil en toute sécurité leur ont été données et si les risques encourus ont été appréhendés. Les enfants ne doivent pas jouer avec l'appareil. Le nettoyage et l'entretien par l'utilisateur ne doivent pas être effectués par des enfants sans surveillance.
- Cet appareil ne doit être branché ou raccordé, selon les règles et normes en application, que par une personne habilitée.
- L'appareil de chauffage ne doit pas être placé juste en-dessous d'une prise de courant.
- Pour éviter tout danger pour les très jeunes enfants, il est recommandé d'installer cet appareil de façon telle que le barreau chauffant le plus bas soit au moins 600 mm au-dessus du sol.
- Si le câble d'alimentation est endommagé, il doit être remplacé par le fabricant, son service après-vente ou des personnes de qualification similaire afin d'éviter un danger.

- A la première mise en chauffe, une légère odeur peut apparaître correspondant à l'évacuation des éventuelles traces liées à la fabrication de l'appareil.
- La surface de l'appareil pouvant être très chaude, veuillez prêter une attention particulière si vous y posez des vêtements délicats (ex : nylon,....).Assurez-vous que le linge ne décolore pas avant de le poser sur le sèche-serviettes.
- La notice d'utilisation de cet appareil est disponible en vous connectant sur le site Internet du fabricant indiqué sur le bon de garantie présent dans cette notice.
- Un système de gestion d'énergie ou de délestage par coupure d'alimentation est incompatible avec nos appareils. Il détériore le thermostat.
- Pour des raisons de sécurité, il est formellement interdit de re-remplir les appareils. En cas de besoin, contactez un professionnel qualifié.

	<p>Les appareils munis de ce symbole ne doivent pas être mis avec les ordures ménagères, mais doivent être collectés séparément et recyclés.</p> <p>La collecte et le recyclage des produits en fin de vie doivent être effectués selon les dispositions et les décrets locaux.</p>
	<p>L'installation d'un appareil en altitude provoque une élévation de la température de sortie d'air (de l'ordre de 10°C par 1 000 m de dénivelé).</p>

Installation

PRÉPARER L'INSTALLATION DE L'APPAREIL

Règles d'installation

- Cet appareil a été conçu pour être installé dans un local résidentiel. Dans tout autre cas, veuillez consulter votre distributeur.
- L'installation doit être faite dans les règles de l'art et conforme aux normes en vigueur dans le pays d'installation (*NFC 15-100 pour la France*).
- Dans des locaux humides comme les salles de bains et les cuisines, vous devez installer le boîtier de raccordement au moins à 25 cm du sol.

Tenir l'appareil éloigné d'un courant d'air susceptible de perturber son fonctionnement (ex : sous une Ventilation Mécanique Centralisée, etc...).

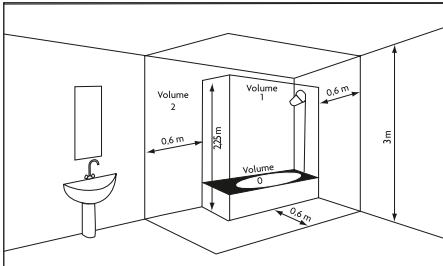

Volume 1	Pas d'appareil électrique
Volume 2	Appareil électrique
Volume 0	IPX4 (Norme EN 60335-2-43 : 2003/A2 : 2008)

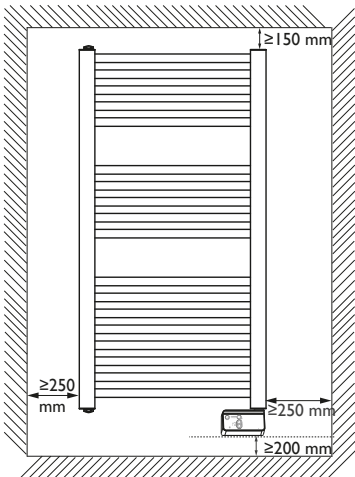

Respectez les distances minimales avec le mobilier pour l'emplacement de l'appareil.

Ne pas installer d'étagère au-dessus de l'appareil. Gardez un espace libre de 50 cm devant l'appareil.

Le boîtier bas doit être au minimum à 5 mm du mur.

INSTALLER LA BARRE PORTE SERVIETTES

Une barre porte serviettes est fournie avec l'appareil. Pour son installation, reportez vous à la notice fournie avec l'emballage de la barre.

RACCORDER L'APPAREIL

Règles de raccordement

- L'appareil doit être alimenté en 230V Monophasé 50Hz.
- L'alimentation de l'appareil doit être directement raccordée au réseau après le disjoncteur et sans interrupteur intermédiaire.
- Le raccordement au secteur se fera à l'aide du câble de l'appareil par l'intermédiaire d'un boîtier de raccordement. Dans des locaux humides comme les salles de bains et les cuisines, il faut installer le boîtier de raccordement au moins à 25 cm du sol.
- Le raccordement à la terre est interdit. Ne pas brancher le fil pilote (fil noir) à la terre.**
- L'alimentation doit être directement raccordée au réseau après le dispositif de coupure omnipolaire conforme aux règles d'installation.
- Si le câble d'alimentation est endommagé, il doit être remplacé par le fabricant, son service après-vente ou une personne de qualification similaire afin d'éviter un danger.
- Si vous utilisez le fil pilote et s'il est protégé par un différentiel 30mA (ex : salle de bains), il est nécessaire de protéger l'alimentation du fil pilote sur ce différentiel.
- Si vous voulez utiliser un délesteur, choisissez un délesteur à sortie fil pilote et non un délesteur à sortie de puissance, afin de ne pas détériorer le thermostat.

Pilotage à distance

-Vous pouvez piloter à distance les modes ECO, CONFORT, CONFORT -1, CONFORT -2, ARRÊT et HORS GEL et programmer votre produit en équipant votre appareil d'une interface fil pilote 6 ordres connectée et d'un bridge (dans ce cas, réglez la température sur l'appareil).

Schéma de raccordement de l'appareil

-Coupez le courant et branchez les fils suivant votre installation :

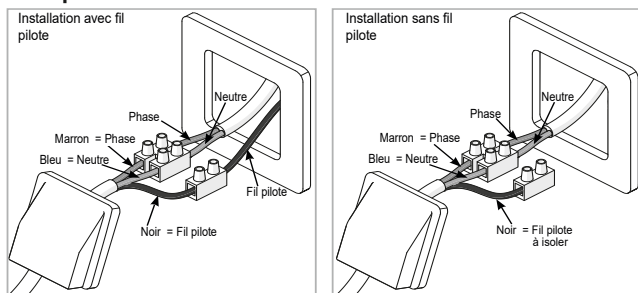

ENTRETIEN

Avant toute action d'entretien, coupez l'alimentation électrique de l'appareil. Pour conserver les performances de l'appareil, il est nécessaire, environ deux fois par an, d'effectuer son dépoussiérage.

Ne jamais utiliser de produits abrasifs et de solvants.

Fonctionnement

Une notice d'utilisation rapide est disponible à l'arrière du boîtier de commande.

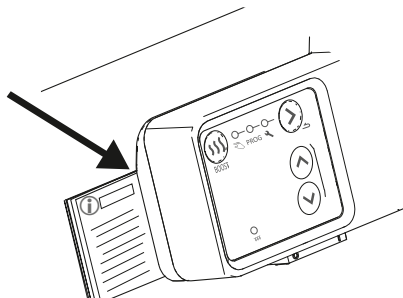

LE BOÎTIER

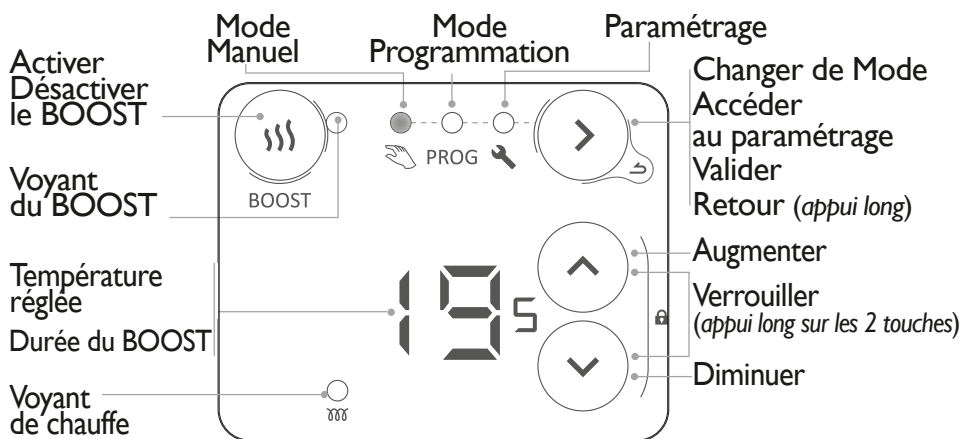

 Appuyez sur n'importe quelle touche pour activer l'affichage.





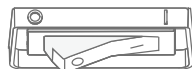



L'INTERRUPTEUR

Un interrupteur Marche/Arrêt est situé sous le boîtier de commande de l'appareil. **Utilisez celui-ci uniquement pour un arrêt prolongé (plusieurs jours).**



Si vous aviez réglé la date et l'heure, lorsque l'appareil est mis hors tension, un nouveau réglage peut vous être demandé.

LES AFFICHAGES

	Température Confort		Réglage de l'heure et du jour en cours
	Température Eco		Affectation des programmes pré-définis aux 7 jours de la semaine
	Pas de chauffe		Personnalisation des programmes
	Entrée du menu		
	Sortie du menu		

LES MODES DE FONCTIONNEMENT

Plusieurs modes de fonctionnement sont proposés :

MODE MANUEL

L'appareil suit en permanence la température réglée (température souhaitée).

En mode manuel, l'appareil peut suivre tous les ordres de la programmation d'un gestionnaire centralisé par liaison fil pilote (*voir notice de votre gestionnaire centralisé*).

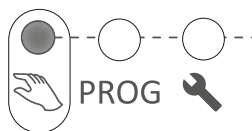

MODE PROGRAMMATION

L'appareil suit les programmes internes pour chaque jour de la semaine. Ces programmes définissent à quelles heures de la journée le radiateur doit suivre la température Confort (température réglée en Mode Manuel) ou la température Eco (température réglée - 3,5°C non modifiable), ou être éteint. Des programmes sont pré-définis, il est possible de les personnaliser (*voir «Personnaliser un programme», page 13*).

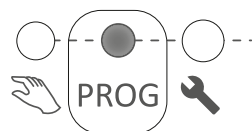

Pour utiliser le mode programmation vous devez d'abord régler l'heure et le jour dans Paramétrage .



Si l'appareil est raccordé à un gestionnaire centralisé par liaison fil pilote, il suit les ordres Arrêt et Hors Gel de la programmation externe (*voir notice de votre gestionnaire centralisé*).

MODE BOOST

L'appareil fonctionne en puissance maximale pendant une période de 15 à 60 minutes.



Utilisation

PREMIERE MISE EN MARCHÉ



Appuyez sur n'importe quelle touche pour activer l'affichage.

A la première mise sous tension, le mode Manuel est sélectionné et la température est réglée à 19° C.



LE MODE BOOST

Le mode Boost permet de faire fonctionner l'appareil en puissance maximale pendant une période de 15 à 60 minutes, afin d'augmenter la température plus rapidement.

ACTIVER/DÉSACTIVER LA FONCTION BOOST

Pour activer ou désactiver la fonction BOOST, appuyer sur . Quand le BOOST est actif, le voyant du BOOST clignote.

RÉGLER LA DURÉE DU BOOST

La durée du BOOST est réglée par défaut à 15 minutes. Il est possible de la modifier à 30, 45 ou 60 minutes, en utilisant ces touches  . Après quelques secondes, le décompte (en minutes) du BOOST s'affiche.



Quand la durée du BOOST est écoulee, l'appareil revient dans le mode précédent. Pour sortir du Mode BOOST avant la fin de la durée programmée, appuyez sur .





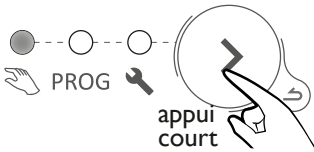

LE MODE MANUEL

SÉLECTIONNER LE MODE MANUEL



RÉGLER LA TEMPÉRATURE

Utilisez les touches   pour régler la température (température souhaitée).

 	Augmentez ou diminuez de 12°C mini à 28°C max par pas de 0,5° C.
 	Diminuez jusqu'à 7° C (température <i>Hors Gel</i> non modifiable).
 	Diminuez jusqu'à affichage oF (<i>l'appareil ne chauffe plus</i>). Le mode BOOST reste accessible.

LE MODE PROGRAMMATION

SÉLECTIONNER LE MODE PROGRAMMATION

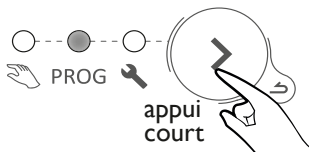

Pour utiliser le mode programmation, vous devez d'abord régler l'heure et le jour dans Paramétrage  (voir «Paramétrage», page 12).

FONCTIONNEMENT EN MODE PROGRAMMATION

L'appareil dispose de 7 programmes (modifiables) qui définissent à quelles heures de la journée l'appareil doit suivre la température Confort (Co, température réglée en Mode manuel) ou la température Eco (Ec, température Confort - 3,5°C).

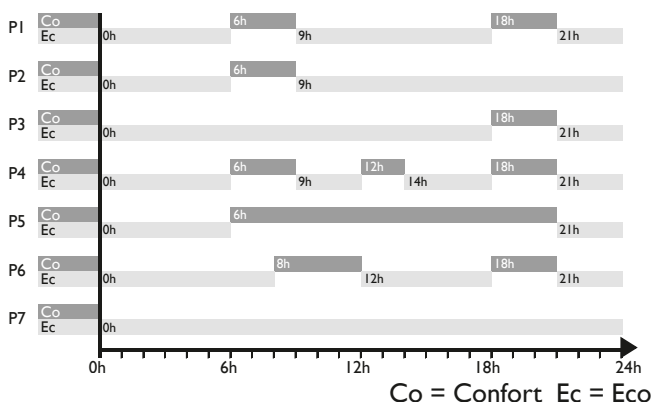



Par défaut, un programme est déjà attribué à chacun des jours de la semaine.

d1	d2	d3	d4	d5	d6	d7
lundi	mardi	mercredi	jeudi	vendredi	samedi	dimanche
P1	P1	P1	P1	P1	P6	P6

Vous pouvez modifier l'attribution des programmes. dans Paramétrage .



Pour modifier l'allure (Confort Co, Eco Ec, Eteint oF) et les plages de fonctionnement allez dans Paramétrage  (voir «Paramétrage», page 12).

Utilisez les touches   pour afficher l'allure de fonctionnement de l'appareil (Co, Ec, oF).



Co

Si l'écran affiche Co, vous êtes sur une plage de fonctionnement Confort.



Ec

Si l'écran affiche Ec, vous êtes sur une plage de fonctionnement ECO. La température ECO ne peut pas être modifiée. La température ECO est réglée à -3.5°C par rapport à la température Confort. La température ECO ne peut pas dépasser 19° C.



oF



Si l'écran affiche oF, l'appareil ne chauffe pas.



Aucun réglage de la température n'est possible en mode Programmation. Pour



PARAMÉTRAGE

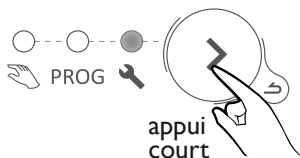

Dans Paramétrage , vous pouvez :

- Régler l'heure et le jour (H-) ()
- Choisir le programme (P1 à P7) pour chaque jour de la semaine (d1 à d7) ()
- Personnaliser chacun des programmes (P1 à P7), en choisissant l'allure de fonctionnement (Co, Ec, oF) pour chaque heure de la journée (de 0h à 23h) ()















SÉLECTIONNER PARAMÉTRAGE



 Un appui long sur les touches  permet de faire défiler les chiffres rapidement.

 Un appui long sur la touche  permet de revenir en arrière.

RÉGLER L'HEURE ET LE JOUR DE LA SEMAINE

- 1 - Sélectionnez Paramétrage . Le symbole  s'affiche
- 2 - Appuyez sur  pour afficher .
- 3 - Appuyez sur  pour afficher l'heure. Le symbole  clignote en alternance avec l'heure.
- 4 - Réglez l'heure avec les touches .
- 5 - Appuyez sur  pour afficher les minutes. Le symbole  clignote en alternance avec les minutes.
- 6 - Réglez les minutes avec les touches .
- 7 - Appuyez sur  pour afficher le jour de la semaine. Le symbole  clignote en alternance avec le jour.
- 8 - Réglez le jour de la semaine avec les touches .
d1 = lundi d2 = mardi d3 = mercredi d4 = jeudi d5 = vendredi d6 = samedi d7 = dimanche
- 9 - Appuyez sur  pour valider.

Exemple : pour régler 16h30 un mercredi



CHOISIR UN PROGRAMME PRÉ-DÉFINI POUR CHAQUE JOUR DE LA SEMAINE

1 - Sélectionnez Paramétrage . Le symbole s'affiche

2 - Appuyez 2 fois sur pour afficher .

3 - Appuyez sur pour afficher le premier jour. Le numéro du jour est affiché .

4 - Choisissez le jour à régler avec les touches .

5 - Appuyez sur . Le numéro du jour clignote en alternance avec le programme (P1 à P7).

6 - Réglez le programme avec les touches .

7 - Appuyez sur pour valider. Le jour suivant est affiché.

8 - Revenez à l'étape 4 pour chacun des autres jours.

Exemple : je ne travaille pas le vendredi, je souhaite affecter le programme P6 au vendredi (d5).

- - - - - - - - - - - - -

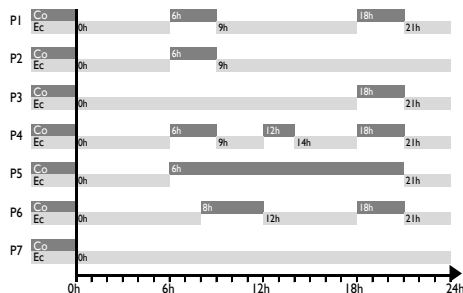

PERSONNALISER UN PROGRAMME

1 - Sélectionnez Paramétrage . Le symbole s'affiche.

2 - Appuyez 3 fois sur pour afficher .

3 - Appuyez sur pour afficher le premier programme. Le numéro du programme est affiché .

4 - Choisissez le programme à modifier avec les touches .

5 - Appuyez sur , la première heure clignote en alternance avec l'allure de fonctionnement .

6 - Choisissez l'heure à modifier avec les touches .

7 - Appuyez plusieurs fois sur pour choisir l'allure de fonctionnement (Confort, Eco, ou Off).

8 - Appuyez sur , l'heure suivante est affichée.

9 - Revenez au point 6 pour chacune des autres plages horaires

10 - Après la dernière heure (23), le symbole est affiché.

11 - Appuyez sur puis pour revenir à la liste des programmes

12 - Revenez au point 4 pour chacun des programmes à modifier.

Exemple : je souhaite modifier le programme P6. Je souhaite que l'appareil soit éteint entre 0h et 4h et avoir la température de Confort entre 9h et 13h et entre 19h et 21h.

Il faut donc passer les plages entre 0h et 4h de Eco à Off, passer la plage entre 8h et 9h de Confort à Eco, passer la plage entre 12h et 13h de Eco à Confort, puis, passer la plage entre 18h et 19h de Confort à Eco.

P6 prédéfini

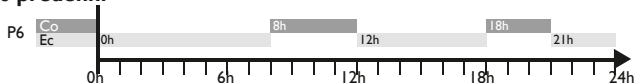

P6 modifié

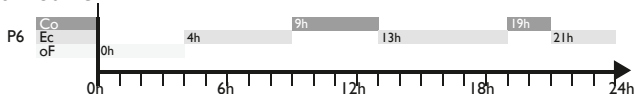

Après une minute sans action, vous sortez automatiquement du Paramétrage.



Après une coupure de courant, la programmation est conservée. Un nouveau réglage du jour et de l'heure peut être nécessaire.

BLOQUER L'ACCÈS AUX COMMANDES

Afin d'éviter les manipulations par des enfants, vous pouvez verrouiller les commandes de votre appareil en appuyant en même temps plus de 3 secondes sur ces deux touches



Lorsque vous appuyez ensuite sur une des touches,  s'affiche. Les commandes sont verrouillées.

Effectuez la même opération pour déverrouiller. L'écran affiche alors .

UTILISER UN GESTIONNAIRE CENTRALISÉ

L'appareil suit les ordres du gestionnaire centralisé de votre installation par liaison Fil Pilote. Assurez-vous que le fil pilote est raccordé et que le mode MANUEL est sélectionné. Effectuez les opérations de pilotage à partir de votre gestionnaire centralisé (suivez les instructions de la notice de votre gestionnaire).

Fonctions avancées

ACCÉDER AUX FONCTIONS AVANCÉES

en même temps
3 secondes mini

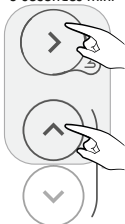

Appuyez en même temps sur ces deux touches pendant plus de 3 secondes.

Appuyez sur n'importe quelle touche pour activer l'affichage.

CA

ÉTALONNAGE / CALIBRATION

Un écart entre la température réglée et la température réellement mesurée dans la pièce est possible. Il est généralement dû aux conditions d'installation du radiateur (emplacement, puissance/volume, isolation de la pièce, ..). L'étalonnage permet d'adapter le réglage du thermostat aux conditions réelles de la pièce.

- 1 - Placez le radiateur en mode manuel sur 20°C et attendez plusieurs heures.
- 2 - Mesurez la température de la pièce à l'aide d'un thermomètre et calculez l'écart
écart = température mesurée - température réglée.
- 3 - Appuyez en même temps sur les touches et pendant plus de 3 secondes pour afficher (Calibration).
- 4 - Appuyez sur , clignote en alternance avec l'écart actuellement réglé .
- 5 - Réglez la nouvelle valeur avec les touches / (entre -3°C et +3°C).
- 6 - Appuyez sur pour sortir.

Exemple : Après plusieurs heures en mode manuel avec une température réglée à 20°C, je mesure dans la pièce la température de 18°C. Je dois donc paramétrer un écart de $18-20=-2$.





TEMPÉRATURE MAXIMALE

Le radiateur permet d'enregistrer une température maximale (comprise entre 19° C et 28° C) qui ne pourra pas être dépassée lors des réglages. Par défaut, elle est réglée à 28° C.

1 - Appuyez en même temps sur les touches et pendant plus de 3 secondes pour afficher .

2 - Appuyez sur pour afficher (Max Temperature).

3 - Appuyez sur , clignote en alternance avec la température maximale actuellement réglée .

4 - Réglez la nouvelle valeur avec les touches (entre 19°C et 28°C).

5 - Appuyez sur pour sortir.

Exemple : Je veux qu'il ne soit pas possible de régler une température supérieure à 24°C.



VOYANT DE CHAUFFE EN VEILLE

Après quelques secondes sans action, l'affichage du boîtier de commande s'éteint automatiquement, à l'exception du voyant de chauffe qui s'allume quand la résistance est alimentée. Il est possible de paramétrer le boîtier pour que ce voyant s'éteigne lorsque l'affichage du boîtier s'éteint.

1 - Appuyez en même temps sur les touches et pendant plus de 3 secondes pour afficher .

2 - Appuyez 2 fois sur pour afficher (Heating Indicator).

3 - Appuyez sur , clignote en alternance avec .



4 - Appuyez sur pour afficher .



5 - Appuyez sur pour sortir.



Il est possible de réinitialiser le radiateur en effaçant tous les réglages effectués (programmes, étalonnage, température maximale, voyant de chauffe). Cette fonction est particulièrement utile en cas d'erreurs de programmation..

1 - Appuyez en même temps sur les touches  et  pendant plus de 3 secondes pour afficher .

2 - Appuyez 3 fois sur  pour afficher  (Factory Settings).

3 - Appuyez sur ,  clignote en alternance avec .

4 - Appuyez sur  pour afficher .

5 - Appuyez sur  pour valider. Tous les voyants s'allument. Puis, le radiateur revient en mode manuel à 19°C.



Délestage

Nos appareils sont compatibles avec différents systèmes de délestage. Vous ne devez toutefois pas utiliser de délestage par coupure d'alimentation secteur car ce système est incompatible avec nos appareils. Des coupures franches d'alimentation électrique intempestives et répétées peuvent provoquer une usure prématurée et une détérioration des cartes électroniques qui ne seraient pas couvertes par la garantie du fabricant.

Lors des périodes de délestage, l'écran passe en veille.

L'appareil revient ensuite à son mode de fonctionnement initial.

Purgeur automatique

Afin d'augmenter la durée de vie de l'appareil et optimiser son fonctionnement, un purgeur automatique est intégré sur la partie haute du cadre du radiateur sèche-serviettes.

Celui-ci fonctionne en totale autonomie et ne nécessite aucune manipulation de l'utilisateur.

En cas de problème

Problème rencontré	Vérifications à faire
Le boîtier de commande ne s'allume pas.	L'affichage est en veille. Appuyez sur n'importe quelle touche pour activer l'affichage. Vérifiez que l'appareil est bien alimenté électriquement. Vérifiez que l'interrupteur est en position I.
L'indicateur de chauffe ne s'allume pas.	L'indicateur de chauffe s'allume quand la résistance est alimentée électriquement. Vérifiez que l'allumage de l'indicateur est actif. Consultez «Voyant de chauffe en veille». Vérifiez la température ambiante de la pièce et la température demandée.
La température d'ambiance est différente de celle affichée sur l'appareil.	Il est nécessaire d'attendre 6 heures au minimum pour que la température se stabilise. Il est possible, en fonction de votre installation, que vous releviez une température différente de celle affichée sur l'appareil. Vous pouvez ajuster la température affichée sur l'appareil à la température relevée dans la pièce, voir «Étalonnage / Calibration».
L'appareil ne chauffe pas.	Si vous êtes en programmation, vérifiez que vous êtes sur un plage horaire Confort. Assurez-vous que les disjoncteurs de l'installation sont enclenchés ou bien que le délesteur (<i>si vous en avez un</i>) n'a pas coupé le fonctionnement de l'appareil. Vérifiez la température de l'air de la pièce : si elle est trop élevée par rapport à la température réglée, l'appareil ne chauffe pas.
L'appareil chauffe tout le temps	Vérifiez que l'appareil n'est pas situé dans un courant d'air (<i>porte ouverte à proximité, arrivée d'air froid par le boîtier de raccordement à l'arrière de l'appareil, ventilation mécanique centralisée</i>) ou que le réglage de la température n'a pas été modifié. Il peut y avoir un aléa dans le réseau électrique. En cas de problème (<i>thermostat bloqué...</i>), coupez l'alimentation de l'appareil (<i>fusible, disjoncteur</i>) pendant environ 10 minutes, puis rallumez-le
L'appareil ne chauffe pas assez.	Augmentez la température réglée en mode manuel voir «Le mode Manuel». Si le réglage est au maximum, faites les vérifications suivantes : - Vérifiez si un autre mode de chauffage existe dans la pièce. - Assurez-vous que votre appareil ne chauffe que la pièce (<i>porte fermée</i>). - Vérifiez si la puissance de votre appareil est adaptée à la taille de votre pièce (<i>nous vous préconisons en moyenne 100 W/m² pour une hauteur de plafond de 2,50 m ou 40W/m²</i>). Vérifiez la température ambiante de la pièce par rapport à la température demandée.
L'appareil met du temps à chauffer.	La résistance électrique réchauffe le fluide qui se met progressivement et de façon naturelle en circulation à l'intérieur de l'appareil. Les propriétés d'inertie du fluide font que la température de surface de l'appareil n'atteint un niveau optimal qu'au bout de 15 min au minimum, ceci suivant la température ambiante de la pièce lors de la mise en chauffe de l'appareil.
L'appareil est très chaud en surface.	Il est normal que l'appareil soit chaud lorsqu'il fonctionne, la température maximale de surface étant limitée conformément à la norme NF Electricité. Si toutefois vous jugez que votre appareil est toujours trop chaud, vérifiez que la puissance est adaptée à la surface de votre pièce (<i>nous vous préconisons 100 W/m² pour une hauteur sous plafond de 2,50 m ou 40W/m²</i>) et que l'appareil n'est pas placé dans un courant d'air qui perturberait sa régulation (ex : sous une ventilation mécanique centralisée).

Problème rencontré	Vérifications à faire																					
Les derniers éléments hauts et bas sont plus tièdes que le reste de l'appareil	Pour le haut, les éléments supérieurs ne sont pas complètement remplis pour permettre la dilatation du fluide thermodynamique. Ils se réchauffent seulement par conduction. Pour le bas, les éléments inférieurs canalisent le retour du fluide qui a transmis sa chaleur.																					
L'appareil fait un bruit de liquide lorsqu'on le manipule.	Au déballage ou à l'installation, il est normal d'entendre le fluide circuler dans le cadre de l'appareil.																					
L'appareil ne suit pas les ordres de programmation interne.	Vérifiez que la date et l'heure sont réglées. Vérifiez que l'appareil est en Mode Programmation.																					
L'appareil ne suit pas les ordres de programmation externe.	Vérifiez la température ambiante de la pièce par rapport à la température demandée. Assurez-vous de la bonne utilisation de la centrale de programmation/gestionnaire centralisé (voir notice d'utilisation de la centrale). Vérifiez que l'appareil est en Mode Manuel. Vérifiez que le fil pilote est raccordé. Vérifiez la bonne transmission des ordres de programmation. Dans le cadre de la programmation par fil pilote ou courant porteur, les ordres hors gel ou délestage sont prioritaires. Le délai de basculement du mode Confort vers le mode Eco est de l'ordre de 12 secondes. Le délai de basculement du mode Confort -1/2 vers Confort est de l'ordre de 5 minutes.																					
	<table border="1"> <thead> <tr> <th></th> <th>Confort</th> <th>Eco</th> <th>Hors gel</th> <th>Arrêt du chauffage Délestage</th> <th>Confort -1°C</th> <th>Confort -2°C</th> </tr> </thead> <tbody> <tr> <td>Signal à transmettre</td> <td></td> <td></td> <td></td> <td></td> <td></td> <td></td> </tr> <tr> <td>Mesure entre le fil pilote et le neutre</td> <td>0 volt</td> <td>230 volts</td> <td>-115 volts négative</td> <td>+ 115 volts positive</td> <td>230 volts pendant 3 s</td> <td>230 volts pendant 7 s</td> </tr> </tbody> </table>		Confort	Eco	Hors gel	Arrêt du chauffage Délestage	Confort -1°C	Confort -2°C	Signal à transmettre							Mesure entre le fil pilote et le neutre	0 volt	230 volts	-115 volts négative	+ 115 volts positive	230 volts pendant 3 s	230 volts pendant 7 s
	Confort	Eco	Hors gel	Arrêt du chauffage Délestage	Confort -1°C	Confort -2°C																
Signal à transmettre																						
Mesure entre le fil pilote et le neutre	0 volt	230 volts	-115 volts négative	+ 115 volts positive	230 volts pendant 3 s	230 volts pendant 7 s																
L'appareil affiche FP	L'appareil reçoit un ordre prioritaire sur le fil pilote (fil noir du câble d'alimentation). Si vous possédez une centrale de programmation reportez-vous à la notice de votre centrale de programmation. Si vous ne possédez pas de centrale de programmation vérifiez que le fil pilote ne soit pas branché et qu'il soit isolé.																					
L'appareil affiche E2	Assurez-vous que le boîtier de commande ne soit pas recouvert. Si ce n'est pas le cas, contactez votre installateur.																					
L'appareil affiche E3	Sonde mal/non connectée ou défectueuse. Contactez votre installateur.																					

Si vous n'avez pas réussi à résoudre votre problème, contactez votre distributeur/installateur, munissez-vous des références de l'appareil. Elles sont situées sur le côté de l'appareil. Mesurez la température de la pièce.

Le Code commercial (C) et le Numéro de série (E) identifient auprès du constructeur l'appareil que vous venez d'acquérir.

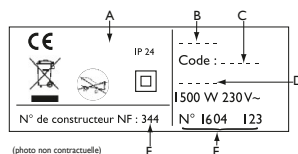

- A** Normes, labels de qualité
- B** Marque commerciale
- C** Code commercial
- D** Référence de fabrication
- E** N° de série
- F** N° de constructeur

Caractéristiques

Références du modèle		TRI EG IC0		
Caractéristique	Symbole	Valeur	Unité	
Puissance thermique				
Puissance thermique nominale	P nom	0,30 à 1 300 à 1000	kW W	
Puissance thermique minimale	P min	0,30 300	kW W	
Puissance thermique maximale continue	P max,c	1 1000	kW W	
Consommation d'électricité auxiliaire				
A la puissance thermique nominale	el max	0,00	kW	
A la puissance thermique minimale	el min	0,00	kW	
En mode veille	el sb	0,00029 0,29	kW W	
Type de contrôle de la puissance thermique / de la température de la pièce				
Caractéristique	Unité	Information complémentaire		
Contrôle électronique de la température de la pièce et programmateur hebdomadaire.	oui			
Autres options de contrôle				
Contrôle de la température de la pièce, avec détecteur de présence.	non			
Contrôle de la température de la pièce, avec détecteur de fenêtre ouverte.	non			
Option de contrôle à distance.	oui			
Contrôle adaptif de l'activation.	oui			
Limitation de la durée d'activation.	non			
Capteur à globe noir.	non			
Coordonnées de contact	Idem plaque signalétique			

CERTIFICAT DE GARANTIE

À CONSERVER PAR L'UTILISATEUR DE L'APPAREIL

- La durée de garantie est de 2 ans à compter de la date d'installation ou d'achat et ne saurait excéder 30 mois à partir de la date de fabrication en l'absence de justificatif.
- Atlantic assure l'échange ou la fourniture des pièces reconnues défectueuses à l'exclusion de tous dommages et intérêts.
- Les frais de main-d'œuvre, de déplacement et de transport sont à la charge de l'utilisateur.
- Les détériorations provenant d'une installation non conforme, d'un réseau d'alimentation ne respectant pas la norme NF EN 50160, d'un usage anormal ou du non-respect des prescriptions de ladite notice ne sont pas couvertes par la garantie.
- Les dispositions des présentes conditions de garantie ne sont pas exclusives du bénéfice, au profit de l'acheteur, de la garantie légale pour défauts et vices cachés qui s'applique en tout état de cause dans les conditions des articles 1641 et suivants du code civil.

TYPE DE L'APPAREIL* : _____

N° DE SÉRIE* : _____

NOM ET ADRESSE DU CLIENT : _____

DATE D'ACHAT : _____

BIP
Rue Monge - BP 65
F-85002 LA ROCHE SUR YON
International : consultez votre installateur

Cachet du revendeur